

# CENÍK 2017

SPRCHOVÉ ZÁSTĚNY A VANIČKY



Aquaperle  
se standardně  
dodává na  
všech sklech  
SanSwiss

RADOST ZE SPRCHOVÁNÍ

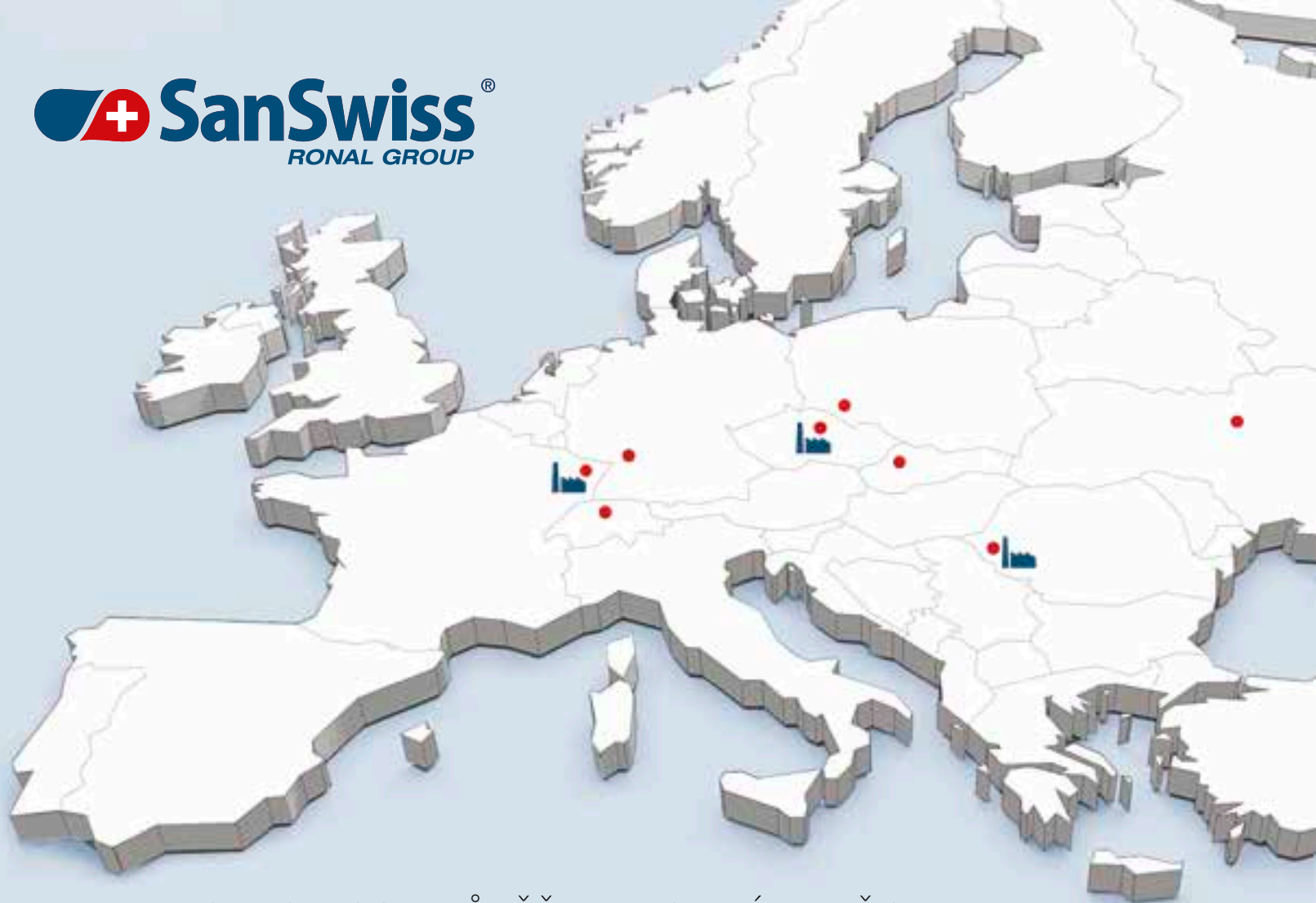

## SANSWISS - DŮVĚŘUJTE SILNÉ ZNAČCE

Již více než 30 let je SanSwiss specialista na sprchové kouty, které se vyznačují prvotřídní kvalitou, funkčností a moderním designem.

Ať již se jedná o bezrámové, částečně rámové nebo rámové zástěny s různými tvary profilů, široce otvíratelné křídlové dveře, posuvné dveře s úsporou místa nebo pevné walk-in zástěny do velkých koupelen, zástěny SanSwiss splní nejrůznější přání zákazníků pro individuální řešení koupelny, včetně atypických rozměrů a zvláštních provedení.

Produkty SanSwiss splňují nejvyšší požadavky na technická řešení, funkčnost, komfort a design.

Všechny výrobky odpovídají vysokým standardům platných evropských norem. Následné dodržování kvality výrobků je pravidelně testováno a sledováno.

Výběr kvalitních materiálů, pečlivé zpracování moderními výrobními procesy i následný další vývoj zajišťují osvědčenou vysokou úroveň kvality všech výrobků SanSwiss.

Díky svému rozsáhlému know-how i četným inovacím výrobků patří SanSwiss k úspěšným výrobcům v Evropě.

Tři výrobní závody a osm obchodních zastoupení zajišťují v 15 zemích Evropy prosazování obchodní strategie díky blízkosti k zákazníkovi v místě a poskytování profesionálních služeb.



EN 14428



**Švýcarsko**  
Härkingen



**Francie**  
Bitché



**Česká republika**  
Jičín



**Rumunsko**  
Timișoara



**Německo**  
Forst



**Polsko**  
Wałbrzych



**Slovensko**  
Prievidza



**Ukrajina**  
Kyjev

## VŠEOBECNÉ INFORMACE

Přehled sprchových zástěn a typů dveří .....	4 – 5
Skla a profily .....	6 – 12
Technické údaje: těsnost zástěn .....	13 – 14
Čištění a údržba .....	15
Internetový průvodce .....	16 – 17
Pokyny k zaměřování .....	18
Varianty montáže .....	19
U-montáže .....	20 – 21

## SPRCHOVÉ ZÁSTĚNY

MELIA .....	22 – 45
PUR .....	46 – 95
ESCURA .....	96 – 111
PUR LIGHT S .....	112 – 127
SWING-LINE .....	128 – 151
SWING-LINE F .....	152 – 165
MOBILITY .....	166 – 183
TOP-LINE .....	184 – 225
ECO-LINE .....	226 – 239

## WALK-IN ZÁSTĚNY

WALK-IN FUN .....	240 – 255
WALK-IN typové řady MELIA   PUR   ESCURA   TOP-LINE .....	256 – 289

## VANOVÉ ZÁSTĚNY

MELIA   SWING-LINE   SOLINO   TOP-LINE .....	290 – 311
--	-----------

## SPRCHOVÉ KABINY

MODUL 1400 .....	312 – 325
------------------	-----------

## VANIČKY

ILA .....	326 – 335
MARBLEMATE .....	336 – 345

## DOPLŇKY

Doplňky, čisticí prostředky, plastová těsnění a profily .....	346 – 359
---	-----------

<b>VŠEOBECNÉ OBCHODNÍ PODMÍNKY</b> .....	360
--	-----

<b>ZÁRUČNÍ PODMÍNKY</b> .....	361
-------------------------------	-----

# PŘEHLED SPRCHOVÝCH ZÁSTĚN A TYPŮ DVEŘÍ

TYPOVÁ ŘADA	DVEŘE V NICE												ROHOVÉ ZÁSTĚNY	
	Jednokřídlé dveře	Jednokřídlé dveře s pevnou stěnou v rovině	Dvoukřídlé dveře	Jednokřídlé dveře	Jednokřídlé dveře s pevnou stěnou v rovině	Jednokřídlé dveře s pantem u zdi a s pevnou stěnou v rovině	Dvoukřídlé dveře	Dvoukřídlé dveře s pevnou stěnou v rovině	Jednodílné posuvné dveře s pevnou stěnou v rovině	Dvoudílné posuvné dveře s 2 pevnými stěnami v rovině	Třídílné posuvné dveře	Dvoudílné skládací dveře	Boční stěna	Zkrácená boční stěna
MELIA				●	●	●	●	●					●	●
PUR	●	●	●										●	●
ESCURA	●	●											●	
PUR LIGHT S								●	●				●	●
SWING-LINE				●	●	●	●	●						●
SWING-LINE F											●		●	●
MOBILITY				●									●	
TOP-LINE		●		●		●	●		●	●	●	●	●	●
ECO-LINE				●			●						●	
FUN														
SOLINO														

## Varianty skel u typových řad

	Tloušťka skla v mm	Bezpečnostní skla				Dekorová skla			Skla se sítotiskem	
		07 Čiré	08 Parsol bronz	53 Zrcadlové	55 Černé	22 Durlux	30 Mastercarré	44 Cristal perty	49 Satén	51 Linie
MELIA	8	●		○	○		○	○	○	○
PUR	8/6	●	○	○	○	○	○	○	○	○
ESCURA	6/8	●								
PUR LIGHT S	6	●		○	○	○	○	○	○	○
SWING-LINE	6	●		○	○	○	○	●		○
SWING-LINE F	6	●		●	●	●	●	●		●
MOBILITY	6	●		●		●	●	●		
TOP-LINE	6/5/4/3	●				○	○	○	○	○
ECO-LINE	5/4	●				●				
FUN	6	●		●	●	●	●	●	●	○
SOLINO	6	●								

						U- montáž	ČTVRTKRUHY				PĚTÍÚHELNÍKY			WALK- IN	VANOVÉ ZÁSTĚNY		
Rohový vstup jednodílný s křídlovými dveřmi	Rohový vstup jednodílný s křídlovými dveřmi	Rohový vstup s dvoudílnými křídlovými dveřmi	Rohový vstup s dvoudílnými křídlovými dveřmi	Rohový vstup s dvoudílnými skládacími dveřmi	Rohový vstup s dvoudílnými posuvnými dveřmi	U- montáž	Čtvrtkruh s jednokřídlovými dveřmi	Čtvrtkruh s dvoukřídlovými dveřmi	Čtvrtkruh s dvoudílnými posuvnými dveřmi	Čtvrtkruh s dvoukřídlovými dveřmi	Pětúhelník s jednokřídlovými dveřmi	Pětúhelník s dvoukřídlovými dveřmi	Pětúhelník s dvoukřídlovými dveřmi	Pevná stěna samostatná	Jednokřídla vanová zástěna	Dvoudílná skládací zástěna	Třídílná skládací zástěna
	●		●			●				●				●	●		
●		●				●	●	●			●	●		●			
●		●						●						●			
	●		●			●			●						●		
				●													
	●																
		●			●	●		●	●				●	●	●	●	●
				●	●	●		●	●								
					●	●							●				
						●									●	●	

## Možnosti povrchových úprav u typových řad

	Bezpečnostní skla s chromovým dekorem				
	61 Mřížka	62 Stromy	63 Písmo	64 Oblázky	66 Zrcadlové
	○	○	○	○	○

	Chrom	Aluchrom	Matný elox	Bílá barva	Sanitární barvy	BLACK-Line	WHITE-Line
●							
●							
		●					
		●		●	●	●	
		●	●	●	●	●	
		●	●	●	●	●	
		●			●		
		●	●	●			
		●			●	●	●
		●					

● Vyrábí se u všech typů v typové řadě

○ Vyrábí se jen u některých typů z typové řady. Podrobnější informace jsou uvedeny na stránkách jednotlivých typů zástěn.

## Čirá a tónovaná skla

Zástěny SanSwiss se dodávají s různými druhy skel: čirá, tónovaná, dekorová nebo skla se sítotiskem. Na všech sklech se standardně dodává antiplaková úprava Aquaperle.

Díky kombinaci různých skel a povrchových úprav profilů je možné nechat si vyrobit zástěnu podle individuálních požadavků.



**07** Čiré

**08** Parsol bronz



**53** Zrcadlové

**55** Černé

## Dekorová skla



**22** Durlux



**30** Mastercarré



**44** Cristal perly

## Skla s chromovým dekorem



**61** Mřížka



**62** Stromy



**63** Písmo



**64** Oblázky



**66** Zrcadlové





## Skla se sítotiskem

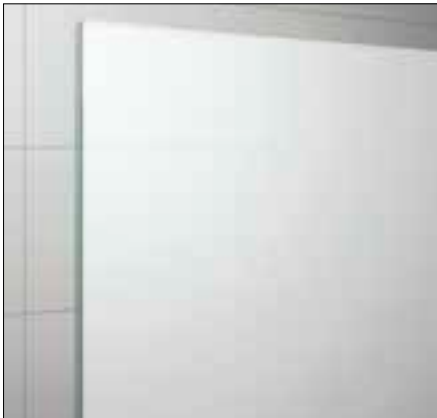

**49** Satén



**51** Linie

## ANTIPLAKOVÁ ÚPRAVA AQUAPERLE

### Skutečná ochrana proti vodnímu kameni

Na skle bez antiplakové úpravy stéká voda po celé ploše. Vodní kámen se při odpařování vody usazuje v pórech skla a zastavuje stékání.

Antiplaková úprava Aquaperle snižuje usazování nečistot a vodního kamene na skle. Díky této úpravě stékají vodní kapky ze skla dolů a neusazují se na něm. Na skle může zůstat jen několik malých kapek. Aquaperle snižuje usazování vodního kamene na minimum a značně usnadňuje údržbu skla. Antiplaková úprava Aquaperle se standardně dodává na všech sklech SanSwiss.



Stékající voda na skle bez antiplakové úpravy



Vodní kapky na skle s Aquaperle

#### Přednosti Aquaperle:

- ➊ Méně usazenin vodního kamene a nečistot
- ➋ Snadné čištění
- ➌ Skleněné zástěny vydrží déle čisté

## Povrchové úpravy



10 Chrom



50 Aluchrom

#### Provedení plastových dílků

Hlavní pohledové díly jsou chromované. Méně viditelné plastové dílky jsou v šedé barvě.



01 Matný elox



04 Bílá

## Sanitární barvy



Pergamon



Natura



Běžová  
bahama

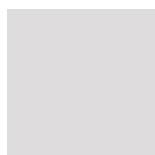

Manhattan

SanSwiss nabízí paletu sanitárních barev, díky nimž si můžete nechat vyrobit sprchovou zástěnu podle Vašich představ.

Jiné než uvedené barvy na základě individuální poptávky.

Cena zástěny v barvě Antik bronz vychází z ceny zvláštního rozměru + příplatek 15 %.



Antik bronz

## BLACK-LINE

Řada BLACK-Line se dodává v černé matné nebo v černé lesklé barvě v kombinaci s chromovanými prvky. BLACK-Line se dobře hodí do moderní koupelny, kde ji lze kombinovat s černým koupelnovým nábytkem nebo vodovodními bateriemi.

### Dodávané barevné varianty:



**Černá matná** (Ebony)



**Černá lesklá**

V BLACK-Line jsou madla a panty chromované; méně viditelné plastové dílky jsou šedé.

**BLACK-Line se dodává u typových řad PUR Light S, SWING-Line, SWING-Line F a Fun.**



## WHITE-LINE

Řada WHITE-Line se dodává v bílé barvě v kombinaci s chromovanými prvky. WHITE-Line se dobře hodí do moderní koupelny.

### **Dodávané barevné varianty:**



### **Bílá**

Ve WHITE-Line jsou chromované koncovky; drobné plastové dílky jsou šedé.

**WHITE-Line se dodává pouze u typové řady Fun.**



Od vývoje nového výrobku až k dodávkám sériových typů podléhají sprchové zástěny a vaničky SanSwiss pravidelnému testování, které zajišťuje, že každý výrobek, který opouští náš výrobní závod, vykazuje vysokou kvalitu, kterou od nás naši zákazníci očekávají.

Výrobky SanSwiss jsou osvědčené díky snadné montáži, pokročilému know-how a modernímu designu. Díky použití kvalitních materiálů a nejmodernějších výrobních technologií se výrobky SanSwiss snadno udržují a zajišťují komfort při sprchování po mnoho let. Aby se mohl váš zákazník dlouhodobě

těšit ze zástěny SanSwiss, měli byste ho však upozornit na některé základní vlastnosti výrobku a na pokyny pro čištění, jejichž respektování výrazně přispívá k dlouhé životnosti. Informace a pokyny k těsnosti i čištění zástěn SanSwiss najdete na stranách 14-15.

Sprchové zástěny SanSwiss vynikají četnými konstrukčními přednostmi a důmyslnými prvky, které značně usnadňují pravidelné čištění výrobků:

- Na vnitřní straně skla zapuštěné panty pro hladké plochy a snadné čištění
- Standardně dodávaná antiplaková úprava Aquaperle na všech sklech zástěn SanSwiss
- Odklápěcí nebo lehce vysaditelné prvky posuvných dveří



## TĚSNOST

Všechny sprchové zástěny SanSwiss splňují evropskou normu EN 14428: 2008-A1, ve které jsou definovány také požadavky na těsnost zástěn. V závislosti na designu a konstrukci však existují určité rozdíly v úrovni těsnosti, které je třeba vzít v úvahu.

Typy s rámovými profily poskytují pochopitelně lepší těsnost než bezrámové typy. Úroveň těsnosti určuje:

- tvar rámu
- tvar profilů
- panty
- design

Bez ohledu na to, pro jaký design nebo konstrukční řešení se váš zákazník rozhodne, poskytují všechny sprchové zástěny SanSwiss účinnou ochranu proti stříkající vodě.

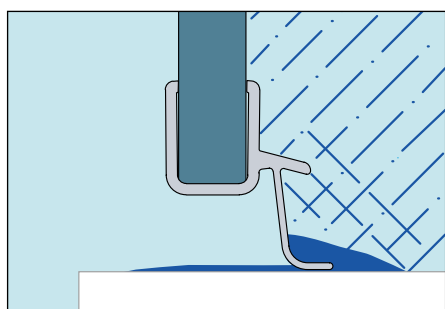

**Bezrámové zástěny bez prahové lišty** poskytují dobrou ochranu proti stříkající vodě a splňují nejvyšší optické nároky. Kvůli chybějící prahové liště se však může ven lehčeji dostat stříkající voda. Díky případnému zabudování nízké prahové lišty se značně zlepší těsnost.

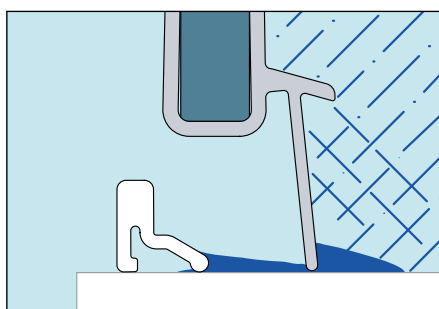

**Částečně rámové zástěny s prahovou lištou** poskytují velmi dobrou ochranu proti stříkající vodě. Tenký rámový profil nebo prahová lišta zásadně brání vytékání vody ze sprchy.

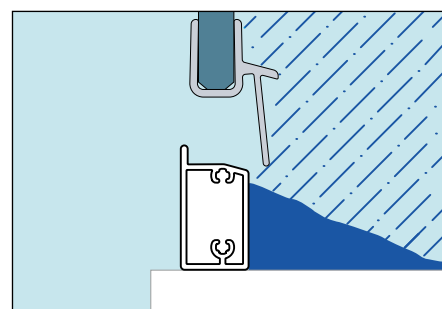

**Rámové zástěny s rámovými profily** poskytují optimální ochranu proti stříkající vodě. Ochranný účinek je tím větší, čím větší je dolní vodorovný profil. Zástěna zadrží vodu i při intenzivním sprchování.



## ÚDRŽBA POVRCHOVĚ UPRAVENÝCH PLOCH

Profily, madla, panty a příslušenství mají zpravidla upravený povrch jako například chromovaná mosaz nebo eloxovaný hliník. Abyste mohli mít radost z hezkého povrchu mnoho let, je třeba při jejich čištění dodržovat určitá pravidla:

### Chromované povrchy

Pro pravidelnou údržbu stačí je čistit vodou s mýdlem a měkkým hadříkem. Pro odstranění vápenitých usazenin doporučujeme použít běžně dostupné sanitární čističe na bázi kyseliny citronové.

### Používejte pouze speciální čističe

Vhodný čistič rozpoznáte podle pokynů výrobce na jejich zadní straně, které odkazují na jejich použití pro odpovídající povrchy. Přečtěte si důkladně a pozorně pokyny k použití a jejich dávkování pro jednotlivé povrchy.

Po čištění je třeba plochy vždy důkladně opláchnout čistou vodou a osušit suchým hadříkem.

### Vyhnete se určitým účinným látkám

Některé čističe koupelen obsahují účinné látky, které mohou způsobit nevratné škody na ošetřovaných površích. K těmto účinným látkám patří:

- Kyselina octová (označovaná také jako kyselina ethanová nebo Acidum aceticum)
- Kyselina solná (kyselina chlorovodíková, Acidum hydrochloricum)
- Kyselina mravenčí (kyselina methanová, kyselina karboxylová, Acidum formicum)
- Chlornan sodný (chlorové bělidlo, SAVO)
- Kyselina fosforečná (E 338)

Nepoužívejte v žádném případě čističe, které obsahují výše uvedené látky. Poškodují povrchy a mohou rychle vést k viditelným poškozením.

Je třeba se také vyhnout míchání různých čističů, protože reakcí jejich účinných látek mohou vznikat zdraví nebezpečné výpary. Pro čištění použijte nejlépe hadřík neuvolňující vlákna. Mycí houby s drsným povrchem a hrubé hadříky jsou na čištění citlivých ploch nevhodné.



## ČISTICÍ PROSTŘEDKY SANSSWISS

Čistící prostředky SanSwiss najdete na straně 349.



# INTERNET A PRŮVODCE VÝBĚREM SPRCHOVÉHO KOUTU

Na našich internetových stránkách najdete podrobnosti k našim produktům a mnoho dalších informací:

- Průvodce výběrem
- Fotografie
- Technické údaje
- Montážní návody a náhradní díly
- Montážní videa
- Ceníky atd.

Naše zkušenosti se odrážejí v našich produktech, které mají moderní design a poskytují uživatelský komfort a maximální bezpečnost.



## Náš Průvodce výběrem sprchového koutu



S Průvodcem výběrem sprchového koutu si můžete na našich internetových stránkách vybrat v několika krocích zástěnu přesně podle Vašich představ:

K výběru jsou nejen sprchové zástěny, ale i vanové zástěny a pevné walk-in zástěny. Můžete si vybrat např. klasický rámový design anebo čistý bezrámový design, volba je na Vás. Vyberete si druh zástěny, variantu montáže a způsob zavírání dveří a hned se Vám zobrazí produktový list i s cenou.

Produktový list č. 27788

**Základní informace**

Vybraný výrobek	SWING-LINE SL13+SLT1
Druh montáže	Na drážku
Celková cena	22560 Kč bez DPH

**Detailní informace**

Specifikace dveří	SL13
Objednací kód	SL13 1200 50 07
Šířka	1200 mm
Šířka vstupu	745 mm
Výška	1950 mm
Barva	Aluchrom
Sklo	Hladké čiré
Cena	15060 Kč bez DPH

SL13+SLT1

Šířky:  
1) 1200 mm 2) 1170 mm  
3) 900 mm 4) 870 mm

Specifikace boční stěny	SLT1
Objednací kód	SLT1 0900 50 07
Šířka	900 mm
Výška	1950 mm
Barva	Aluchrom
Sklo	Hladké čiré
Cena	7500 Kč bez DPH

**Doplňkové informace**

Vybraná zástěna je symetrická - lze ji namontovat upraveno i vlevo.

Tento produktový list ukazuje cenovou cenu vybraného výrobku. Pro přesné stanovení ceny, dostupnosti výrobku a dodací lhůty se prosím obraťte na nejbližšího prodejce. Cena u provedení se zkosněním nebo s výřezem se může lišit.

Děkujeme Vám.  
SanSwiss Group holding Ronal AG.

\* 1 a 3 - změňovaný rozměr od základního výrobního  
2 a 4 - změňovaný rozměr od základního výrobního

www.sanswiss.cz



## Montážní návody ke stažení



V této sekci máte možnost si stáhnout montážní návody pro všechny naše výrobky nebo můžete shlédnout instruktážní videa montáže vybraných výrobků.

### 19308

<ul style="list-style-type: none"> <li>○ MONTÁŽNÍ NÁVOD</li> <li>○ INSTALLATION INSTRUCTIONS</li> <li>○ NOTICE DE MONTAGE</li> <li>○ NÁVOD K MONTÁŽI</li> <li>○ INSTRUKCIJA MONTAŽE</li> <li>○ NÁVOD NA MONTAŽ</li> <li>○ ИНСТРУКЦИЯ ПО МОНТАЖУ</li> <li>○ INSTRUCIUNILE DE MONTAJ</li> </ul>	<ul style="list-style-type: none"> <li>○ РУКОВОДСТВО ПО УСТАНОВКЕ</li> <li>○ BOOK WITH 2 PAGES PANELS + FIXED PANEL</li> <li>○ FORTE SÁDKON + PANELE FIKSE</li> <li>○ DVOURÁDELE DVEŘE + BOJNA STĚNA</li> <li>○ ДВУХРАДЁВЫЕ ДВЕРИ ШАНКАРДЫ</li> <li>○ DVOURÁDELE DVEŘE + BOJNA STĚNA</li> <li>○ ДВАДВЕРЬНАЯ ДВЕРЬ + ШАНКАРОВАНАЯ ПАНЕЛЬ</li> <li>○ KÜBENZA FIKSIZÖRLETTI 2 PANELE</li> <li>○ UGA BANWITELI CSIL + FIKSIZ + FIKSIZ LÁTALAP</li> </ul>
---	--

1

+

7

1

+

8

-

12

Benötigt: Vierfüßler  
Necessary tools:  
Ouvř. Necessaires:  
Nářadí potřebné pro montáž:  
Potřebné náradie:  
Potebni naradje:  
Herramientas necesarias:

1x

2x42356    2x52203.1000

## Vzory nákrasů zvláštních provedení

V případě potřeby zaměření atypických sprchových koutů jsou zde k dispozici nákrasy zvláštních provedení.

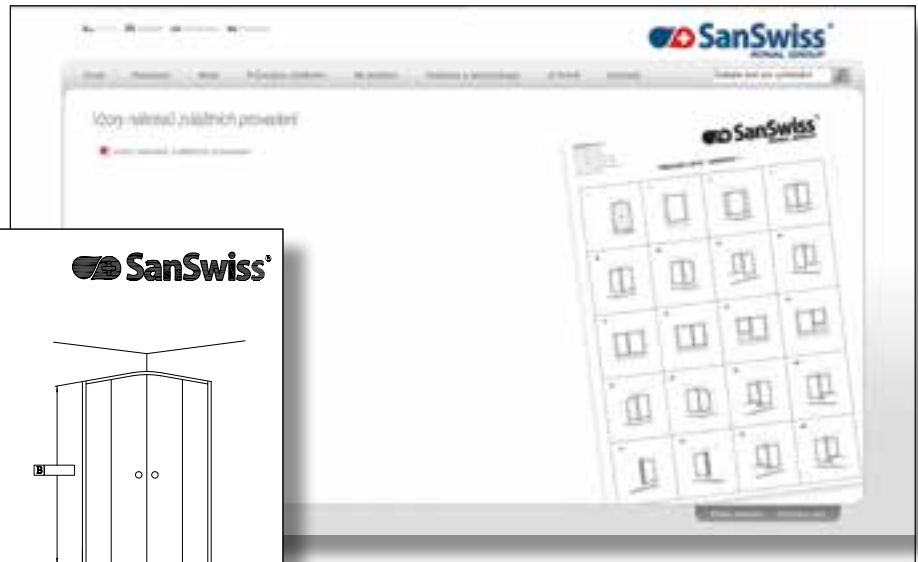

**SanSwiss s.r.o.**  
Pernovská 123  
506 01 Jihlava  
Číslo navedení:  
TEL.: +420 493 987 420  
FAX.: +420 493 987 400  
E-MAIL: [info@sanwiss.cz](mailto:info@sanwiss.cz)  
[www.sanwiss.cz](http://www.sanwiss.cz)

**NÁKRES 45P**

Objedávka  
 Nákras  
 Poprvé  
 Potvrzení objednávky

Typ: \_\_\_\_\_  
Dveře: \_\_\_\_\_  
Stěna: \_\_\_\_\_

Profil: \_\_\_\_\_  
Síť: \_\_\_\_\_

Odeřině: \_\_\_\_\_

Pozemka: \_\_\_\_\_  
Objedávka č.: \_\_\_\_\_  
Datum: \_\_\_\_\_  
Podpis: \_\_\_\_\_

**NÁKRES 1**

Objedávka  
 Nákras  
 Poprvé  
 Potvrzení objednávky

Typ: \_\_\_\_\_  
Dveře: \_\_\_\_\_  
Stěna: \_\_\_\_\_

Profil: \_\_\_\_\_  
Síť: \_\_\_\_\_

Odeřině: \_\_\_\_\_

Pozemka: \_\_\_\_\_  
Objedávka č.: \_\_\_\_\_  
Datum: \_\_\_\_\_  
Podpis: \_\_\_\_\_

**Rozměry udávejte v milimetrech!**

## Pokyny k zaměřování

- Všechny rozměry je nutné uvádět v milimetrech.
- Nákres situace se kreslí z polohy před sprchovou zástěnou. Určení pravé a levé strany se uvádí podle níže uvedeného obrázku.

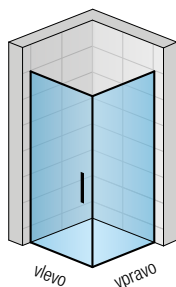

- Zaměření je možné provést, až když je položena dlažba a jsou obloženy stěny.
- **Odsazení** představuje vzdálenost, o kterou je zástěna odsazena od okraje vaničky z důvodu lepší těsnosti.
- Při **montáži na vaničku** se zástěny vyrábějí pro montáž s určitým odsazením od hrany vaničky.
- Při **montáži na dlažbu** se sprchová zástěna montuje přímo na dlažbu. Při objednávce standardního rozměru je nutno vzít v úvahu, že kvůli výše popsanému odsazení je skutečná šířka zástěny menší než objednávací rozměr. Například dveře s boční stěnou SWING-Line s objednávacím rozměrem 900 x 900 mm mají skutečnou šířku 870 x 870 mm (od zdi na střed skla). Při **objednávce standardního** rozměru je proto nutné vzít v úvahu tabulky šířek při montáži na dlažbu, které jsou uvedeny v Technických informacích na konci každé typové řady.

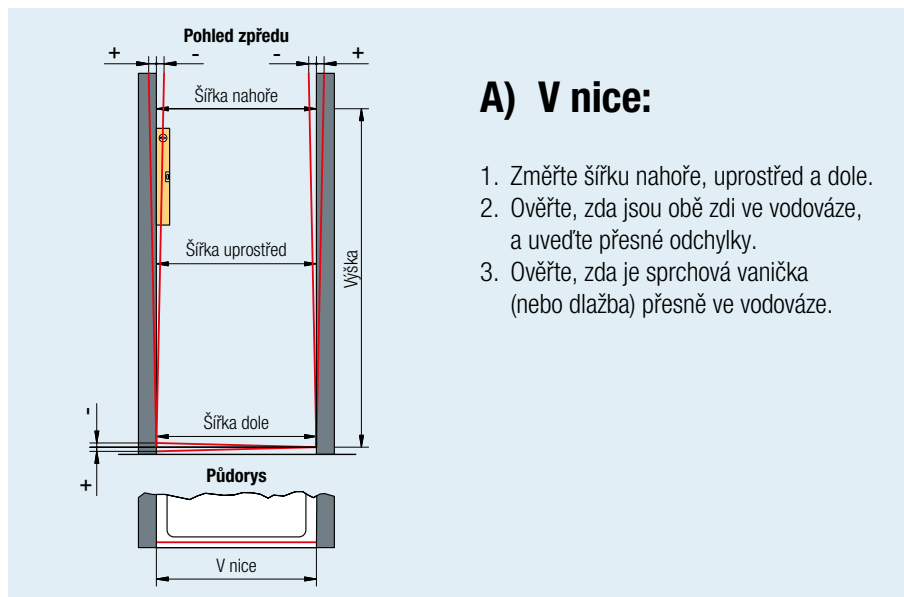

### A) V nice:

1. Změřte šířku nahoře, uprostřed a dole.
2. Ověřte, zda jsou obě zdi ve vodováze, a uveďte přesné odchylky.
3. Ověřte, zda je sprchová vanička (nebo dlažba) přesně ve vodováze.

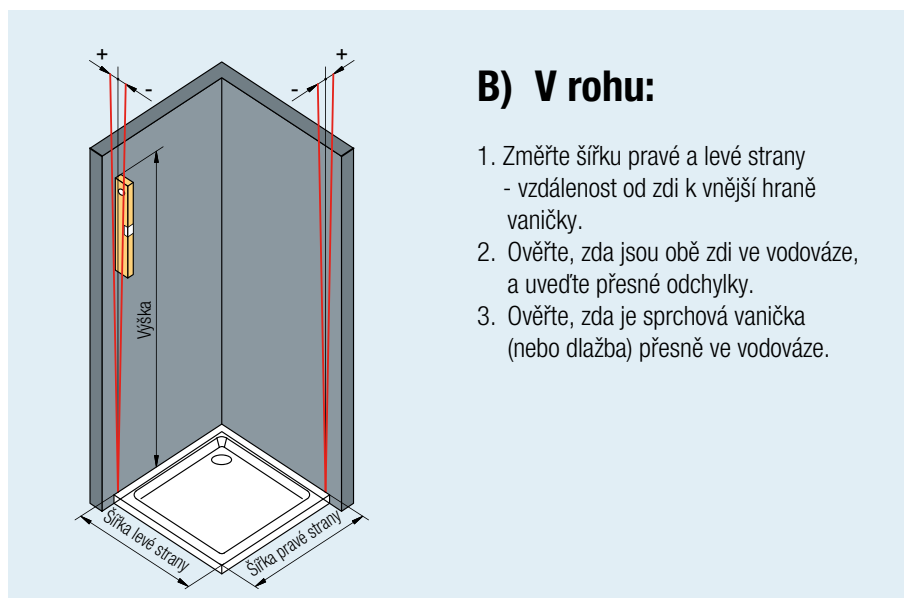

### B) V rohu:

1. Změřte šířku pravé a levé strany - vzdálenost od zdi k vnější hraně vaničky.
2. Ověřte, zda jsou obě zdi ve vodováze, a uveďte přesné odchylky.
3. Ověřte, zda je sprchová vanička (nebo dlažba) přesně ve vodováze.

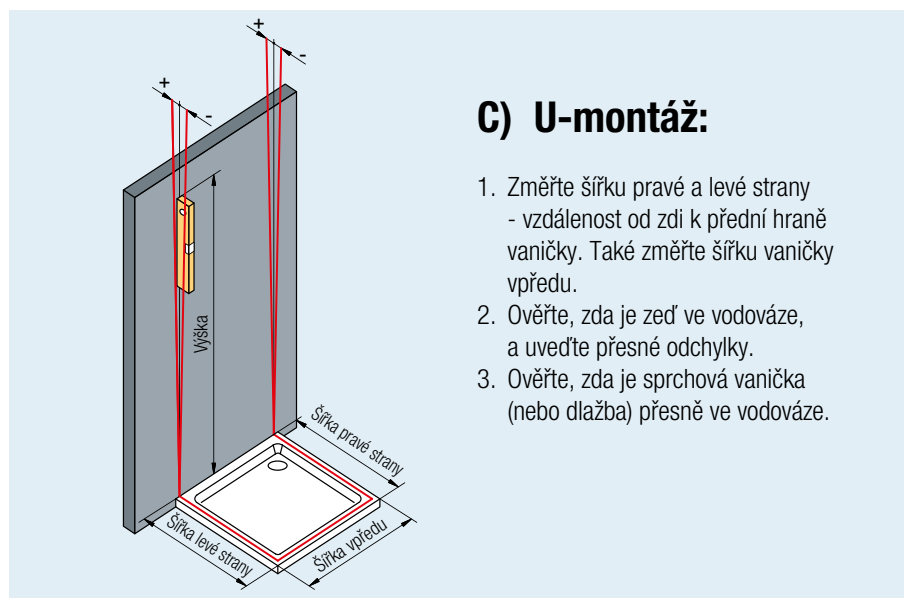

### C) U-montáž:

1. Změřte šířku pravé a levé strany - vzdálenost od zdi k přední hraně vaničky. Také změřte šířku vaničky vpředu.
2. Ověřte, zda je zeď ve vodováze, a uveďte přesné odchylky.
3. Ověřte, zda je sprchová vanička (nebo dlažba) přesně ve vodováze.

## Montáž na vaničku

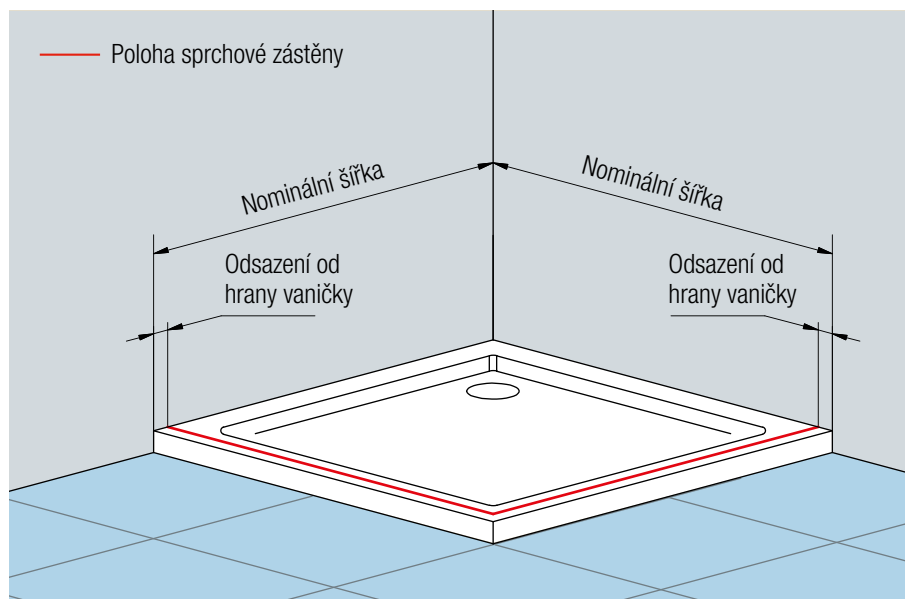

### Sprchové zástěny pro montáž na vaničku:

Sprchové zástěny ve standardních i zvláštních rozměrech se vždy montují s odsazením od hrany vaničky.

## Montáž na dlažbu\*

### Sprchové zástěny ve standardních rozměrech:

Pozor: Hrozí riziko, že sprchová zástěna bude menší než změřená šířka dlažby. Je třeba se řídit tabulkami rozměrů na stránkách Technické informace na konci každé typové řady. V případě pochybností se obraťte na nás.

### Sprchové zástěny ve zvláštních rozměrech:

Sprchové zástěny se montují bez odsazení.

\* Při montáži na dlažbu je toto nutné uvést do objednávky.

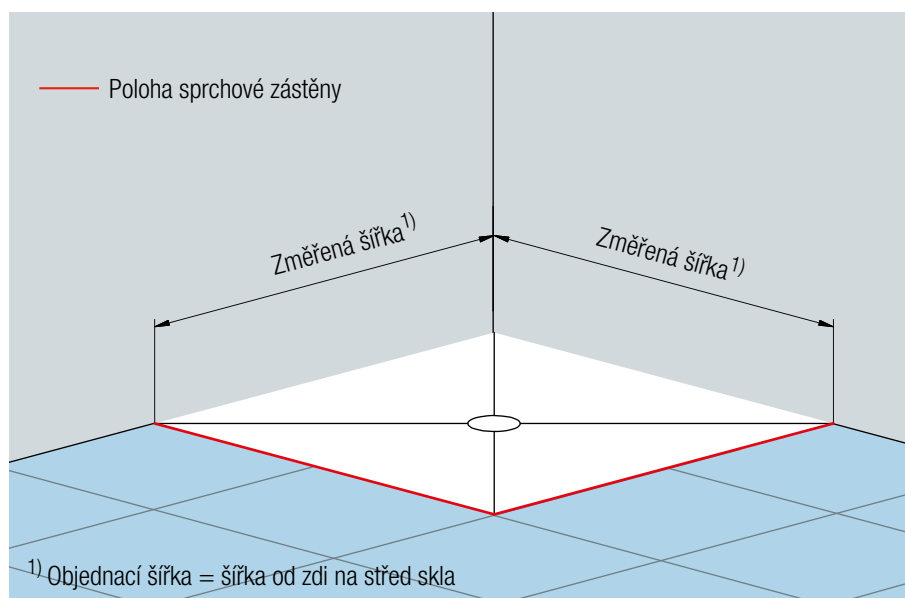

Při montáži sprchových zástěn ve tvaru U (dveře a 2 boční stěny) na vaničku bude jiné odsazení od hrany vaničky než u sprchových zástěn ve tvaru L (dveře a 1 boční stěna) - viz Technické informace v ceníku.

Při objednávce standardního rozměru a montáži na dlažbu je nutno vzít v úvahu, že skutečná šířka (standardní provedení) je menší než objednávací rozměr.

**Montáž na vaničku** - možnost **použití standardních rozměrů** u typových řad:

- TOP-Line
- ECO-Line
- FUN

**Montáž na vaničku** - nutnost **objednání atypického provedení** dveří a / nebo bočních stěn (zvláštní rozměry) u typových řad:

- MELIA
- PUR
- PUR Light S
- SWING-Line

**Montáž na dlažbu v atypickém rozměru** - všechny výše uvedené typové řady



**MELIA**



**SWING LINE**

**Z důvodu stability je nutné použít rohové vzpěry.**

**Doporučujeme si na obchodním oddělení nechat zpracovat cenovou nabídku včetně technického výkresu - [prodej@sanswiss.cz](mailto:prodej@sanswiss.cz)**

Přehled výrobků, které lze kombinovat pro U-montáž - na vaničku:

ŘADA	TYP			VZPĚRY
MELIA	ME13 SM	MET1 SM	MET3 SM	2x RAM.E10
	ME31 SM	MET2 SM	MET3 SM	2x RAM.E10
	ME2 SM	MET2 SM	MET2 SM	2x RAM.E10
PUR	PU13P SM	PUDT2P	PUDT3P	2x RP2.10.300
	PU13 SM	PURDT2 SM	PURDT3 SM	2x RP2.10.300
PUR Light S	PLS2 SM	PLST	PLST	2x EVT6
	PLS4 SM	PLST	PLST	2x EVT6
	PLSR SM	PLST SM		1x EVT6
SWING-Line	SL31 SM	SLT3	SLT2	2x RSL
	SL13 SM	SLT1	SLT3	2x RSL
	SL2 SM	SLT2	SLT2	2x RSL
TOP-Line	TED	TOPF	TOPF	2x EVT6
	TOP31	TOPF	TOPF	2x EVT6
	TOPP2	TOPF	TOPF	2x EVT6
	TOPK	TOPF	TOPF	2x EVT6
	TOPS2	TOPF	TOPF	2x EVT6
	TOPS3	TOPF	TOPF	2x EVT6
	TBFS2	TOPF	TOPF	2x EVT6
	TOPS4	TOPF	TOPF	2x EVT6
	TBFS4	TOPF	TOPF	2x EVT6
	TBFAC	TOPF		1x EVT6
	TOPAC	TOPF		1xEVT6
	TOPR	TOPF		1xEVT6
	ECO-Line	ECP2	ECOF	ECOF
FUN	FUD2	FUDT		součástí

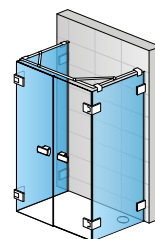

MET2AG SM + ME2 SM  
+ MET2AD SM  
+ 2x RAM.E10

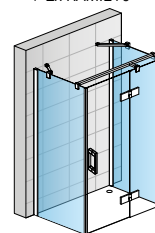

PUDT2P + PU13PD SM  
+ PUDT3P  
+ 2x RP2.10.300

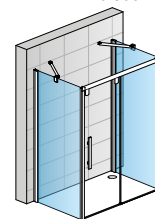

PLST + PLS2D SM  
+ PLST  
+ 2x EVT6

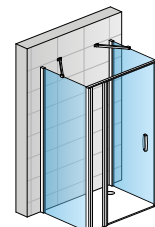

SLT3 SM + SL13 SM  
+ SLT1 SM  
+ 2x RSL

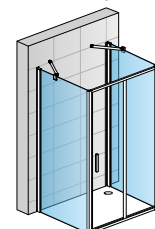

TOPF + TOPS2  
+ TOPF  
+ 2x EVT6

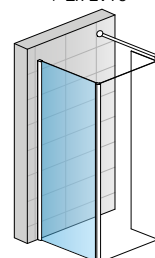

FUDT + FUD2

### TOP-Line standardní rozměry

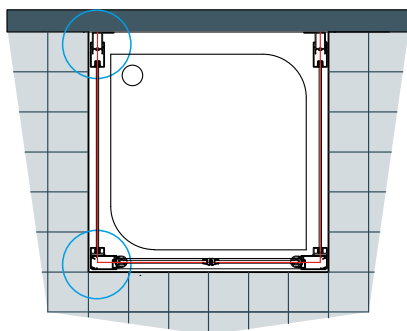

### FUN standardní rozměry

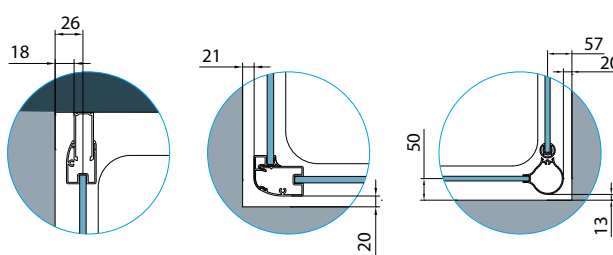
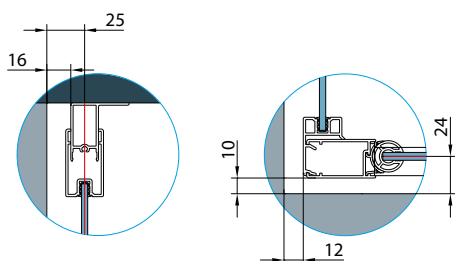
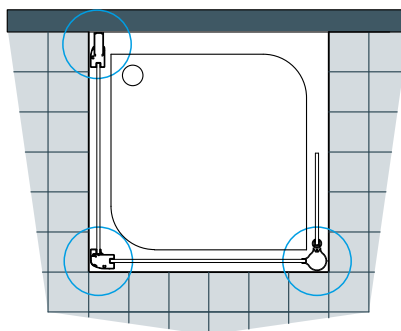

MELIA je nová řada bezrámových sprchových zástěn od firmy SanSwiss, která doplňuje pocit pohody ve Vaší koupelně. Výrazný design je tvořen čistými liniemi a maximální transparentností.

Kvalitní integrované panty podtrhují čistě vedené linie. Panty jsou standardně vybaveny zdvihovým mechanismem, který usnadňuje zavírání dveří z 8 mm silného skla.

Všechny typy v této řadě se standardně dodávají s antiplakovou úpravou Aquaperle, která usnadňuje čištění a údržbu.

#### **Vlastnosti:**

- 8 mm bezpečnostní sklo
- Standardní výška 2000 mm
- Antiplaková úprava Aquaperle
- Všechny dveře s otvíráním ven i dovnitř
- Integrované chromované panty se zdvihovým mechanismem
- Snadné čištění
- 2 druhy designových madel
- Maximální stabilita a jednoduchá montáž
- Velká šířka vstupu



Elegantní a kvalitní: Designové madlo z pochromované mosazi ladí svým tvarem s panty. Na vnitřní straně si lze vybrat z 2 variant.



Inovativní a praktické: Integrovaná varianta tvoří se sklem hladkou plochu, což usnadňuje čištění (obr. z vnitřní strany).



Čisté a ergonomické: Druhá varianta madla na vnitřní straně přebírá čisté linie madla na vnější straně a harmonicky zapadá do celkového vzhledu zástěny.



Snadno udržovatelné a funkční: Kvalitní hranaté panty z pochromované mosazi jsou na vnitřní straně zapuštěné a mají zdvihový mechanismus.

# MELIA

**Výrazný design s čistými liniemi a maximální transparentností**



▲ **ME1G + MET1AD,**  
chrom, čiré sklo

◀ **ME1G,**  
chrom, čiré sklo

Viz vysvětlivky k piktogramům na vnitřní zadní straně obálky.



## ME1 / Jednokřídlé dveře

8 mm bezpečnostní sklo,  
chromované panty integrované se zdvihovým mechanismem, otvírání ven i dovnitř, magnetické těsnění, prahová lišta

**Příklad objednacího kódu: ME1 G SM1 10 07**

**ME1 G SM1 10 07** = MELIA jednokřídlé dveře, panty vlevo, šířka zvláštní rozměr, výška zvláštní rozměr, chrom, čiré sklo

### Zvláštní rozměry

Šířka	Výška	Šířka vstupu	Typ	Panty	Šířka	Barva	Sklo					
			Kód	G=vlevo D=vpravo	Rozměr	10=chrom	07=čiré	30=Mastercarré 44=Cristal perly 51=linie	53=zrcadlové 55=černé			
Do 1000	Do 2000	Šířka -65 mm	ME1	G	SM1	10	..	22 540 Kč	..	26 160 Kč	..	27 820 Kč
			ME1	D	SM1	10	..		..		..	

Přestavná šířka dveří do niky: 0 až +5 mm



ME1G

## MET1 / Boční stěna (pro montáž v 90° na straně magnetického těsnění)

8 mm bezpečnostní sklo, stabilizační vzpěra

**Příklad objednacího kódu: MET1 W G SM1 10 07**

**MET1W G SM1 10 07** = MELIA boční stěna s L-kováním, montáž vlevo, šířka zvláštní rozměr, výška zvláštní rozměr, chrom, čiré sklo

### Zvláštní rozměry

Šířka	Výška	Typ	Uchycení na zeď	Montáž	Šířka	Barva	Sklo					
		Kód	W=L-kování A=L-kování s vyrovnávacím profilem	G=vlevo D=vpravo	Rozměr	10=chrom	07=čiré	30=Mastercarré 44=Cristal perly 51=linie	53=zrcadlové 55=černé			
300-900	Do 2000	MET1	..	G	SM1	10	..	14 800 Kč	..	18 390 Kč	..	20 030 Kč
		MET1	..	D	SM1	10	..		..		..	
901-1400	Do 2000	MET1	..	G	SM2	10	..	17 640 Kč	..	21 230 Kč	..	22 870 Kč
		MET1	..	D	SM2	10	..		..		..	

**Do objednávky je nutno uvést s L-kováním (W) nebo s L-kováním s vyrovnávacím profilem (A)**

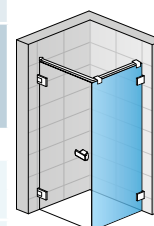
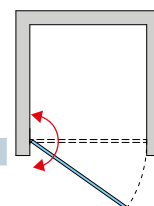

ME1G + MET1WD

**Do objednávky je nutno uvést, zda bude montáž na vaničku nebo na dlažbu (šířka na střed skla).**

**Skutečná šířka (na střed skla) dveří s boční stěnou je o 26 mm menší než šířka v objednacího kódu. Viz Tech. informace na konci této kapitoly.**

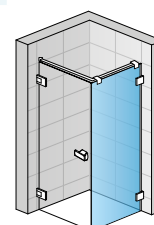

ME1G + MET1AD

## Příplatky

Zkosení / Výřez	(vychází se z ceny zástěry za zvláštní rozměry)	Cena za ks	3 000 Kč
Chromovaný držák ručnicku, šířka 600 mm	Obj. kód: <b>PS2.10.600</b> (na boční stěnu zvl. rozměru od 750 mm)		1 900 Kč
Skleněná polička, šířka 600 mm	Obj. kód: <b>PT2.10.600</b> (na boční stěnu zvl. rozměru od 750 mm)		2 100 Kč
Skleněná polička + držák ručnicku, šířka 600 mm	Obj. kód: <b>PST2.10.600</b> (na boční stěnu zvl. rozměru od 750 mm)		3 600 Kč



▲ **ME13AG + MET1AD**

chrom, čiré sklo

◀ **ME13AG**

chrom, čiré sklo

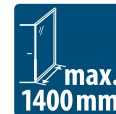

Viz vysvětlivky k piktogramům na vnitřní zadní straně obálky.

## ME13 / Jednokřídlé dveře s pevnou stěnou v rovině

8 mm bezpečnostní sklo, chromované panty integrované se zdvihovým mechanismem, otvírání ven i dovnitř, magnetické těsnění, stabilizační vzpěra, prahová lišta

**Příklad objednávacího kódu:** ME13 W G SM1 10 07

ME13 W G SM1 10 07 = MELIA jednokřídlé dveře s pevnou stěnou v rovině s L-kováním, panty vlevo, šířka zvláštní rozměr, výška zvláštní rozměr, chrom, čiré sklo

### Zvláštní rozměry

Šířka celková	Šířka dveří	Šířka vstupu	Výška	Typ		Uchycení na zeď		Panty		Šířka	Barva	Sklo		
				Kód	W=L-kování A=L-kování s vyrovnávacím profilem	G=vlevo D=vpravo	Rozměr	10=chrom	07=čiré			30=Mastercarré 44=Cristal perly 51=linie	53=zrcadlové 55=černé	

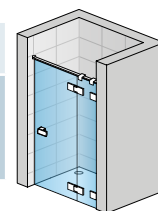

Do objednávky je nutno uvést s L-kováním (W) nebo s L-kováním s vyrovnávacím profilem (A)

Do 1200	Do 900	Šířka dveří -27 mm	Do 2000	ME13	..	G	SM1	10	..	29 400 Kč	..	33 020 Kč	..	34 680 Kč
				ME13	..	D	SM1	10	..				..	
				ME13	..	G	SM2	10	..	31 660 Kč	..	35 280 Kč	..	36 940 Kč
				ME13	..	D	SM2	10	..				..	

Přestavná šířka dveří do niky: 0 až +5 mm

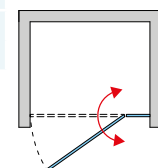

## MET1 / Boční stěna (pro montáž v 90° na straně magnetického těsnění)

8 mm bezpečnostní sklo, stabilizační vzpěra

**Příklad objednávacího kódu:** MET1 W G SM1 10 07

MET1W G SM1 10 07 = MELIA boční stěna s L-kováním, montáž vlevo, šířka zvláštní rozměr, výška zvláštní rozměr, chrom, čiré sklo

### Zvláštní rozměry

Šířka	Výška	Typ		Uchycení na zeď		Montáž		Šířka	Barva	Sklo		
		Kód	W=L-kování A=L-kování s vyrovnávacím profilem	G=vlevo D=vpravo	Rozměr	10=chrom	07=čiré			30=Mastercarré 44=Cristal perly 51=linie	53=zrcadlové 55=černé	

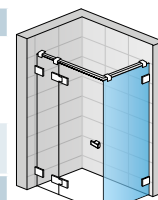

ME13WG + MET1WD

Do objednávky je nutno uvést s L-kováním (W) nebo s L-kováním s vyrovnávacím profilem (A)

300-900	Do 2000	MET1	..	G	SM1	10	..	14 800 Kč	..	18 390 Kč	..	20 030 Kč
		MET1	..	D	SM1	10	..				..	
		MET1	..	G	SM2	10	..	17 640 Kč	..	21 230 Kč	..	22 870 Kč
		MET1	..	D	SM2	10	..				..	

Do objednávky je nutno uvést, zda bude montáž na vaničku nebo na dlažbu (šířka na střed skla).

Skutečná šířka (na střed skla) dveří s boční stěnou je o 26 mm menší než šířka v objednacím kódu. Viz Tech. informace na konci této kapitoly.

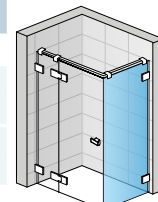

ME13AG + MET1AD

## MET3 / Boční stěna (pro montáž v 90° na straně pevné stěny)

8 mm bezpečnostní sklo, stabilizační vzpěra

### Zvláštní rozměry

Šířka	Výška	Typ		Uchycení na zeď		Montáž		Šířka	Barva	Sklo		
		Kód	W=L-kování A=L-kování s vyrovnávacím profilem	G=vlevo D=vpravo	Rozměr	10=chrom	07=čiré			30=Mastercarré 44=Cristal perly 51=linie	53=zrcadlové 55=černé	



ME13AD + MET3AD

Do objednávky je nutno uvést s L-kováním (W) nebo s L-kováním s vyrovnávacím profilem (A)

300-900	Do 2000	MET3	..	G	SM1	10	..	15 020 Kč	..	18 610 Kč	..	20 260 Kč
		MET3	..	D	SM1	10	..				..	
		MET3	..	G	SM2	10	..	17 790 Kč	..	21 380 Kč	..	23 020 Kč
		MET3	..	D	SM2	10	..				..	

Do objednávky je nutno uvést, zda bude montáž na vaničku nebo na dlažbu (šířka na střed skla).

Skutečná šířka (na střed skla) dveří s boční stěnou je o 26 mm menší než šířka v objednacím kódu. Viz Tech. informace na konci této kapitoly.

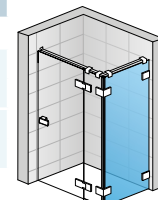

ME13WD + MET3WD

## Příplatky

Zkosení / Výřez	(vychází se z ceny zástěny za zvláštní rozměry)	Cena za ks	3 000 Kč
Chromovaný držák ručnicku, šířka 600 mm	Obj. kód: <b>PS2.10.600</b> (na boční stěnu zvl. rozměru od 750 mm)		1 900 Kč
Skleněná polička, šířka 600 mm	Obj. kód: <b>PT2.10.600</b> (na boční stěnu zvl. rozměru od 750 mm)		2 100 Kč
Skleněná polička + držák ručnicku, šířka 600 mm	Obj. kód: <b>PST2.10.600</b> (na boční stěnu zvl. rozměru od 750 mm)		3 600 Kč

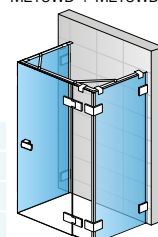

ME13AD + MET1AG + MET3AD + 2x RAM.E10

**Technické informace viz strana 44-45.**

Rozměry v mm. Ceny v Kč bez DPH. Zvláštní provedení nelze vrátit.



↑ **ME31AD + MET3AG,**  
chrom, čiré sklo

← **ME31WG,**  
chrom, čiré sklo



Viz vysvětlivky k piktogramům na vnitřní zadní straně obálky.

## ME31 / Jednokřídlé dveře s pantem u zdi a s pevnou stěnou v rovině

8 mm bezpečnostní sklo, chromované panty integrované se zdvihovým mechanismem, otvírání ven i dovnitř, magnetické těsnění, stabilizační vzpěra, prahová lišta

**Příklad objednacího kódu:** ME31 W G SM1 10 07

ME31W G SM1 10 07 = MELIA jednokřídlé dveře s pantem u zdi a s pevnou stěnou v rovině s L-kováním, panty vlevo, šifra zvláštní rozměr, výška zvláštní rozměr, chrom, čiré sklo

### Zvláštní rozměry

Šířka celková	Šířka dveří	Výška	Typ	Uchycení na zeď	Panty	Šifra	Barva	Sklo		
			Kód	W=L-kování A=L-kování s vyrovnávacím profiem	G=vlevo D=vpravo	Rozměr	10=chrom	07=čiré	30=Mastercarré 44=Cristal perty 51=linie	53=zrcadlové 55=černé

Do objednávky je nutno uvést s L-kováním (W) nebo s L-kováním s vyrovnávacím profilem (A)

Do 1400	Do 1000	Do 2000	ME31	..	G	SM1	10	..	29 630 Kč	..	33 240 Kč	..	34 900 Kč
			ME31	..	D	SM1	10	..	..	..	..	..	..
1401-2000	Do 1000	Do 2000	ME31	..	G	SM2	10	..	33 090 Kč	..	36 710 Kč	..	38 370 Kč
			ME31	..	D	SM2	10	..	..	..	..	..	..

Přestavná šířka dveří do niky: 0 až +6 mm

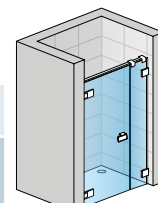

ME31AG

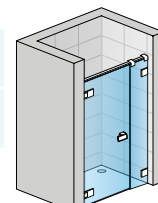

ME31WG

## MET2 / Boční stěna (pro montáž v 90° na straně pantů)

8 mm bezpečnostní sklo, stabilizační vzpěra

**Příklad objednacího kódu:** MET2 W G SM1 10 07

MET2 W G SM1 10 07 = MELIA boční stěna s L-kováním, montáž vlevo, šifra zvláštní rozměr, výška zvláštní rozměr, chrom, čiré sklo

### Zvláštní rozměry

Šířka	Výška	Typ	Uchycení na zeď	Montáž	Šifra	Barva	Sklo		
		Kód	W=L-kování A=L-kování s vyrovnávacím profiem	G=vlevo D=vpravo	Rozměr	10=chrom	07=čiré	30=Mastercarré 44=Cristal perty 51=linie	53=zrcadlové 55=černé

Do objednávky je nutno uvést s L-kováním (W) nebo s L-kováním s vyrovnávacím profilem (A)

300-900	Do 2000	MET2	..	G	SM1	10	..	15 620 Kč	..	19 210 Kč	..	20 850 Kč
		MET2	..	D	SM1	10	..	..	..	..	..	..
901-1400	Do 2000	MET2	..	G	SM2	10	..	18 460 Kč	..	22 050 Kč	..	23 690 Kč
		MET2	..	D	SM2	10	..	..	..	..	..	..

Do objednávky je nutno uvést, zda bude montáž na vaničku nebo na dlažbu (šířka na střed skla).

Skutečná šířka (na střed skla) dveří s boční stěnou je o 26 mm menší než šířka v objednacím kódu. Viz Tech. informace na konci této kapitoly.

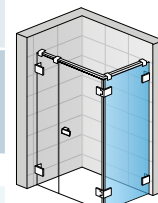
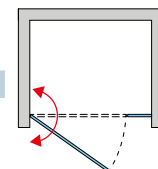

ME31WD + MET2WD

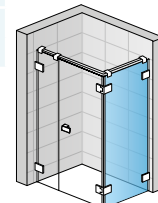

ME31AD + MET2AD

## MET3 / Boční stěna (pro montáž v 90° na straně pevné stěny)

8 mm bezpečnostní sklo, stabilizační vzpěra

### Zvláštní rozměry

Šířka	Výška	Typ	Uchycení na zeď	Montáž	Šifra	Barva	Sklo		
		Kód	W=L-kování A=L-kování s vyrovnávacím profiem	G=vlevo D=vpravo	Rozměr	10=chrom	07=čiré	30=Mastercarré 44=Cristal perty 51=linie	53=zrcadlové 55=černé

Do objednávky je nutno uvést s L-kováním (W) nebo s L-kováním s vyrovnávacím profilem (A)

300-900	Do 2000	MET3	..	G	SM1	10	..	15 020 Kč	..	18 610 Kč	..	20 260 Kč
		MET3	..	D	SM1	10	..	..	..	..	..	..
901-1400	Do 2000	MET3	..	G	SM2	10	..	17 790 Kč	..	21 380 Kč	..	23 020 Kč
		MET3	..	D	SM2	10	..	..	..	..	..	..

Do objednávky je nutno uvést, zda bude montáž na vaničku nebo na dlažbu (šířka na střed skla).

Skutečná šířka (na střed skla) dveří s boční stěnou je o 26 mm menší než šířka v objednacím kódu. Viz Tech. informace na konci této kapitoly.

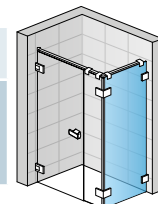

ME31WG + MET3WD

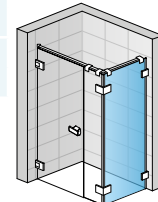

ME31AG + MET3AD

## Příplatky

Zkosení / Výřez	(vychází se z ceny zástěry za zvláštní rozměry)	Cena za ks	3 000 Kč
Chromovaný držák ručnicku, šířka 600 mm	Obj. kód: <b>PS2.10.600</b> (na boční stěnu zvl. rozměru od 750 mm)		1 900 Kč
Skleněná polička, šířka 600 mm	Obj. kód: <b>PT2.10.600</b> (na boční stěnu zvl. rozměru od 750 mm)		2 100 Kč
Skleněná polička + držák ručnicku, šířka 600 mm	Obj. kód: <b>PST2.10.600</b> (na boční stěnu zvl. rozměru od 750 mm)		3 600 Kč

**Technické informace viz strana 44-45.**

Rozměry v mm. Ceny v Kč bez DPH. Zvláštní provedení nelze vrátit.

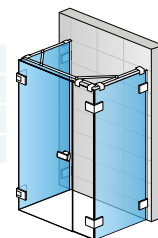
 ME31WG + MET2AG  
+ MET3AD + 2x RAM.E10



▲ **ME2 + MET2AD,**  
chrom, čiré sklo

◀ **ME2,**  
chrom, čiré sklo

Viz vysvětlivky k piktogramům na vnitřní zadní straně obálky.

## ME2 / Dvoukřídle dveře

8 mm bezpečnostní sklo,  
chromované panty integrované se zdvihovým mechanismem, otvírání ven i dovnitř, magnetické těsnění, prahová lišta

**Příklad objednávacího kódu:** **ME2 SM1 10 07**

**ME2 SM1 10 07** = MELIA dvoukřídle dveře, šířka zvláštní rozměr, výška zvláštní rozměr, chrom, čiré sklo

### Zvláštní rozměry

Šířka	Šířka vstupu	Výška	Typ	Šířka	Barva	Sklo					
			Kód	Rozměr	10 = chrom	07 = čiré	30 = Mastercarré 44 = Cristal perly 51 = linie	53 = zrcadlové 55 = černé			
Do 1000	Šířka dveří -98 mm	Do 2000	<b>ME2</b>	<b>SM1</b>	<b>10</b>	..	30 000 Kč	..	33 620 Kč	..	35 280 Kč
1001 - 1400			<b>ME2</b>	<b>SM2</b>	<b>10</b>	..	32 340 Kč	..	35 960 Kč	..	37 620 Kč

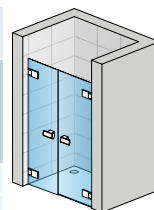

ME2

## MET2 / Boční stěna (pro montáž v 90° na straně pantů)

8 mm bezpečnostní sklo, stabilizační vzpěra

**Příklad objednávacího kódu:** **MET2 W G SM1 10 07**

**MET2 W G SM1 10 07** = MELIA boční stěna s L-kováním, montáž vlevo, šířka zvláštní rozměr, výška zvláštní rozměr, chrom, čiré sklo

### Zvláštní rozměry

Šířka	Výška	Typ	Uchytení na zeď	Montáž	Šířka	Barva	Sklo					
		Kód	W = L-kování A = L-kování s vyrovnávacím profiem	G = vlevo D = vpravo	Rozměr	10 = chrom	07 = čiré	30 = Mastercarré 44 = Cristal perly 51 = linie	53 = zrcadlové 55 = černé			
300 - 900	Do 2000	<b>MET2</b>	..	<b>G</b>	<b>SM1</b>	<b>10</b>	..	15 620 Kč	..	19 210 Kč	..	20 850 Kč
		<b>MET2</b>	..	<b>D</b>	<b>SM1</b>	<b>10</b>	..	..	..	..	..	..
901 - 1400	Do 2000	<b>MET2</b>	..	<b>G</b>	<b>SM2</b>	<b>10</b>	..	18 460 Kč	..	22 050 Kč	..	23 690 Kč
		<b>MET2</b>	..	<b>D</b>	<b>SM2</b>	<b>10</b>	..	..	..	..	..	..

Do objednávky je nutno uvést s L-kováním (W) nebo s L-kováním s vyrovnávacím profilem (A)

300 - 900	Do 2000	<b>MET2</b>	..	<b>G</b>	<b>SM1</b>	<b>10</b>	..	15 620 Kč	..	19 210 Kč	..	20 850 Kč
		<b>MET2</b>	..	<b>D</b>	<b>SM1</b>	<b>10</b>	..	..	..	..	..	..
901 - 1400	Do 2000	<b>MET2</b>	..	<b>G</b>	<b>SM2</b>	<b>10</b>	..	18 460 Kč	..	22 050 Kč	..	23 690 Kč
		<b>MET2</b>	..	<b>D</b>	<b>SM2</b>	<b>10</b>	..	..	..	..	..	..

Do objednávky je nutno uvést, zda bude montáž na vaničku nebo na dlažbu (šířka na střed skla).

Skutečná šířka (na střed skla) dveří s boční stěnou je o 26 mm menší než šířka v objednávacím kódu. Viz Tech. informace na konci této kapitoly.

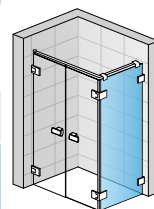
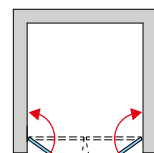

ME2 + MET2WD

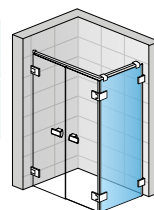

ME2 + MET2AD

## Příplatky

Zkosení / Výřez	(vychází se z ceny zástěny za zvláštní rozměry)	Cena za ks	3 000 Kč
Chromovaný držák ručníku, šířka 600 mm	Obj. kód: <b>PS2.10.600</b> (na boční stěnu zvl. rozměru od 750 mm)		1 900 Kč
Skleněná polička, šířka 600 mm	Obj. kód: <b>PT2.10.600</b> (na boční stěnu zvl. rozměru od 750 mm)		2 100 Kč
Skleněná polička + držák ručníku, šířka 600 mm	Obj. kód: <b>PST2.10.600</b> (na boční stěnu zvl. rozměru od 750 mm)		3 600 Kč

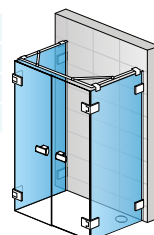
 ME2 + MET2AG  
+ MET2AD  
+ 2x RAM.E10



↑ **ME32AG + MET2AD**  
chrom, čiré sklo

← **ME32AG**  
chrom, čiré sklo

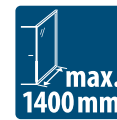

Viz vysvětlivky k piktogramům na vnitřní zadní straně obálky.



## ME32 / Dvoukřídle dveře s pevnou stěnou v rovině 8 mm bezpečnostní sklo, chromované panty integrované se zdvihovým mechanismem, otvírání ven i dovnitř, magnetické těsnění, stabilizační vzpěra, prahová lišta

**Příklad objednávacího kódu:** ME32 W G SM1 10 07

**ME32 W G SM1 10 07** = MELIA dvoukřídle dveře s pevnou stěnou v rovině s L-kováním, panty vlevo, šířka zvláštní rozměr, výška zvláštní rozměr, chrom, čiré sklo

### Zvláštní rozměry

Šířka celková	Šířka dveří	Výška	Typ	Uchycení na zed'	Panty	Šířka	Barva	Sklo		
			Kód	W=L-kování A=L-kování s vyrovnávacím profilem	G=vlevo D=vpravo	Rozměr	10=chrom	07=čiré	30=Mastercarré 44=Cristal perly 51=linie	53=zrcadlové 55=černé

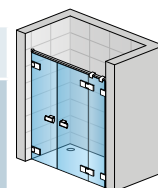

ME32AD

Do objednávky je nutno uvést s L-kováním (W) nebo s L-kováním s vyrovnávacím profilem (A)

Do 1400	Do 1000	Do 2000	ME32	..	G	SM1	10	..	37 390 Kč	..	41 010 Kč	..	42 670 Kč
			ME32	..	D	SM1	10	..	..	..	..	..	..
1401-2000	Do 1250	Do 2000	ME32	..	G	SM2	10	..	40 780 Kč	..	44 400 Kč	..	46 060 Kč
			ME32	..	D	SM2	10	..	..	..	..	..	..

Přestavná šířka dveří do niky: 0 až +6 mm

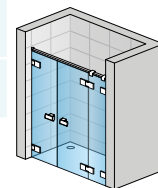

ME32WD

## MET2 / Boční stěna (pro montáž v 90° na straně pantů)

8 mm bezpečnostní sklo, stabilizační vzpěra

**Příklad objednávacího kódu:** MET2 W G SM1 10 07

**MET2 W G SM1 10 07** = MELIA boční stěna s L-kováním, montáž vlevo, šířka zvláštní rozměr, výška zvláštní rozměr, chrom, čiré sklo

### Zvláštní rozměry

Šířka	Výška	Typ	Uchycení na zed'	Montáž	Šířka	Barva	Sklo		
		Kód	W=L-kování A=L-kování s vyrovnávacím profilem	G=vlevo D=vpravo	Rozměr	10=chrom	07=čiré	30=Mastercarré 44=Cristal perly 51=linie	53=zrcadlové 55=černé

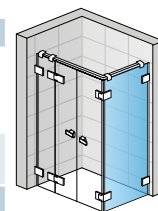
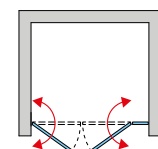

MET2AG + MET2AD

Do objednávky je nutno uvést s L-kováním (W) nebo s L-kováním s vyrovnávacím profilem (A)

300-900	Do 2000	MET2	..	G	SM1	10	..	15 620 Kč	..	19 210 Kč	..	20 850 Kč
		MET2	..	D	SM1	10	..	..	..	..	..	..
901-1400	Do 2000	MET2	..	G	SM2	10	..	18 460 Kč	..	22 050 Kč	..	23 690 Kč
		MET2	..	D	SM2	10	..	..	..	..	..	..

Do objednávky je nutno uvést, zda bude montáž na vaničku nebo na dlažbu (šířka na střed skla).

Skutečná šířka (na střed skla) dveří s boční stěnou je o 26 mm menší než šířka v objednávacím kódu. Viz Tech. informace na konci této kapitoly.

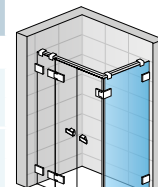

MET2WG + MET2WD

## MET3 / Boční stěna (pro montáž v 90° na straně pevné stěny)

8 mm bezpečnostní sklo, stabilizační vzpěra

### Zvláštní rozměry

Šířka	Výška	Typ	Uchycení na zed'	Montáž	Šířka	Barva	Sklo		
		Kód	W=L-kování A=L-kování s vyrovnávacím profilem	G=vlevo D=vpravo	Rozměr	10=chrom	07=čiré	30=Mastercarré 44=Cristal perly 51=linie	53=zrcadlové 55=černé

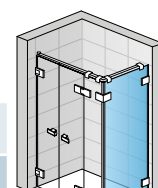

MET3AD + MET3AD

Do objednávky je nutno uvést s L-kováním (W) nebo s L-kováním s vyrovnávacím profilem (A)

300-900	Do 2000	MET3	..	G	SM1	10	..	15 020 Kč	..	18 610 Kč	..	20 260 Kč
		MET3	..	D	SM1	10	..	..	..	..	..	..
901-1400	Do 2000	MET3	..	G	SM2	10	..	17 790 Kč	..	21 380 Kč	..	23 020 Kč
		MET3	..	D	SM2	10	..	..	..	..	..	..

Do objednávky je nutno uvést, zda bude montáž na vaničku nebo na dlažbu (šířka na střed skla).

Skutečná šířka (na střed skla) dveří s boční stěnou je o 26 mm menší než šířka v objednávacím kódu. Viz Tech. informace na konci této kapitoly.

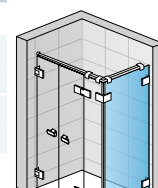

MET3WD + MET3WD

## Příplatky

Zkosení / Výřez	(vychází se z ceny zástěny za zvláštní rozměry)	Cena za ks	3 000 Kč
Chromovaný držák ručnicku, šířka 600 mm	Obj. kód: <b>PS2.10.600</b> (na boční stěnu zvl. rozměru od 750 mm)		1 900 Kč
Skleněná polička, šířka 600 mm	Obj. kód: <b>PT2.10.600</b> (na boční stěnu zvl. rozměru od 750 mm)		2 100 Kč
Skleněná polička + držák ručnicku, šířka 600 mm	Obj. kód: <b>PST2.10.600</b> (na boční stěnu zvl. rozměru od 750 mm)		3 600 Kč

**Technické informace viz strana 44-45.**

Rozměry v mm. Ceny v Kč bez DPH. Zvláštní provedení nelze vrátit.



**↑ MEE2AG + MEE2AD**  
 chrom, čiré sklo

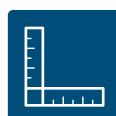

Viz vysvětlivky k piktogramům na vnitřní zadní straně obálky.

## MEE2 / Rohový vstup dvoudílný s křídlovými dveřmi

8 mm bezpečnostní sklo, chromované panty integrované se zdvihovým mechanismem, otvírání ven i dovnitř, magnetické těsnění, stabilizační vzpěra, prahová lišta

Příklad objednacího kódu: **MEE2 W G SM1 10 07**

**MEE2 W G SM1 10 07** = MELIA rohový vstup dvoudílný s L-kováním, levý díl, šířka zvláštní rozměr, výška zvláštní rozměr, chrom, čiré sklo

### Zvláštní rozměry - cena za stranu

Šířka celková	Šířka dveří	Výška	Typ	Uchycení na zeď	Díl	Šířka	Barva	Sklo		
			Kód	W=L-kování A=L-kování s vyrovnávacím profilem	G=levý D=pravý	Rozměr	10=chrom	07=čiré	30=Mastercarré 44=Cristal perly 51=linie	53=zrcadlové 55=černé

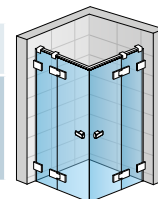

Do objednávky je nutno uvést s L-kováním (W) nebo s L-kováním s vyrovnávacím profilem (A)

750 - 900	Do 700	Do 2000	MEE2	..	G	SM1	10	..	22 710 Kč	..	26 150 Kč	..	27 720 Kč
			MEE2	..	D	SM1	10	..	..	..	..	..	..
901 - 1200	Do 1000		MEE2	..	G	SM2	10	..	24 360 Kč	..	27 790 Kč	..	29 370 Kč
		MEE2	..	D	SM2	10	..	..	..	..	..	..	

MEE2AG + MEE2AD

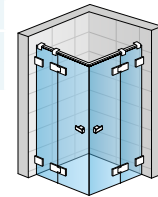

MEE2WG + MEE2WD

Do objednávky je nutno uvést, zda bude montáž na vaničku nebo na dlažbu (šířka na střed skla).

Skutečná šířka (na střed skla) je o 26 mm menší než šířka v objednacím kódu. Viz Tech. informace na konci této kapitoly.

### Příplatky pro pevné díly

Zkosení / Výřez	(vychází se z ceny zástěny za zvláštní rozměry)	Cena za ks	3 000 Kč
-----------------	---	------------	----------

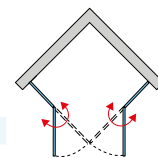



**↑ ME4A**  
 chrom, čiré sklo

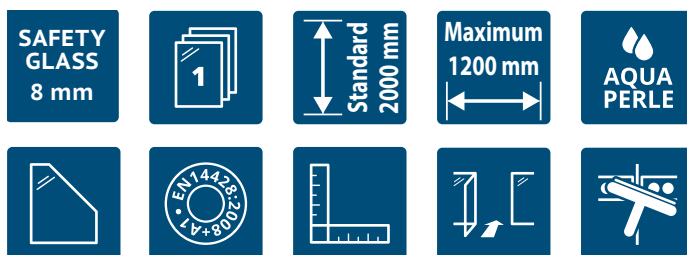

Viz vysvětlivky k piktogramům na vnitřní zadní straně obálky.

## ME4 / Čtvrtekruh s dvoukřídlými dveřmi

8 mm bezpečnostní sklo,  
chromované panty integrované se zdvihovým mechanismem, otvírání ven i dovnitř, magnetické těsnění, stabilizační vzpěra, prahová lišta

**Příklad objednacího kódu:** **ME4** **W** **55** **SM1** **10** **07**

**ME4 W 55 SM1 10 07** = MELIA čtvrtekruh s dvoukřídlými dveřmi s L-kováním, rádius 550 mm, šířka zvláštní rozměr, chrom, čiré sklo. Výška 2000 mm

### Zvláštní rozměry

Šířka A	Výška	Typ	Uchycení na zeď	Rádius	Šířka	Barva	Sklo
		Kód	W = L-kování A = L-kování s vyrovnávacím profilem	55 = 550 mm	Rozměr	10 = chrom	07 = čiré

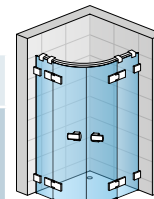

ME4W

Do objednávky je nutno uvést s L-kováním (W) nebo s L-kováním s vyrovnávacím profilem (A)

Do 900	2000	<b>ME4</b>	..	<b>55</b>	<b>SM1</b>	<b>10</b>	<b>07</b>	47 200 Kč
901 - 1200	2000	<b>ME4</b>	..	<b>55</b>	<b>SM2</b>	<b>10</b>	<b>07</b>	50 430 Kč

Do objednávky je nutno uvést, zda bude montáž na vaničku nebo na dlažbu (šířka na střed skla).

Skutečná šířka (na střed skla) je o 26 mm menší než šířka v objednacím kódu. Viz Tech. informace na konci této kapitoly.

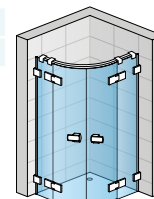

ME4A

### Příplatky pouze pro pevné díly

Zkosení / Výřez	Vychází se z ceny za zvláštní rozměry	Cena za ks	3 000 Kč
-----------------	---------------------------------------	------------	----------

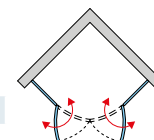

## Příklady zvláštních provedení



**ME13AD + MET1AG + MET3AD  
+ 2xRAM.E10**

Jednokřídlé dveře s pevnou stěnou v rovině + 2 boční stěny v 90° jako U-montáž



**ME2 + MET2AG + MET2AD +  
2xRAM.E10**

Dvoukřídlé dveře + 2 boční stěny v 90° jako U-montáž



**ME13AG + MET1AD**

Jednokřídlé dveře s pevnou stěnou v rovině + zkrácená boční stěna v 90° (montovaná z boku vany)



**ME13AG + MET1AD**

Jednokřídlé dveře s pevnou stěnou v rovině + boční stěna v 90° s výřezem a zkosením

## Technické parametry a design

### + Různé možnosti uchycení na zeď



#### L-kování (W)

Uchycení skla pomocí 2 kusů kování v designu, který se hodí k pantům. Kování bez přestavitelnosti.



#### L-kování s vyrovnávacím profilem (A)

Uchycení skla pomocí 2 kusů kování s úzkým vyrovnávacím profilem (22 mm). Umožňuje 8 mm přestavitelnost.



#### Vyrovnávací profil (P)

Kompaktní vyrovnávací profil pro zjednodušenou montáž. Přestavitelnost až 20 mm. Pouze pro pevné stěny.

### + Konstrukční přednosti zjednodušené montáže



#### Předmontovaná patice

- Uspodňuje montáž a slouží jako šablona pro vrtání
- Zaručuje přesné umístění na zdi
- Zajišťuje správné ovládání při montáži



#### Předmontované panty

- Šetří čas při montáži
- Zajišťují správné vyrovnaní pantů

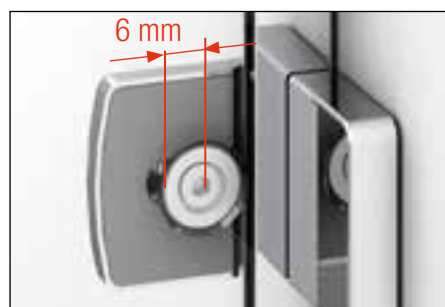

#### L-kování s vyrovnávacím profilem

- Zjednodušuje uchycení skla u nerovných zdí
- Umožňuje vyrovnaní pevných stěn a vrtání do zdi
- Úzký nenápadný profil dovoluje vyrovnávací mezeru mezi sklem a zdí a zajišťuje čisté silikonování

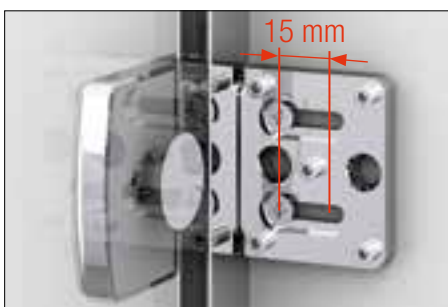

#### Vyrovnávací profil

- Umožňuje 20 mm přestavitelnost pevných stěn
- Vnější krycí profil umožňuje přístup z vnější strany. Pouze pro pevné stěny.



## Technické parametry a design



### I11 L-profil s magnetickým těsněním

- Umožňuje 5 mm přestavitelnost
- Zajišťuje estetický vzhled



### I21 Stabilizační vzpěra

- Optimální upevnění zástěny bez dodatečného vrtání

## + Praktické přednosti pro běžné používání



I31



I41

### Promyšlené fungování pantů

- Zdvihový mechanismus ulehčuje otvírání dveří a zabraňuje předčasnému opotřebení těsnění na dveřích (obr. 3 a 4)
- Panty se zdvihovým mechanismem a s otvíráním ven i dovnitř a s průběžným těsněním zajišťují optimální těsnost (obr. 5 a 6)
- Hladká plocha na vnitřní straně zapuštěných pantů usnadňuje čištění (obr. 7)



I51



I61



I71



I81



I91



I101

### Designové madlo ve dvou variantách

Designové madlo z pochromované mosazi ladí svým tvarem s panty (obr. 8). Na vnitřní straně si lze vybrat ze 2 variant. Integrovaná varianta (obr. 9) tvoří se sklem hladkou plochu, což usnadňuje čištění. Druhá varianta madla na vnitřní straně přebírá čisté linie madla na vnější straně (obr. 10).

## Technické parametry a design

### + Moderní technické řešení pantů s moderním designem

Výběr z 3 druhů pantů z pochromované mosazi, které kombinují kvalitu a design

- Panty sklo-zeď
- Panty sklo-sklo s 180° rastrováním
- Panty sklo-sklo s 90° rastrováním



Panty sklo-zeď



Panty sklo-sklo s 180° rastrováním



Panty sklo-sklo s 90° rastrováním

### + Těsnost

Standardně dodávaná prahová lišta pro lepší těsnost. Volitelné provedení bez prahové lišty. Při objednávce bez prahové lišty se musí použít jiné těsnění. To se dodává jako standardní součást dodávky se zástěnou.



I41



I51

## Technické parametry a design

### + Design a funkčnost v dokonalé kombinaci



#### Madlo

Elegantní madlo z pochromované mosazi ladí svým tvarem s panty a na vnitřní straně se standardně dodává ve dvou variantách. Integrovaná varianta tvoří se sklem hladkou plochu, což usnadňuje čištění (obr. 2). Druhá varianta madla na vnitřní straně přebírá čisté linie madla na vnější straně a harmonicky zapadá do celkového vzhledu zástěny (obr. 3). Variantu madla si lze zvolit při montáži.



#### Ukotvení zástěn

Stabilizační vzpěra (obr. 4) nebo rohová vzpěra z pochromované mosazi (obr. 5) pro optimální upevnění zástěn.

## Technické informace

### Dveře s boční stěnou, rohový vstup - montáž na vaničku

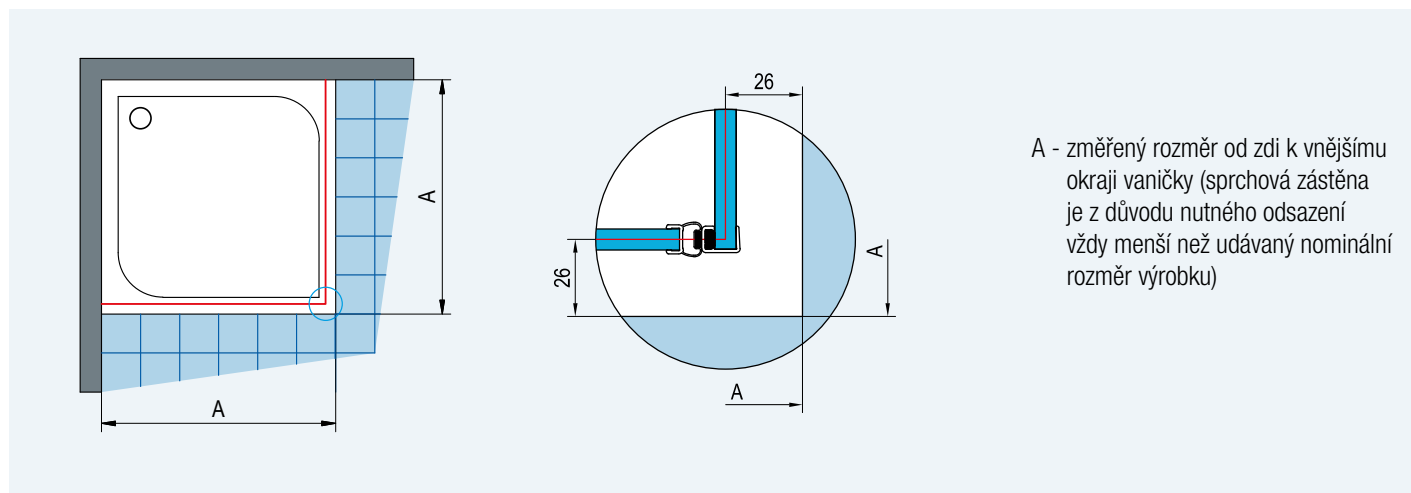

A - změřený rozměr od zdi k vnějšímu okraji vaničky (sprchová zástěna je z důvodu nutného odsazení vždy menší než udávaný nominální rozměr výrobku)

Obr. 1 Při montáži na vaničku je odsazení 26 mm stejné pro standardní i zvláštní rozměry.

### Dveře s boční stěnou, rohový vstup - montáž na dlažbu

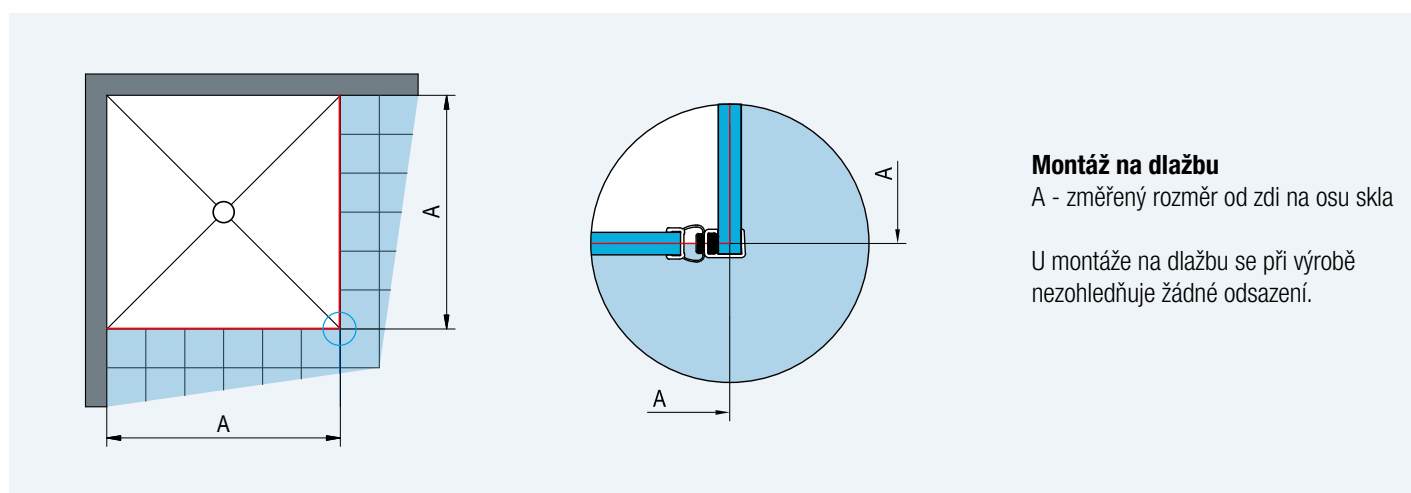

#### Montáž na dlažbu

A - změřený rozměr od zdi na osu skla

U montáže na dlažbu se při výrobě nezohledňuje žádné odsazení.

Obr. 2

### Možnosti přestavitelnosti u bočních stěn s L-kováním

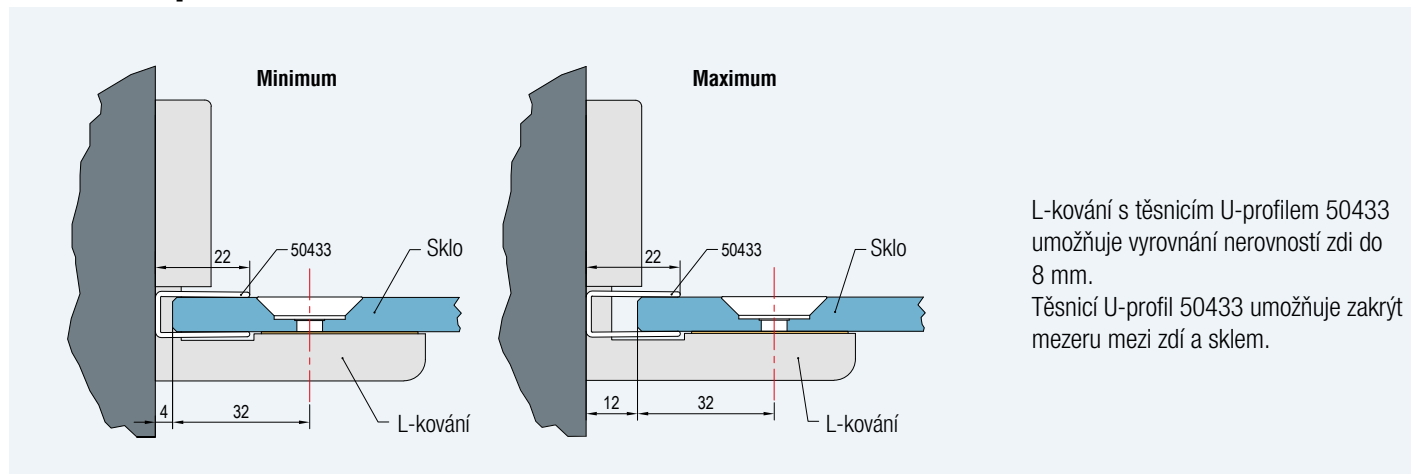

L-kování s těsnicím U-profilem 50433 umožňuje vyrovnání nerovností zdi do 8 mm. Těsnicí U-profil 50433 umožňuje zakrýt mezeru mezi zdí a sklem.

Obr. 3

## Technické informace

### Montáž dveří se zkrácenou boční stěnou v 90°

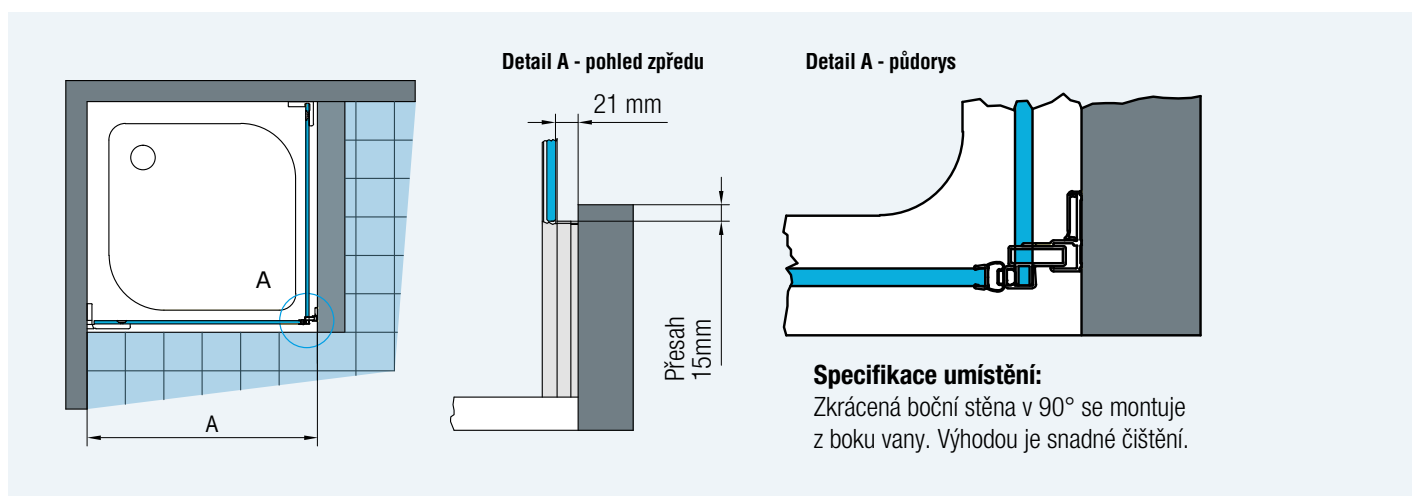

Obr. 4

PUR je řada bezrámových zástěn splňující vysoké nároky na design a individuální řešení koupelny. Díky čistým liniím a mnoha možným variantám uspořádání se zástěna PUR stane výrazným prvkem v koupelně. Kvalitní materiály jako masivní panty a kování z pochromované mosazi, 8 mm silné bezpečnostní sklo, ale i stabilizační vzpěry a designová madla poskytnou vysoký komfort při sprchování po mnoho let. Vysokou kvalitu této typové řady dotváří jak standardně dodávaná antiplaková úprava Aquaperle, tak na vnitřní straně zapuštěné panty vybavené zdvihovým mechanismem.

Široká nabídka standardních i zvláštních provedení i atraktivní nabídka příslušenství poskytují široké možnosti variant zabudování a realizace individuálních přání při tvorbě koupelny.

#### **Vlastnosti:**

- 8 mm bezpečnostní sklo
- Standardní výška 2000 mm
- Antiplaková úprava Aquaperle
- Na vnitřní straně zapuštěné chromované panty se zdvihovým mechanismem
- Dveře s otvíráním pouze ven
- Standardní i zvláštní rozměry
- Maximální stabilita a jednoduchá montáž
- Velká šířka vstupu



Kvalitní hranaté panty z pochromované mosazi mají zdvihový mechanismus.



Optimální pro údržbu skel: na vnitřní straně zapuštěné panty usnadňují čištění.



Moderní madlo z pochromované mosazi dotváří stylový design.



Stabilizační nebo rohová vzpěra  
z pochromované mosazi pro optimální  
stabilitu zástěn.

# PUR

**Designové zástěny s širokým vstupem**

## Typová řada, která splní všechna Vaše přání

Zvláštní rozměry až do výšky 2300 mm, zkosení, výřezy, zkrácené boční stěny. S řadou PUR budete mít možnost individuálně reagovat na specifické požadavky každého zákazníka.

**PURmax** nabízí modely řady PUR s atypickými rozměry až do výšky **2300 mm** v provedení s L-kováním s výjimkou čtvrtkruhů. U takto označených výrobků s výškou nad 2000mm je zaměření **ZDARMA**.

**Cena:**

- Výška **2001 až 2100 mm**, příplatek ve výši 10 %  
k ceně atypického provedení
- 2101 až 2200 mm**, příplatek ve výši 20 %  
k ceně atypického provedení
- 2201 až 2300 mm**, příplatek ve výši 30 %  
k ceně atypického provedení





## Atypická řešení - silná stránka řady PUR



### **PUR1**

Dveře v nice se zkosením



### **PU13P + PUDT2P**

Jednokřídlé dveře s pevnou stěnou v rovině + boční stěna v 90° s výřezem a zkosením

## Atypická řešení - silná stránka řady PUR



### PU13P + PUDT2P

Jednokřídlé dveře s pevnou stěnou v rovině s vyrovnávacím profilem + zkrácená boční stěna v 90°



Zkrácená boční stěna je vždy kotvena samostatně a odsazena od hrany o 21 mm. Spodní hrana skla je 15 mm pod vrchní hranou vany.



Detail předního svislého profilu (u zkrácené boční stěny montované z boku vany, na který se nasazuje magnetické těsnění).



Detail vyrovnávacího profilu (s odkrytým vnějším krycím profilem) u zkrácené boční stěny PUDT2P montované z boku vany.



**PUR1**

Jednodílné dveře s úhlovými profily WPM a WPT.



**WPT**

Profil pro upevnění dveří na straně pantů pod úhlem,



**WPM**

Profil s magnetickým těsněním pro upevnění dveří pod úhlem.



**PU13P+PUDT2P**

Jednodílné dveře s pevnou stěnou v rovině s vyrovnávacím profilem s boční stěnou v 90° uchycenou profilem EP.



**Kotvení boční stěny pomocí speciálního L-kování zvnějšku.**













**Kotvení stěny pomocí standardního L-kování zevnitř.**

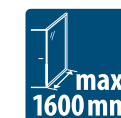

▲ **PUR1G + PUDT2P**  
chrom, čiré sklo

← **PUR1D**  
chrom, čiré sklo

Viz vysvětlivky k piktogramům na vnitřní zadní straně obálky.

## PUR1 / Jednokřídlé dveře

8 mm bezpečnostní sklo,  
chromované panty integrované, otvírání ven, magnetické těsnění, aluchromová prahová lišta

**Příklad objednacího kódu:** **PUR1 G SM1 10 07**

**PUR1 G SM1 10 07** = PUR jednokřídlé dveře, levé, výška 2000 mm, šířka zvláštní rozměr, chrom, čiré sklo

### Zvláštní rozměry

Šířka	Výška	Šířka vstupu	Typ		Šířka	Barva	Sklo					
			Kód	Panty G=vlevo D=vpravo			Rozměr	10=chrom	07=čiré 22=Durlux	30=Mastercarré 44=Cristal perly 49=satén 51=linie	53=zrcadlové 55=černé	
Do 1000	2000	Šířka -47 mm	PUR1	G	SM1	10	..	19 110 Kč	..	21 960 Kč	..	23 310 Kč
			PUR1	D	SM1	10	..	..	..	..	..	..
	Do 2000 <sup>1)</sup>		PUR1	G	SM2	10	..	20 670 Kč	..	23 520 Kč	..	24 870 Kč
			PUR1	D	SM2	10	..	..	..	..	..	..

Přestavná šířka dveří do niky: 0 až +10 mm

<sup>1)</sup> **PURmax: Příplatek k ceně atypického provedení PUR1G(D)SM2 při výšce**

**2001 - 2100 mm +10 %**

**2101 - 2200 mm +20 %**

**2201 - 2300 mm +30 %**



PUR1G

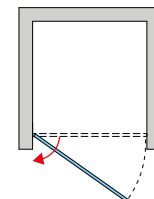

## PUDT2P / Boční stěna s vyrovnávacím profilem (pro dveře v 90° na straně madla)

8 mm bezpečnostní sklo, stabilizační vzpěra 1250 mm

**Příklad objednacího kódu:** **PUDT2P 070 10 07**

**PUDT2P 070 10 07** = PUR boční stěna s vyrovnávacím profilem, výška 2000 mm, šířka 700 mm, chrom, čiré sklo

### Standardní rozměry

Šířka	Výška	Typ		Šířka	Barva	Sklo				
		Kód	Rozměr			10=chrom	07=čiré 22=Durlux	30=Mastercarré 44=Cristal perly 49=satén 51=linie	53=zrcadlové 55=černé	
700	2000	PUDT2P	070	10	..	10 890 Kč	..	13 740 Kč	..	15 090 Kč
750	2000	PUDT2P	075	10	..	11 090 Kč	..	13 940 Kč	..	15 290 Kč
800	2000	PUDT2P	080	10	..	11 230 Kč	..	14 080 Kč	..	15 430 Kč
900	2000	PUDT2P	090	10	..	11 550 Kč	..	14 400 Kč	..	15 750 Kč
1000	2000	PUDT2P	100	10	..	11 950 Kč	..	14 800 Kč	..	16 150 Kč
1200	2000	PUDT2P	120	10	..	12 290 Kč	..	15 140 Kč	..	16 490 Kč

Do objednávky je nutno uvést, zda bude montáž na vaničku nebo na dlažbu (šířka na střed skla). Viz Tech. informace na konci této kapitoly.

Skutečná šířka (na střed skla) dveří s boční stěnou je o 26 mm menší než šířka v objednací kódu. Viz Tech. informace na konci této kapitoly.

### Zvláštní rozměry

Šířka	Výška	Typ	Šířka	Barva	07=čiré 22=Durlux	10=chrom	30=Mastercarré 44=Cristal perly 49=satén 51=linie	53=zrcadlové 55=černé
300-1000	Do 2000	PUDT2P	SM2	10	..	13 290 Kč	..	16 130 Kč
1001-1600	Do 2000	PUDT2P	SM4	10	..	13 950 Kč	..	16 790 Kč

Do objednávky je nutno uvést, zda bude montáž na vaničku nebo na dlažbu (šířka na střed skla). Viz Tech. informace na konci této kapitoly.

## Příplatky

Zkosení / Výřez	Vychází se z ceny za zvláštní rozměry	Cena za ks	1 800 Kč
Chromovaný držák ručníku, šířka 600 mm	Obj. kód: <b>PS2.10.600</b> (na boční stěnu zvl. rozměru od 750 mm)		1 900 Kč
Skleněná polička, šířka 600 mm	Obj. kód: <b>PT2.10.600</b> (na boční stěnu zvl. rozměru od 750 mm)		2 100 Kč
Skleněná polička + držák ručníku, šířka 600 mm	Obj. kód: <b>PST2.10.600</b> (na boční stěnu zvl. rozměru od 750 mm)		3 600 Kč



PUR1G + PUDT2P

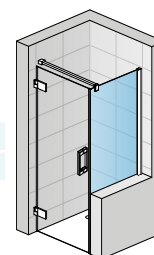

PUR1G + PUDT2P



▲ **PUR1G + PURDT2**  
chrom, čiré sklo

◀ **PUR1D**  
chrom, čiré sklo

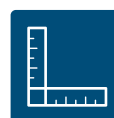

Viz vysvětlivky k piktogramům na vnitřní zadní straně obálky.

## PUR1 / Jednokřídlé dveře

8 mm bezpečnostní sklo,  
chromované panty integrované, otvírání ven, magnetické těsnění, aluchromová prahová lišta

**Příklad objednacího kódu:** **PUR1 G SM1 10 07**

**PUR1 G SM1 10 07** = PUR jednokřídlé dveře, levé, výška 2000 mm, šířka zvláštní rozměr, chrom, čiré sklo

### Zvláštní rozměry

Šířka	Výška	Šířka vstupu	Typ		Šířka	Barva	Sklo					
			Kód	G=vlevo D=vpravo			10=chrom	07=čiré 22=Durlux	30=Mastercarré 44=Cristal perly 49=satén 51=linie	53=zrcadlové 55=černé		
Do 1000	2000	Šířka -47 mm	PUR1	G	SM1	10	..	19 110 Kč	..	21 960 Kč	..	23 310 Kč
			PUR1	D	SM1	10	..		..		..	
	Do 2000 <sup>1)</sup>		PUR1	G	SM2	10	..	20 670 Kč	..	23 520 Kč	..	24 870 Kč
			PUR1	D	SM2	10	..		..		..	

Přestavná šířka dveří do niky: 0 až +10 mm

<sup>1)</sup> **PURmax: Příplatek k ceně atypického provedení PUR1D(G)SM2 při výšce**

2001 - 2100 mm +10 %

2101 - 2200 mm +20 %

2201 - 2300 mm +30 %



PUR1G

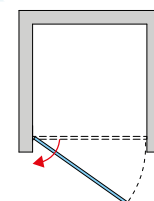

## PURDT2 / Boční stěna s L-kováním (pro dveře v 90° na straně madla)

8 mm bezpečnostní sklo, stabilizační vzpěra 1250 mm

**Příklad objednacího kódu:** **PURDT2 SM2 10 07**

**PURDT2 SM2 10 07** = PUR boční stěna s L-kováním, výška 2000 mm, šířka zvláštní rozměr, chrom, čiré sklo

### Zvláštní rozměry

Šířka	Výška	Typ		Šířka	Barva	Sklo				
		Kód	SM2			10=chrom	07=čiré 22=Durlux	30=Mastercarré 44=Cristal perly 49=satén 51=linie	53=zrcadlové 55=černé	
300-1000	Do 2000 <sup>1)</sup>	PURDT2	SM2	10	..	13 290 Kč	..	16 140 Kč	..	17 490 Kč
1001-1600	Do 2000 <sup>1)</sup>	PURDT2	SM4	10	..	13 950 Kč	..	16 790 Kč	..	18 150 Kč

Do objednávky je nutno uvést, zda bude montáž na vaničku nebo na dlažbu (šířka na střed skla). Viz Tech. informace na konci této kapitoly.

Skutečná šířka (na střed skla) dveří s boční stěnou je o 26 mm menší než šířka v objednacím kódu. Viz Tech. informace na konci této kapitoly.

<sup>1)</sup> **PURmax: Příplatek k ceně atypického provedení PURDT2SM2(SM4) při výšce**

2001 - 2100 mm +10 %

2101 - 2200 mm +20 %

2201 - 2300 mm +30 %

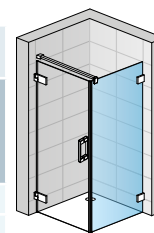

PUR1G + PURDT2

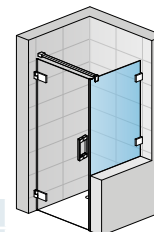

PUR1G + PURDT2

## Příplatky

Zkosení / Výřez	Vychází se z ceny za zvláštní rozměry	Cena za ks	1 800 Kč
Chromovaný držák ručníku, šířka 600 mm	Obj. kód: <b>PS2.10.600</b> (na boční stěnu zvl. rozměru od 750 mm)		1 900 Kč
Skleněná polička, šířka 600 mm	Obj. kód: <b>PT2.10.600</b> (na boční stěnu zvl. rozměru od 750 mm)		2 100 Kč
Skleněná polička + držák ručníku, šířka 600 mm	Obj. kód: <b>PST2.10.600</b> (na boční stěnu zvl. rozměru od 750 mm)		3 600 Kč



▲ **PU13PG + PUDT2P**  
chrom, čiré sklo

◀ **PU13PG**  
chrom, čiré sklo



Viz vysvětlivky k piktogramům na vnitřní zadní straně obálky.



## PU13P / Jednokřídlé dveře s pevnou stěnou v rovině s vyrovnávacím profilem

8 mm bezpečnostní sklo stabilizační vzpěra, chromovaný vyrovnávací profil, chromované panty integrované, otvírání ven, magnetické těsnění, aluchromová prahová lišta

**Příklad objednacího kódu:** **PU13P G 090 10 07**

**PU13P G 090 10 07** = PUR jednokřídlé dveře s pevnou stěnou v rovině s profilem, levé, výška 2000 mm, šířka 900 mm, chrom, čiré sklo

### Standardní rozměry - výška 2000 mm

Šířka celková	Šířka dveří	Šířka vstupu	Šířka pevného dílu	Typ		Šířka	Barva	Sklo					
				Kód	G=vlevo D=vpravo			Rozměr	10=chrom	07=čiré 22=Durlux	30=Mastercarré 44=Cristal perly 49=satén 51=linie	53=zrcadlové 55=černé	
900	630	607	270	PU13P	G	090	10	..	19 320 Kč	..	22 170 Kč	..	23 520 Kč
								..	..	..	..		
1000	730	707	270	PU13P	G	100	10	..	19 670 Kč	..	22 520 Kč	..	23 870 Kč
								..	..	..	..		
1200	730	707	470	PU13P	G	120	10	..	20 340 Kč	..	23 190 Kč	..	24 540 Kč
								..	..	..	..		
1400	930	907	470	PU13P	G	140	10	..	21 030 Kč	..	23 880 Kč	..	25 230 Kč
								..	..	..	..		

U – montáž je možná ve variantě PU13P + PUDT2P + PUDT3P+ 2 rohové vzpěry RP.E10

### Zvláštní rozměry

Šířka	Šířka dveří	Výška	Typ	Panty	Šířka	Barva	Sklo	Cena
Do 1600	Do 900	Do 2000	PU13P	G	SM2	10	..	24 280 Kč
			PU13P	D	SM2	10	..	28 480 Kč

U zvl. rozměru je nutno uvést do objednávky šířku pevné stěny (min. 200 mm) a dveří.

## PUDT2P / Boční stěna s vyrovnávacím profilem (pro dveře v 90° na straně madla)

8 mm bezpečnostní sklo, stabilizační vzpěra 1250 mm

**Příklad objednacího kódu:** **PUDT2P 070 10 07**

**PUDT2P 070 10 07** = PUR boční stěna s vyrovnávacím profilem, výška 2000 mm, šířka 700 mm, chrom, čiré sklo

### Standardní rozměry

Šířka	Výška	Typ		Šířka	Barva	Sklo				
		Kód	Rozměr			10=chrom	07=čiré 22=Durlux	30=Mastercarré 44=Cristal perly 49=satén 51=linie	53=zrcadlové 55=černé	
700	2000	PUDT2P	070	10	..	10 890 Kč	..	13 740 Kč	..	15 090 Kč
750	2000	PUDT2P	075	10	..	11 090 Kč	..	13 940 Kč	..	15 290 Kč
800	2000	PUDT2P	080	10	..	11 230 Kč	..	14 080 Kč	..	15 430 Kč
900	2000	PUDT2P	090	10	..	11 550 Kč	..	14 400 Kč	..	15 750 Kč
1000	2000	PUDT2P	100	10	..	11 950 Kč	..	14 800 Kč	..	16 150 Kč
1200	2000	PUDT2P	120	10	..	12 290 Kč	..	15 140 Kč	..	16 490 Kč

Skutečná šířka (na střed skla) dveří s boční stěnou je o 26 mm menší než šířka v objednacím kódu. Viz Tech. informace na konci této kapitoly.

PUDT3P / Boční stěna s vyrovnávacím profilem (pro dveře v 90° na straně pevné stěny). Popis a ceny PUDT3P viz strana 61.

Do objednávky je nutno uvést, zda bude montáž na vaničku nebo na dlažbu (šířka na střed skla). Viz Tech. informace na konci této kapitoly.

### Zvláštní rozměry

Šířka	Výška	Typ	Šířka	Barva	Sklo	Cena
300-1000	Do 2000	PUDT2P	SM2	10	..	13 290 Kč
1001-1600	Do 2000	PUDT2P	SM4	10	..	13 950 Kč

Do objednávky je nutno uvést, zda bude montáž na vaničku nebo na dlažbu (šířka na střed skla). Viz Tech. informace na konci této kapitoly.

## Příplatky

Zkosení / Výřez	Vychází se z ceny za zvláštní rozměry	Cena za ks	Cena
Chromovaný držák ručičku, šířka 600 mm	Obj. kód: <b>PS2.10.600</b> (na boční stěnu zvl. rozměru od 750 mm)	1 900 Kč	1 900 Kč
Skleněná polička, šířka 600 mm	Obj. kód: <b>PT2.10.600</b> (na boční stěnu zvl. rozměru od 750 mm)	2 100 Kč	2 100 Kč
Skleněná polička + držák ručičku, šířka 600 mm	Obj. kód: <b>PST2.10.600</b> (na boční stěnu zvl. rozměru od 750 mm)	3 600 Kč	3 600 Kč

## Přestavné šířky

	Stavební připravenost niky po obložení		Instalační rozměry vaničky - od svislého obkladu po vnější hranu vaničky		Instalační rozměry dlažby pro dveře s boční stěnou - od svislého obkladu po hranu spádu dlažby	
	1		2		Montáž na dlažbu (střed skla)	
	Šířka	Dveře v nise (-20 mm; +0 mm)	Dveře (+b. stěna v 90°) (-20 mm; +0 mm)	Boční stěna v 90° (-20 mm; +0 mm)	Dveře (+b. stěna v 90°) (-10 mm; +10 mm)	Boční stěna v 90° (-10 mm; +10 mm)
Standardní rozměry	700	---	---	680-700	---	664
	750	---	---	730-750	---	714
	800	---	---	780-800	---	764
	900	880-900	880-900	880-900	864	864
	1000	980-1000	980-1000	980-1000	964	964
	1200	1180-1200	1180-1200	1180-1200	1164	1164
	1400	1380-1400	1380-1400	---	1364	---
Zvláštní rozměry	např.: 965	955-975	955-975	955-975		

**Technické informace viz strana 92-95.**

Rozměry v mm. Ceny v Kč bez DPH. Zvláštní provedení nelze vrátit.

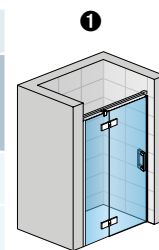

PU13PG

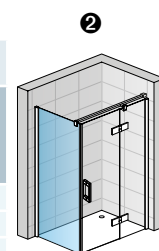
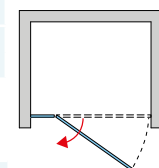

PUDT2P + PU13PD

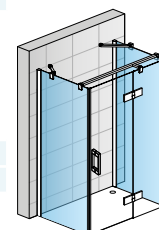

PUDT2P + PU13PD + PUDT3P + 2x RP.E10



PU13PG + PUDT2P



▲ **PU13G + PURDT2**  
chrom, čiré sklo

◀ **PU13D**  
chrom, čiré sklo



Viz vysvětlivky k piktogramům na vnitřní zadní straně obálky.

## PU13 / Jednokřídlé dveře s pevnou stěnou v rovině s L-kováním 8 mm bezpečnostní sklo, stabilizační vzpěra, chromované panty integrované, otvírání ven, magnetické těsnění, aluchromová prahová lišta

**Příklad objednacího kódu:** **PU13 G SM1 10 07**

**PU13 G SM1 10 07** = PUR jednokřídlé dveře s pevnou stěnou v rovině s L-kováním, levé, výška 2000 mm, šířka zvláštní rozměr, chrom, čiré sklo

### Zvláštní rozměry

Šířka celková	Šířka dveří	Výška	Typ		Šířka	Barva	Sklo					
			Kód	G=vlevo D=vpravo			Rozměr	10=chrom	07=čiré 22=Durlux	30=Mastercarré 44=Cristal perly 49=satén 51=linie	53=zrcadlové 55=černé	
Do 1600	Do 900	2000	PU13	G	SM1	10	..	23 330 Kč	..	26 180 Kč	..	27 530 Kč
			PU13	D	SM1	10	..		..			
Do 1600	Do 900	Do 2000 <sup>1)</sup>	PU13	G	SM2	10	..	24 280 Kč	..	27 130 Kč	..	28 480 Kč
			PU13	D	SM2	10	..		..			

Přestavná šířka dveří do niky: 0 až +10 mm

Do objednávky je nutné uvést i šířku pevné stěny (min. 200 mm) a dveří.

<sup>1)</sup> **PURmax: Příplatek k ceně atypického provedení PU13D(G)SM2 při výšce**

**2001 - 2100 mm +10 %**

**2101 - 2200 mm +20 %**

**2201 - 2300 mm +30 %**

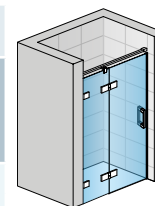

PU13G

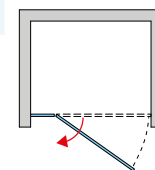

## PURDT2 / Boční stěna s L-kováním (pro dveře v 90° na straně madla)

8 mm bezpečnostní sklo, stabilizační vzpěra 1250 mm

**Příklad objednacího kódu:** **PURDT2 SM2 10 07**

**PURDT2 SM2 10 07** = PUR boční stěna s L-kováním, výška 2000 mm, šířka zvláštní rozměr, chrom, čiré sklo

### Zvláštní rozměry

Šířka	Výška	Typ		Šířka	Barva	Sklo				
		Kód	Rozměr			10=chrom	07=čiré 22=Durlux	30=Mastercarré 44=Cristal perly 49=satén 51=linie	53=zrcadlové 55=černé	
300-1000	Do 2000 <sup>1)</sup>	PURDT2	SM2	10	..	13 290 Kč	..	16 140 Kč	..	17 490 Kč
1001-1600	Do 2000 <sup>1)</sup>	PURDT2	SM4	10	..	13 950 Kč	..	16 790 Kč	..	18 150 Kč

Do objednávky je nutno uvést, zda bude montáž na vaničku nebo na dlažbu (šířka na střed skla). Viz Tech. informace na konci této kapitoly.

<sup>1)</sup> **PURmax: Příplatek k ceně atypického provedení PURDT2SM2(SM4) při výšce**

**2001 - 2100 mm +10 %**

**2101 - 2200 mm +20 %**

**2201 - 2300 mm +30 %**

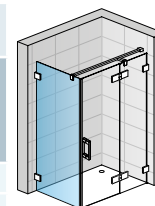

PURDT2 + PU13D

## Příplatky

Zkosení / Výřez	Vychází se z ceny za zvláštní rozměry	Cena za ks	1 800 Kč
Chromovaný držák ručnicku, šířka 600 mm	Obj. kód: <b>PS2.10.600</b> (na boční stěnu zvl. rozměru od 750 mm)		1 900 Kč
Skleněná polička, šířka 600 mm	Obj. kód: <b>PT2.10.600</b> (na boční stěnu zvl. rozměru od 750 mm)		2 100 Kč
Skleněná polička + držák ručnicku, šířka 600 mm	Obj. kód: <b>PST2.10.600</b> (na boční stěnu zvl. rozměru od 750 mm)		3 600 Kč

**Technické informace viz strana 92-95.**

Rozměry v mm. Ceny v Kč bez DPH. Zvláštní provedení nelze vrátit.



▲ **PU31PG + PUDT3P**

chrom, čiré sklo



◀ **PU31PG**

chrom, čiré sklo



Viz vysvětlivky k pictogramům na vnitřní zadní straně obálky.

## PU31P / Jednokřídlé dveře s pantem u zdi a s pevnou stěnou v rovině s vyrovnávacím profilem

8 mm bezpečnostní sklo, stabilizační vzpěra, chromovaný vyrovnávací profil, chromované panty integrované, otvírání ven, magnetické těsnění, aluchromová prahová lišta.

**Příklad objednávacího kódu:** **PU31P G 090 10 07**

**PU31P G 090 10 07** = PUR Jednodílné dveře s pantem u zdi a s pevnou stěnou a vyrovnávacím profilem, panty vlevo, výška 2000 mm, šířka 900 mm, chrom, čiré sklo

### Standardní rozměry - výška 2000 mm

Šířka celková	Šířka dveří	Šířka vstupu	Šířka pevného dílu	Typ		Šířka	Barva		Sklo					
				Kód	G=vlevo D=vpravo		Rozměr	10=chrom	07=čiré 22=Durlux	30=Mastercarré 44=Cristal perly 49=satén 51=linie	53=zrcadlové 55=černé			
900	630	607	270	PU31P	G	090	10	..	..	23 850 Kč	..	26 700 Kč	..	28 050 Kč
				PU31P	D	090	10	..	..	..	..	..	..	..
1000	730	707	270	PU31P	G	100	10	..	..	24 250 Kč	..	27 100 Kč	..	28 450 Kč
				PU31P	D	100	10	..	..	..	..	..	..	..
1200	730	707	470	PU31P	G	120	10	..	..	25 150 Kč	..	28 000 Kč	..	29 350 Kč
				PU31P	D	120	10	..	..	..	..	..	..	..
1400	930	907	470	PU31P	G	140	10	..	..	25 970 Kč	..	28 820 Kč	..	30 170 Kč
				PU31P	D	140	10	..	..	..	..	..	..	..



PU31PG

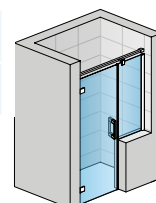
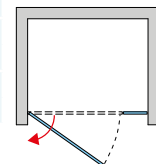

PU31PG SM

### Zvláštní rozměry

Šířka	Šířka dveří	Výška	Typ	Šířka	Barva	Sklo	Cena					
Do 1600	Do 900	Do 2000	PU31P	G	SM2	10	..	28 910 Kč	..	31 760 Kč	..	33 110 Kč
			PU31P	D		10	..	..	..	..	..	
Do 2000	Do 900	Do 2000	PU31P	G	SM4	10	..	34 460 Kč	..	37 300 Kč	..	38 660 Kč
			PU31P	D		10	..	..	..	..	..	

Do objednávky je nutné uvést i šířku pevné stěny (min. 200 mm) a dveří.

## PUDT3P / Boční stěna s vyr. profilem (pro dveře v 90° na straně pevné stěny)

8 mm bezpečnostní sklo, stabilizační vzpěra 1250 mm, profily pro spojení pevné stěny s boční stěnou v 90°.

**Příklad objednávacího kódu:** **PUDT3P 070 10 07**

**PUDT3P 070 10 07** = PUR boční stěna s vyrovnávacím profilem, výška 2000 mm, šířka 700 mm, chrom, čiré sklo

### Standardní rozměry

Šířka	Výška	Typ		Šířka	Barva		Sklo			
		Kód	Rozměr		10=chrom	07=čiré 22=Durlux	30=Mastercarré 44=Cristal perly 49=satén 51=linie	53=zrcadlové 55=černé		
700	2000	PUDT3P	070	10	..	12 760 Kč	..	15 610 Kč	..	16 960 Kč
750	2000	PUDT3P	075	10	..	12 990 Kč	..	15 840 Kč	..	17 190 Kč
800	2000	PUDT3P	080	10	..	13 140 Kč	..	15 990 Kč	..	17 340 Kč
900	2000	PUDT3P	090	10	..	13 520 Kč	..	16 370 Kč	..	17 720 Kč
1000	2000	PUDT3P	100	10	..	14 050 Kč	..	16 900 Kč	..	18 250 Kč
1200	2000	PUDT3P	120	10	..	14 430 Kč	..	17 280 Kč	..	18 630 Kč

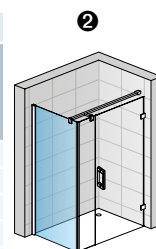

PUDT3P + PU31PD

Skutečná šířka (na střed skla) dveří s boční stěnou je o 26 mm menší než šířka v objednávacím kódu. Viz Tech. informace na konci této kapitoly.

### Zvláštní rozměry

Šířka	Výška	Typ	Šířka	Barva	Sklo	Cena				
300-1000	Do 2000	PUDT3P	SM2	10	..	14 050 Kč	..	16 900 Kč	..	18 250 Kč
1001-1600	Do 2000	PUDT3P	SM4	10	..	14 810 Kč	..	17 660 Kč	..	19 010 Kč

Do objednávky je nutno uvést, zda bude montáž na vaničku nebo na dlažbu (šířka na střed skla). Viz Tech. informace na konci této kapitoly

## Příplatky

Zkosení / Výřez	Vychází se z ceny za zvláštní rozměry	Cena za ks	Cena
Chromovaný držák ručnicku, šířka 600 mm	Obj. kód: <b>PS2.10.600</b> (na boční stěnu zvl. rozměru od 750 mm)	1 900 Kč	1 900 Kč
Skleněná polička, šířka 600 mm	Obj. kód: <b>PT2.10.600</b> (na boční stěnu zvl. rozměru od 750 mm)	2 100 Kč	2 100 Kč
Skleněná polička + držák ručnicku, šířka 600 mm	Obj. kód: <b>PST2.10.600</b> (na boční stěnu zvl. rozměru od 750 mm)	3 600 Kč	3 600 Kč

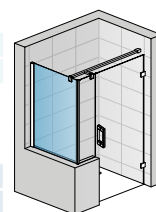

PUDT3P SM + PU31PD SM

## Přestavné šířky

	Šířka	Stavební připravenost niky po obložení		Instalační rozměry vaničky - od svislého obkladu po vnější hranu vaničky		Instalační rozměry dlažby pro dveře s boční stěnou - od svislého obkladu po hranu spádu dlažby	
		1		2		Montáž na dlažbu (střed skla)	
		Dveře v nise (-20 mm; +0 mm)	Dveře (+b. stěna v 90°) (-20 mm; +0 mm)	Boční stěna v 90° (-20 mm; +0 mm)	Dveře (+b. stěna v 90°) (-10 mm; +10 mm)	Boční stěna v 90° (-10 mm; +10 mm)	
Standardní rozměry	700	---	---	680-700	---	664	
	750	---	---	730-750	---	714	
	800	---	---	780-800	---	764	
	900	880-900	880-900	880-900	864	864	
	1000	980-1000	980-1000	980-1000	964	964	
	1200	1180-1200	1180-1200	1180-1200	1164	1164	
	1400	1380-1400	1380-1400	---	1364	---	
Zvláštní rozměry	např.: 965	955-975	955-975	955-975			

**Technické informace viz strana 92-95.**

Rozměry v mm. Ceny v Kč bez DPH. Zvláštní provedení nelze vrátit.



▲ **PU31G + PURDT3**

chrom, čiré sklo

← **PU31D**

chrom, čiré sklo



Viz vysvětlivky k piktogramům na vnitřní zadní straně obálky.

## PU31 / Jednokřídlé dveře s s pantem u zdi a pevnou stěnou v rovině s L-kováním

8 mm bezpečnostní sklo, stabilizační vzpěra, chromované panty integrované, otvírání ven, magnetické těsnění, aluchromová prahová lišta.

**Příklad objednacího kódu:** **PU31 G SM2 10 07**

**PU31 G SM2 10 07** = PUR jednokřídlé dveře s s pantem u zdi a pevnou stěnou v rovině s L-kováním, levé, výška 2000 mm, šířka zvláštní rozměr, chrom, čiré sklo

### Zvláštní rozměry

Šířka celková	Šířka dveří	Výška	Typ	Panty	Šířka	Barva	Sklo					
			Kód	G=vlevo D=vpravo	Rozměr	10=chrom	07=čiré 22=Durlux	30=Mastercarré 44=Cristal perly 49=satén 51=linie	53=zrcadlové 55=černé			
Do 1600	Do 900	Do 2000 <sup>1)</sup>	PU31	G	SM2	10	..	28 910 Kč	..	31 760 Kč	..	33 110 Kč
			PU31	D	SM2	10	..	..	..	..	..	..
Do 2000	Do 900	Do 2000 <sup>1)</sup>	PU31	G	SM4	10	..	34 470 Kč	..	37 320 Kč	..	38 670 Kč
			PU31	D	SM4	10	..	..	..	..	..	..

Do objednávky je nutné uvést i šířku pevné stěny (min. 200 mm) a dveří.

Přestavná šířka dveří do niky: 0 až +10 mm

<sup>1)</sup> PURmax: Příplatek k ceně atypického provedení PUR31G(D)SM2(SM4) při výšce

2001 - 2100 mm +10 %

2101 - 2200 mm +20 %

2201 - 2300 mm +30 %



PU31G

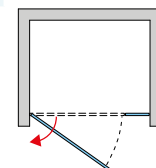

## PURDT3 / Boční stěna s L-kováním (pro dveře v 90° na straně pevné stěny)

8 mm bezpečnostní sklo, stabilizační vzpěra 1250 mm, profily pro spojení dveří s boční stěnou v 90°.

**Příklad objednacího kódu:** **PURDT3 SM2 10 07**

**PURDT3 SM2 10 07** = PUR boční stěna s L-kováním, výška 2000 mm, šířka zvláštní rozměr, chrom, čiré sklo

### Zvláštní rozměry

Šířka	Výška	Typ	Šířka	Barva	Sklo					
		Kód	Rozměr	10=chrom	07=čiré 22=Durlux	30=Mastercarré 44=Cristal perly 49=satén 51=linie	53=zrcadlové 55=černé			
300-1000	Do 2000 <sup>1)</sup>	PURDT3	SM2	10	..	14 050 Kč	..	16 900 Kč	..	18 250 Kč
1001-1600	Do 2000 <sup>1)</sup>	PURDT3	SM4	10	..	14 810 Kč	..	17 660 Kč	..	19 010 Kč

Do objednávky je nutno uvést, zda bude montáž na vaničku nebo na dlažbu (šířka na střed skla). Viz Tech. informace na konci této kapitoly.

<sup>1)</sup> PURmax: Příplatek k ceně atypického provedení PURDT3SM2(SM4) při výšce

2001 - 2100 mm +10 %

2101 - 2200 mm +20 %

2201 - 2300 mm +30 %

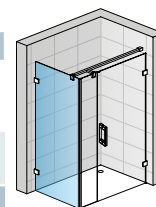

PURDT3 + PU31D

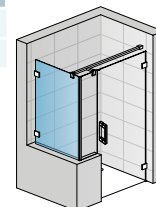

PURDT3 + PU31D

## Příplatky

Zkosení / Výřez	Vychází se z ceny za zvláštní rozměry	Cena za ks	1 800 Kč
Chromovaný držák ručnicku, šířka 600 mm	Obj. kód: <b>PS2.10.600</b> (na boční stěnu zvl. rozměru od 750 mm)		1 900 Kč
Skleněná polička, šířka 600 mm	Obj. kód: <b>PT2.10.600</b> (na boční stěnu zvl. rozměru od 750 mm)		2 100 Kč
Skleněná polička + držák ručnicku, šířka 600 mm	Obj. kód: <b>PST2.10.600</b> (na boční stěnu zvl. rozměru od 750 mm)		3 600 Kč



↑ **PUR2**  
chrom, čiré sklo



Viz vysvětlivky k piktogramům na vnitřní zadní straně obálky.



## PUR2 / Dvoukřídlové dveře

8 mm bezpečnostní sklo,  
chromované panty integrované, otvírání ven, magnetické těsnění, aluchromová prahová lišta

**Příklad objednacího kódu:** **PUR2 SM1 10 07**

**PUR2 SM1 10 07** = PUR dvoukřídlové dveře, výška 2000 mm, šířka zvláštní rozměr, chrom, čiré sklo

### Zvláštní rozměry

Šířka	Výška	Šířka vstupu	Typ	Šířka	Barva	Sklo					
			Kód	Rozměr	10=chrom	07=čiré 22=Durlux	30=Mastercarré 44=Cristal perly 49=satén 51=linie	53=zrcadlové 55=černé			
Do 1250	2000	Šířka -55 mm	<b>PUR2</b>	<b>SM1</b>	<b>10</b>	..	22 890 Kč	..	25 740 Kč	..	27 090 Kč
	Do 2000 <sup>1)</sup>		<b>PUR2</b>	<b>SM2</b>	<b>10</b>	..	24 940 Kč	..	27 790 Kč	..	29 140 Kč

Přestavná šířka dveří do niky: 0 až +10 mm.

<sup>1)</sup> **PURmax: Příplatek k ceně atypického provedení PUR2SM2 při výšce**

**2001 - 2100 mm +10 %**

**2101 - 2200 mm +20 %**

**2201 - 2300 mm +30 %**

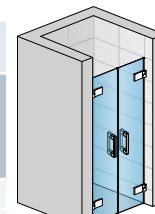

PUR2

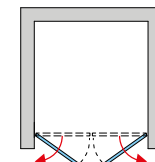



↑ PUE1G + PUE1D  
chrom, čiré sklo



Viz vysvětlivky k piktogramům na vnitřní zadní straně obálky.

## PUE1 / Rohový vstup jednodílný s křídlovými dveřmi

8 mm bezpečnostní sklo, chromované panty integrované, otvírání ven, magnetické těsnění, aluchromová prahová lišta

**Příklad objednáčích kódu:** **PUE1 G SM1 10 07**

**PUE1 G SM1 10 07** = PUR rohový vstup jednodílný, levý díl, výška 2000 mm, šířka zvláštní rozměr, chrom, čiré sklo

### Zvláštní rozměry - cena za stranu

Šířka	Výška	Šířka vstupu	Typ		Díl	Šířka	Barva	Sklo				
			Kód	G=levý D=pravý				Rozměr	10=chrom	07=čiré 22=Durlux	30=Mastercarré 44=Cristal perly 49=satén 51=linie	53=zrcadlové 55=černé
400-1000	2000	= celková šířka	PUE1	G	SM1	10	..	11 830 Kč	..	14 680 Kč	..	16 030 Kč
			PUE1	D	SM1	10	..	..	..	..	..	..
400-1000	Do 2000 <sup>1)</sup>	= celková šířka	PUE1	G	SM2	10	..	12 950 Kč	..	15 800 Kč	..	17 150 Kč
			PUE1	D	SM2	10	..	..	..	..	..	..

Do objednávky je nutno uvést, zda bude montáž na vaničku nebo na dlažbu (šířka na střed skla). Viz Tech. informace na konci této kapitoly.

<sup>1)</sup> PURmax: Příplatek k ceně atypického provedení PUE1D(G)SM2 při výšce

2001 - 2100 mm +10 %

2101 - 2200 mm +20 %

2201 - 2300 mm +30 %

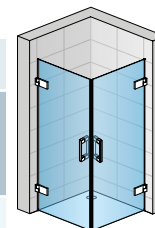

PUE1G + PUE1D

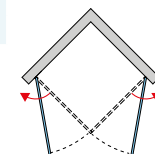



**↑ PUE2PG + PUE2PD**  
 chrom, čiré sklo



Viz vysvětlivky k piktogramům na vnitřní zadní straně obálky.

## PUE2P / Rohový vstup dvoudílný s křídlovými dveřmi s vyrovnávacími profily 8 mm bezpečnostní sklo, 2 rohové vzpěry, chromované vyrovnávací profily, chromované panty integrované, otvírání ven, magnetické těsnění, aluchromová prahová lišta

Příklad objednacího kódu: **PUE2P G 075 10 07**

**PUE2P G 075 10 07** = PUR rohový vstup dvoudílný s profily, levý díl, výška 2000 mm, šířka 750 mm, chrom, čiré sklo

### Standardní rozměry - výška 2000 mm - cena za stranu

Šířka celková	Šířka pevných dílů	Šířka vstupu	Typ	Díl	Šířka	Barva	Sklo					
							Kód	G=levý D=pravý	Rozměr	10=chrom	07=čiré 22=Durlux	30=Mastercarré 44=Cristal perly 49=satén 51=linie
750	270	630	PUE2P	G	075	10	..	13 900 Kč	..	16 750 Kč	..	18 100 Kč
			PUE2P	D	075	10	..		..			
800	270	700	PUE2P	G	080	10	..	14 020 Kč	..	16 870 Kč	..	18 220 Kč
			PUE2P	D	080	10	..		..			
900	270	842	PUE2P	G	090	10	..	14 340 Kč	..	17 180 Kč	..	18 540 Kč
			PUE2P	D	090	10	..		..			
1000	270	984	PUE2P	G	100	10	..	14 650 Kč	..	17 500 Kč	..	18 850 Kč
			PUE2P	D	100	10	..		..			
1200	470	984	PUE2P	G	120	10	..	15 090 Kč	..	17 940 Kč	..	19 290 Kč
			PUE2P	D	120	10	..		..			

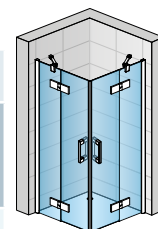

PUE2PG + PUE2PD

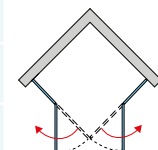

Do objednávky je nutno uvést, zda bude montáž na vaničku nebo na dlažbu (šířka na střed skla). Viz Tech. informace na konci této kapitoly. Skutečná šířka (na střed skla) je o 26 mm menší než šířka v objednací kódu. Viz Tech. informace na konci této kapitoly.

### Zvláštní rozměry - cena za stranu

Šířka celková	Šířka dveří	Výška	Typ	Díl	SM2	Barva	Cena za stranu	Cena za stranu	Cena za stranu	
750-1200	Do 1000	Do 2000	PUE2P	G	SM2	10	..	19 300 Kč	..	22 150 Kč
			PUE2P	D	SM2	10	..			

Do objednávky je nutno uvést, zda bude montáž na vaničku nebo na dlažbu (šířka na střed skla). Viz Tech. informace na konci této kapitoly. Do objednávky je nutné uvést i šířku pevné stěny (min. 200 mm) a dveří.

## Příplatky

Zkosení / Výřez	Vychází se z ceny za zvláštní rozměry	Cena za ks	1 800 Kč
-----------------	---------------------------------------	------------	----------



↑ PUE2G + PUE2D  
chrom, čiré sklo



Viz vysvětlivky k piktogramům na vnitřní zadní straně obálky.

## PUE2 / Rohový vstup dvoudílný s křídlovými dveřmi s L-kováním 8 mm bezpečnostní sklo, 2 rohové vzpěry, chromované panty integrované, otvírání ven, magnetické těsnění, aluchromová prahová lišta

Příklad objednacího kódu: **PUE2 G SM1 10 07**  
**PUE2 G SM1 10 07** = PUR rohový vstup dvoudílný s L-kováním, levý díl, výška 2000 mm, šířka zvláštní rozměr, chrom, čiré sklo

### Zvláštní rozměry - cena za stranu

Šířka celková	Šířka dveří	Výška	Typ	Panty	Šířka	Barva	Sklo					
			Kód	G=vlevo D=vpravo	Rozměr	10=chrom	07=čiré 22=Durlux	30=Mastercarré 44=Cristal perly 49=satén 51=linie	53=zrcadlové 55=černé			
750-1200	Do 1000	2000	PUE2	G	SM1	10	..	18 230 Kč	..	21 080 Kč	..	22 430 Kč
			PUE2	D	SM1	10	..		..			
750-1200	Do 1000	Do 2000 <sup>1)</sup>	PUE2	G	SM2	10	..	19 300 Kč	..	22 150 Kč	..	23 500 Kč
			PUE2	D	SM2	10	..		..			

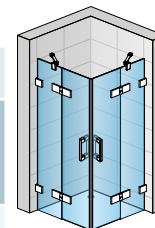

PUE2G + PUE2D

Do objednávky je nutno uvést, zda bude montáž na vaničku nebo na dlažbu (šířka na střed skla). Viz Tech. informace na konci této kapitoly.

Skutečná šířka (na střed skla) je o 26 mm menší než šířka v objednací kódu. Viz Tech. informace na konci této kapitoly.

Do objednávky je nutno uvést i šířku pevné stěny (min. 200 mm) a dveří.

<sup>1)</sup> PURmax: Příplatek k ceně atypického provedení PUE2D(G)SM2 při výšce

2001 - 2100 mm +10 %

2101 - 2200 mm +20 %

2201 - 2300 mm +30 %

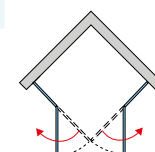

## Příplatky

Zkosení / Výřez	Vychází se z ceny za zvláštní rozměry	Cena za ks	1 800 Kč
-----------------	---------------------------------------	------------	----------



↑ **PU4P**  
chrom, čiré sklo



Viz vysvětlivky k piktogramům na vnitřní zadní straně obálky.



## PU4P / Čtvrtekruh s dvoukřídlými dveřmi s vyrovnávacími profily

Pevné díly 8 mm, dveře 6 mm bezpečnostní sklo, 2 rohové vzpěry 300 mm, chromované panty integrované, otvírání ven, magnetické těsnění, chromované vyrovnávací profily, aluchromová prahová lišta

**Příklad objednáčích kódu:** **PU4P 50 080 10 07**

**PU4P 50 080 10 07** = PUR čtvrtekruh s dvoukřídlými dveřmi s profily, rádius 500 mm, výška 2000 mm, šířka 800 mm, chrom, čiré sklo

### Standardní rozměry - výška 2000 mm

Šířka A	Šířka pevných dílů Rozměr B	Šířka vstupu	Typ	Rádius	Šířka	Barva	Sklo			
			Kód	50=500 mm 55=550 mm	Rozměr	10=chrom	07=čiré	44=Cristal perly		
800	210	777	PU4P	50	080	10	..	29 710 Kč	..	35 400 Kč
	160	847	PU4P	55	080	10	..		..	
900	310	777	PU4P	50	090	10	..	30 350 Kč	..	36 040 Kč
	260	847	PU4P	55	090	10	..		..	
1000	410	777	PU4P	50	100	10	..	31 130 Kč	..	36 820 Kč
	360	847	PU4P	55	100	10	..		..	

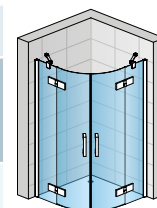

PU4P

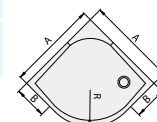

Skutečná šířka (na střed skla) je o 30 mm menší než šířka v objednáčím kódu. Viz Tech. informace na konci této kapitoly.

### Zvláštní rozměry

Šířka A	Výška	Typ	Rádius	Šířka	Barva	Cena za ks	Cena za ks
750-1200	2000	PU4P	50	SM1	10	..	40 710 Kč
		PU4P	55	SM1	10	..	

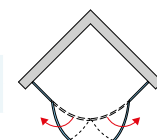

Do objednávky je nutno uvést, zda bude montáž na vaničku nebo na dlažbu (šířka na střed skla). Viz Tech. informace na konci této kapitoly.

Šířku křídel dveří nelze měnit, mění se pouze šířka pevných dílů.

U nerovnostranného provedení je nutno uvést šířku pravé a levé strany.

## Příplatky

Zkosení / Výřez	Vychází se z ceny za zvláštní rozměry	Cena za ks	1 800 Kč
-----------------	---------------------------------------	------------	----------



↑ **PU4**  
chrom, čiré sklo



Viz vysvětlivky k piktogramům na vnitřní zadní straně obálky.

## PU4 / Čtvrtekruh s dvoukřídlymi dveřmi s L-kováním

Pevné díly 8 mm, dveře 6 mm bezpečnostní sklo, 2 rohové vzpěry 300 mm, chromované panty integrované, otvírání ven, magnetické těsnění, aluchromová prahová lišta

**Příklad objednacího kódu:** **PU4 50 SM1 10 07**

**PU4 50 SM1 10 07** = PUR čtvrtekruh s dvoukřídlymi dveřmi s L-kováním, rádius 500 mm, výška 2000 mm, šířka zvláštní rozměr, chrom, čiré sklo

### Zvláštní rozměry

Šířka A	Výška	Typ	Rádius	Šířka	Barva	Sklo			
		Kód	50=500 mm 55=550 mm	Rozměr	10=chrom	07=čiré	44=Crystal perly		
750-1200	2000	PU4	50	SM1	10	..	35 020 Kč	..	40 710 Kč
		PU4	55	SM1	10	..	..	..	..

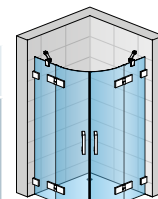

PU4

Do objednávky je nutno uvést, zda bude montáž na vaničku nebo na dlažbu (šířka na střed skla). Viz Tech. informace na konci této kapitoly.

Šířku křídel dveří nelze měnit, mění se pouze šířka pevných dílů.

U nerovnostranného provedení je nutno uvést šířku pravé a levé strany.

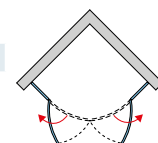
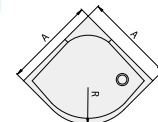

### Příplatky

Zkosení / Výřez (u pevné stěny)	Vychází se z ceny za zvláštní rozměry	Cena za ks	1 800 Kč
---------------------------------	---------------------------------------	------------	----------



↑ P3PG  
chrom, čiré sklo

SAFETY  
GLASS  
8 mm/  
6 mm



Standard  
2000 mm

Maximum  
1200 mm

AQUA  
PERLE



500  
550mm



Viz vysvětlivky k piktogramům na vnitřní zadní straně obálky.

## P3P / Čtvrtekruh s jednokřídlými dveřmi s vyrovnávacími profily

Pevné díly 8 mm, dveře 6 mm bezpečnostní sklo, 2 rohové vzpěry 300 mm, chromované panty integrované, otvírání ven, magnetické těsnění, chromované vyrovnávací profily, aluchromová prahová lišta

Příklad objednávacího kódu: **P3P G 50 080 10 07**

**P3P G 50 080 10 07** = PUR čtvrtekruh s jednokřídlými dveřmi s profily, panty vlevo, rádius 500 mm, výška 2000 mm, šířka 800 mm, chrom, čiré sklo

### Standardní rozměry - výška 2000 mm

Šířka A	Šířka vstupu	Šířka pevných dílů B Levý / Pravý	Typ	Panty	Rádius	Šířka	Barva	Sklo
			Kód	G=vlevo D=vpravo	50=500 mm 55=550 mm	Rozměr	10=chrom	07=čiré
800	770	215 / 280	P3P	G	50	080	10	29 690 Kč
		280 / 215	P3P	D	50	080	10	
	840	165 / 230	P3P	G	55	080	10	
		230 / 165	P3P	D	55	080	10	
900	770	315 / 380	P3P	G	50	090	10	30 560 Kč
		380 / 315	P3P	D	50	090	10	
	840	265 / 330	P3P	G	55	090	10	
		330 / 265	P3P	D	55	090	10	
1000	770	415 / 480	P3P	G	50	100	10	31 500 Kč
		480 / 415	P3P	D	50	100	10	
	840	365 / 430	P3P	G	55	100	10	
		430 / 365	P3P	D	55	100	10	

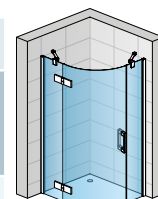

P3PG

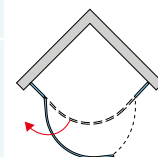
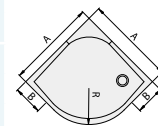

Skutečná šířka (na střed skla) je o 30 mm menší než šířka v objednávacím kódu. Viz Tech. informace na konci této kapitoly.

### Zvláštní rozměry

Šířka A	Výška	Typ	Panty	Rádius	Šířka	Barva	Sklo
750-1200	2000	P3P	G	50	SM1	10	35 460 Kč
		P3P	D	50	SM1	10	
		P3P	G	55	SM1	10	
		P3P	D	55	SM1	10	

Do objednávky je nutno uvést, zda bude montáž na vaničku nebo na dlažbu (šířka na střed skla). Viz Tech. informace na konci této kapitoly.

Šířku křídla dveří nelze měnit, mění se pouze šířka pevných dílů.

U nerovnostranného provedení je nutno uvést šířku pravé a levé strany.

## Příplatky

Zkosení / Výřez (u pevné stěny)	Vychází se z ceny za zvláštní rozměry	Cena za ks	1 800 Kč
---------------------------------	---------------------------------------	------------	----------



↑ P3G  
chrom, čiré sklo

SAFETY  
GLASS  
8 mm/  
6 mm



Standard  
2000 mm

Maximum  
1200 mm

AQUA  
PERLE



500  
550mm



Viz vysvětlivky k piktogramům na vnitřní zadní straně obálky.

## P3 / Čtvrtekruh s jednokřídlými dveřmi s L-kováním

Pevné díly 8 mm, dveře 6 mm bezpečnostní sklo, 2 rohové vzpěry 300 mm, chromované panty integrované, otvírání ven, magnetické těsnění, aluchromová prahová lišta

PUR

Příklad objednacího kódu: 

P3	G	50	SM1	10	07
----	---	----	-----	----	----

**P3 G 50 SM1 10 07** = PUR čtvrtekruh s jednokřídlými dveřmi s L-kováním, panty vlevo, rádius 500 mm, výška 2000 mm, šířka zvláštní rozměr, chrom, čiré sklo

### Zvláštní rozměry

Šířka A	Výška	Typ	Panty	Rádius	Šířka	Barva	Sklo
		Kód	G=vlevo D=vpravo	50=500 mm 55=550 mm	Rozměr	10=chrom	07=čiré
750-1200	2000	P3	G	50	SM1	10	07
		P3	D	50	SM1	10	07
		P3	G	55	SM1	10	07
		P3	D	55	SM1	10	07
							35 460 Kč

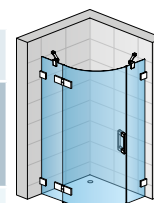

P3G

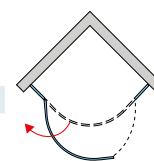
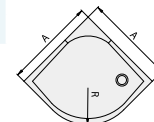

Do objednávky je nutno uvést, zda bude montáž na vaničku nebo na dlažbu (šířka na střed skla). Viz Tech. informace na konci této kapitoly.

Šířku křídla dveří nelze měnit, mění se pouze šířka pevných dílů.

U nerovnostranného provedení je nutno uvést šířku pravé a levé strany.

### Příplatky

Zkosení / Výřez (u pevné stěny)	Vychází se z ceny za zvláštní rozměry	Cena za ks	1 800 Kč
---------------------------------	---------------------------------------	------------	----------



**↑ PUR51G + 2x PUT51P**  
 chrom, čiré sklo



Viz vysvětlivky k piktogramům na vnitřní zadní straně obálky.



## PUR51 / Jednokřídlé dveře pro pětiúhelník 8 mm bezpečnostní sklo,

chromované panty integrované, otvírání ven, magnetické těsnění, aluchromová prahová lišta

Příklad objednacího kódu: **PUR51 G SM1 10 07**

**PUR51 G SM1 10 07** = PUR jednokřídlé dveře pro pětiúhelník, panty vlevo, výška 2000 mm, šířka zvláštní rozměr, chrom, čiré sklo

### Zvláštní rozměry

Šířka dveří Rozměr C	Výška	Šířka vstupu	Typ	Panty	Šířka	Barva	Sklo					
			Kód	G=vlevo D=vpravo	Rozměr	10=chrom	07=čiré 22=Durlux	30=Mastercarré 44=Cristal perly 49=satén 51=linie	53=zrcadlové 55=černé			
450-1000	2000	Šířka C-40 mm	PUR51	G	SM1	10	..	13 390 Kč	..	16 240 Kč	..	16 960 Kč
			PUR51	D	SM1	10	..	..	..	..	..	..
	Do 2000	Šířka C-40 mm	PUR51	G	SM2	10	..	13 910 Kč	..	16 750 Kč	..	17 480 Kč
			PUR51	D	SM2	10	..	..	..	..	..	..

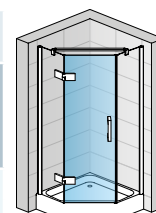

PUR51G

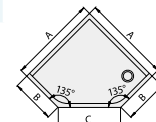

## PUT51P / Boční stěna pro pětiúhelník s vyrovnávacím profilem\* 8 mm bezpečnostní sklo,

stabilizační vzpěra, chromovaný vyrovnávací profil

\* Pro kompletní pětiúhelník je třeba objednat 2 boční stěny.

Příklad objednacího kódu: **PUT51P SM1 10 07**

**PUT51P SM1 10 07** = PUR boční stěna pro pětiúhelník s vyrovnávacím profilem, výška 2000 mm, šířka zvláštní rozměr, chrom, čiré sklo

### Zvláštní rozměry - cena za stranu

Šířka B	Výška	Typ	Šířka	Barva	Sklo					
		Kód	Rozměr	10=chrom	07=čiré 22=Durlux	30=Mastercarré 44=Cristal perly 49=satén 51=linie	53=zrcadlové 55=černé			
300-1000	2000	PUT51P	SM1	10	..	9 730 Kč	..	11 150 Kč	..	11 520 Kč
	Do 2000	PUT51P	SM2	10	..	10 110 Kč	..	11 530 Kč	..	11 900 Kč

Do objednávky je nutno uvést, zda bude montáž na vaničku nebo na dlažbu (šířka na střed skla). Viz Tech. informace na konci této kapitoly.

Do objednávky je nutno uvést šířku boční stěny (rozměr B) a šířku A.

U nerovnostranného provedení je nutno specifikovat šířku pravé a levé strany.

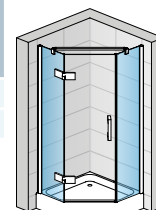
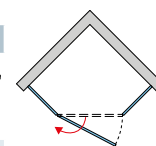

2x PUT51P

## Příplatky

Zkosení / Výřez (u pevné stěny)	Vychází se z ceny za zvláštní rozměry	Cena za ks	1 800 Kč
---------------------------------	---------------------------------------	------------	----------

## Instalační rozměry vaničky

	Šířka		
	Rozměr A	Rozměr B	Rozměr C
Standardní rozměry	800	350	636
		300	707
	900	450	636
		400	707
1000	550	636	
	500	707	

Technické informace viz strana 92-95.

Rozměry v mm. Ceny v Kč bez DPH. Zvláštní provedení nelze vrátit.



↑ **PUR51G + 2x PUT51**  
chrom, čiré sklo



Viz vysvětlivky k piktogramům na vnitřní zadní straně obálky.

## PUR51 / Jednokřídlé dveře pro pětiúhelník 8 mm bezpečnostní sklo

chromované panty integrované, otvírání ven, magnetické těsnění, aluchromová prahová lišta

Příklad objednacího kódu: **PUR51 G SM1 10 07**

**PUR51 G SM1 10 07** = PUR jednokřídlé dveře pro pětiúhelník, panty vlevo, výška 2000 mm, šířka zvláštní rozměr, chrom, čiré sklo

### Zvláštní rozměry

Šířka dveří Rozměr C	Výška	Šířka vstupu	Typ	Panty	Šířka	Barva	Sklo					
			Kód	G=vlevo D=vpravo	Rozměr	10=chrom	07=čiré 22=Durlux	30=Mastercarré 44=Cristal perly 49=satén 51=linie	53=zrcadlové 55=černé			
450-1000	2000	Šířka C -40 mm	PUR51	G	SM1	10	..	13 390 Kč	..	16 240 Kč	..	16 960 Kč
			PUR51	D	SM1	10	..	..	..	..	..	
	Do 2000 <sup>1)</sup>	Šířka C -40 mm	PUR51	G	SM2	10	..	13 910 Kč	..	16 750 Kč	..	17 480 Kč
			PUR51	D	SM2	10	..	..	..	..	..	

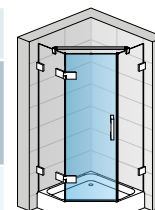

PUR51G

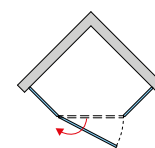
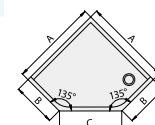

<sup>1)</sup> PURmax: Příplatek k ceně atypického provedení PUR51D(G)SM2 při výšce

2001 - 2100 mm +10 %  
2101 - 2200 mm +20 %  
2201 - 2300 mm +30 %

## PUT51 / Boční stěna pro pětiúhelník s L-kováním\* 8 mm bezpečnostní sklo,

stabilizační vzpěra, chromované L-kování

\* Pro kompletní pětiúhelník je třeba objednat 2 boční stěny.

Příklad objednacího kódu: **PUT51 SM1 10 07**

**PUT51 SM1 10 07** = PUR boční stěna pro pětiúhelník s L-kováním, výška 2000 mm, šířka zvláštní rozměr, chrom, čiré sklo

### Zvláštní rozměry - cena za stranu

Šířka B	Výška	Typ	Šířka	Barva	Sklo					
		Kód	Rozměr	10=chrom	07=čiré 22=Durlux	30=Mastercarré 44=Cristal perly 49=satén 51=linie	53=zrcadlové 55=černé			
300-1000	2000	PUT51	SM1	10	..	9 730 Kč	..	11 150 Kč	..	11 520 Kč
	Do 2000 <sup>1)</sup>	PUT51	SM2	10	..	10 110 Kč	..	11 530 Kč	..	11 900 Kč

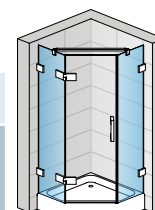

2x PUT51

Do objednávky je nutno uvést, zda bude montáž na vaničku nebo na dlažbu (šířka na střed skla). Viz Tech. informace na konci této kapitoly.

Do objednávky je nutno uvést šířku boční stěny (rozměr B) a šířku A.

U nerovnostranného provedení je nutno specifikovat šířku pravé a levé strany.

<sup>1)</sup> PURmax: Příplatek k ceně atypického provedení PUT51SM2 při výšce

2001 - 2100 mm +10 %  
2101 - 2200 mm +20 %  
2201 - 2300 mm +30 %

## Příplatky

Zkosení / Výřez (u pevné stěny)	Vychází se z ceny za zvláštní rozměry	Cena za ks	1 800 Kč
---------------------------------	---------------------------------------	------------	----------

## Instalační rozměry vaničky

	Šířka		
	Rozměr A	Rozměr B	Rozměr C
Standardní rozměry	800	350	636
		300	707
	900	450	636
		400	707
	1000	550	636
		500	707

Technické informace viz strana 92-95.

Rozměry v mm. Ceny v Kč bez DPH. Zvláštní provedení nelze vrátit.



**↑ PUR52 + 2x PUT52P**  
 chrom, čiré sklo



Viz vysvětlivky k piktogramům na vnitřní zadní straně obálky.

## PUR52 / Dvoukřídle dveře pro pětiúhelník 8 mm bezpečnostní sklo,

chromované panty integrované, otvírání ven, magnetické těsnění, aluchromová prahová lišta

**Příklad objednacího kódu:** **PUR52 SM1 10 07**

**PUR52 SM1 10 07** = PUR dvoukřídle dveře pro pětiúhelník, výška 2000 mm, šířka zvláštní rozměr, chrom, čiré sklo

### Zvláštní rozměry

Šířka dveří Rozměr C	Výška	Šířka vstupu	Typ	Šířka	Barva	Sklo					
			Kód	Rozměr	10=chrom	07=čiré 22=Durlux	30=Mastercarré 44=Cristal perly 49=satén 51=linie	53=zrcadlové 55=černé			
450-1000	2000 Do 2000	Šířka C -50 mm	<b>PUR52</b>	<b>SM1</b>	<b>10</b>	..	15 930 Kč	..	18 780 Kč	..	19 500 Kč
			<b>PUR52</b>	<b>SM2</b>	<b>10</b>	..	16 090 Kč	..	18 940 Kč	..	19 660 Kč

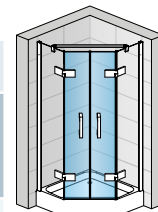

PUR52

## PUT52P / Boční stěna pro pětiúhelník s vyrovnávacím profilem\* 8 mm bezpečnostní sklo,

stabilizační vzpěra, chromovaný vyrovnávací profil

\* Pro kompletní pětiúhelník je třeba objednat 2 boční stěny.

**Příklad objednacího kódu:** **PUT2 SM1 10 07**

**PUT52P SM1 10 07** = PUR boční stěna pro pětiúhelník s vyrovnávacím profilem, výška 2000 mm, šířka zvláštní rozměr, chrom, čiré sklo

### Zvláštní rozměry - cena za stranu

Šířka B	Výška	Typ	Šířka	Barva	Sklo					
		Kód	Rozměr	10=chrom	07=čiré 22=Durlux	30=Mastercarré 44=Cristal perly 49=satén 51=linie	53=zrcadlové 55=černé			
300-1000	2000	<b>PUT52P</b>	<b>SM1</b>	<b>10</b>	..	9 730 Kč	..	11 150 Kč	..	11 520 Kč
	Do 2000	<b>PUT52P</b>	<b>SM2</b>	<b>10</b>	..	10 110 Kč	..	11 530 Kč	..	11 900 Kč

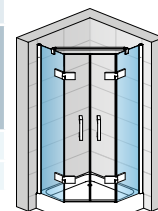
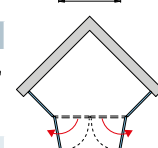
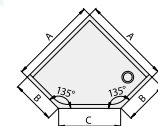

2x PUT52P

Do objednávky je nutno uvést, zda bude montáž na vaničku nebo na dlažbu (šířka na střed skla). Viz Tech. informace na konci této kapitoly.

Do objednávky je nutno uvést šířku boční stěny (rozměr B) a šířku A.

U nerovnostranného provedení je nutno specifikovat šířku pravé a levé strany.

## Příplatky

Zkosení / Výřez (u pevné stěny)	Vychází se z ceny za zvláštní rozměry	Cena za ks	1 800 Kč
---------------------------------	---------------------------------------	------------	----------

## Instalační rozměry vaničky

	Šířka		
	Rozměr A	Rozměr B	Rozměr C
Standardní rozměry	800	350	636
		300	707
	900	450	636
		400	707
	1000	550	636
		500	707

**Technické informace viz strana 92-95.**

Rozměry v mm. Ceny v Kč bez DPH. Zvláštní provedení nelze vrátit.



↑ PUR52 + 2x PUT52  
chrom, čiré sklo



Viz vysvětlivky k piktogramům na vnitřní zadní straně obálky.

## PUR52 / Dvoukřídle dveře pro pětiúhelník 8 mm bezpečnostní sklo,

chromované panty integrované, otvírání ven, magnetické těsnění, aluchromová prahová lišta

Příklad objednávacího kódu: **PUR52 SM1 10 07**

**PUR52 SM1 10 07** = PUR dvoukřídle dveře pro pětiúhelník, výška 2000 mm, šířka zvláštní rozměr, chrom, čiré sklo

### Zvláštní rozměry

Šířka dveří Rozměr C	Výška	Šířka vstupu	Typ	Šířka	Barva	Sklo					
			Kód	Rozměr	10=chrom	07=čiré 22=Durlux	30=Mastercarré 44=Cristal perlý 49=satén 51=linie	53=zrcadlové 55=černé			
450-1000	2000 Do 2000 <sup>1)</sup>	Šířka C -50 mm	<b>PUR52</b>	<b>SM1</b>	<b>10</b>	..	15 930 Kč	..	18 780 Kč	..	19 500 Kč
			<b>PUR52</b>	<b>SM2</b>	<b>10</b>	..	16 090 Kč	..	18 940 Kč	..	19 660 Kč

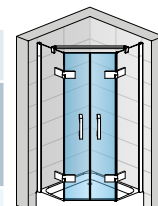

PUR52

<sup>1)</sup> PURmax: Příplatek k ceně atypického provedení PUR52SM2 při výšce

2001 - 2100 mm +10 %  
2101 - 2200 mm +20 %  
2201 - 2300 mm +30 %

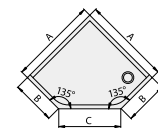

## PUT52 / Boční stěna pro pětiúhelník s L-kováním\* 8 mm bezpečnostní sklo,

stabilizační vzpěra, chromované L-kování

\* Pro kompletní pětiúhelník je třeba objednat 2 boční stěny.

Příklad objednávacího kódu: **PUT52 SM1 10 07**

**PUT52 SM1 10 07** = PUR boční stěna pro pětiúhelník s L-kováním, výška 2000 mm, šířka zvláštní rozměr, chrom, čiré sklo

### Zvláštní rozměry - cena za stranu

Šířka B	Výška	Typ	Šířka	Barva	Sklo					
		Kód	Rozměr	10=chrom	07=čiré 22=Durlux	30=Mastercarré 44=Cristal perlý 49=satén 51=linie	53=zrcadlové 55=černé			
300-1000	2000 Do 2000 <sup>1)</sup>	<b>PUT52</b>	<b>SM1</b>	<b>10</b>	..	9 730 Kč	..	11 150 Kč	..	11 520 Kč
		<b>PUT52</b>	<b>SM2</b>	<b>10</b>	..	10 110 Kč	..	11 530 Kč	..	11 900 Kč

Do objednávky je nutno uvést, zda bude montáž na vaničku nebo na dlažbu (šířka na střed skla). Viz Tech. informace na konci této kapitoly.

Do objednávky je nutno uvést šířku boční stěny (rozměr B) a šířku A.

U nerovnostranného provedení je nutno specifikovat šířku pravé a levé strany.

<sup>1)</sup> PURmax: Příplatek k ceně atypického provedení PUT52SM2 při výšce

2001 - 2100 mm +10 %  
2101 - 2200 mm +20 %  
2201 - 2300 mm +30 %

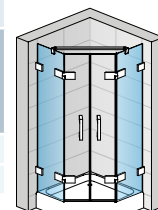

2x PUT52

## Příplatky

Zkosení / Výřez (u pevné stěny)	Vychází se z ceny za zvláštní rozměry	Cena za ks	1 800 Kč
---------------------------------	---------------------------------------	------------	----------

## Instalační rozměry vaničky

	Šířka		
	Rozměr A	Rozměr B	Rozměr C
Standardní rozměry	800	350	636
		300	707
	900	450	636
		400	707
	1000	550	636
		500	707

Technické informace viz strana 92-95.

Rozměry v mm. Ceny v Kč bez DPH. Zvláštní provedení nelze vrátit.

## Technické parametry a design

### + Kvalitní panty

#### Zdvihový mechanismus u pantů

- Zdvihový mechanismus usnadňuje otvírání dveří
- Zdvihový mechanismus snižuje opotřebení těsnění na dveřích

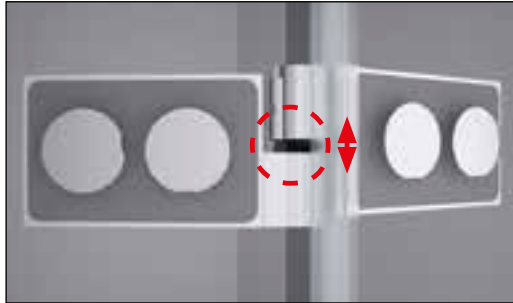

#### Přestavitelnost u pantů

- Dovoluje vyrovnat až 5 mm sklon zdi



#### Pojistný šroub u čepu

- Pro optimální bezpečnost (1)



#### Zapuštění pantů na vnitřní straně skla

- Hladká plocha zakrytých zapuštěných pantů usnadňuje čištění (2 a 3)





## Technické parametry a design

### + Zjednodušená a rychlá montáž



#### Díl pantu s čepem předmontovaný na profil

- Uspodňuje montáž a slouží i jako šablona pro vrtání
- Zajišťuje umístění na zdi
- Zajišťuje odstup skla od podlahy
- Odstraňuje nutnost manipulace při montáži
- Montáž zvládne 1 osoba



#### Předmontované panty na sklo přímo z výroby

- Časově úsporná montáž
- Vyrovnání pantů je zajištěno

### + Možnost přestavitelnosti

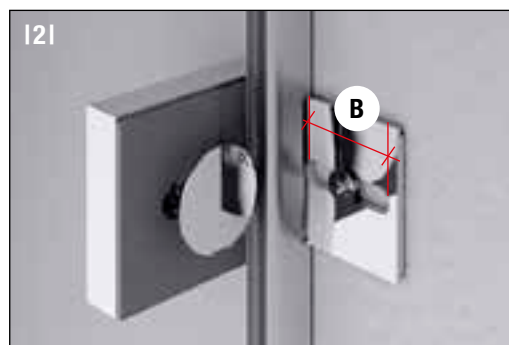
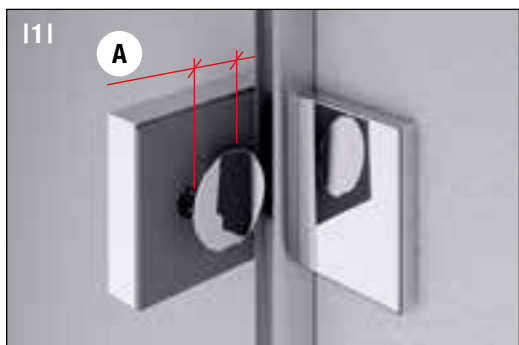

#### L-kování umožňující snadnou montáž

- Umožňuje vyrovnání nerovné zdi (1); přestavná šířka **A** = 10 mm max.
- Umožňuje vyrovnání pevných stěn a nepřesností při vrtání (2); Přestavná šířka **B** = 18 mm max.
- Těsnicí U-profil umožňuje zakrytí spáry mezi sklem a zdí a zajišťuje čisté silikonování (3); Přestavná šířka **C** = od 4 mm  
Přestavná šířka **D** = do 10 mm max.

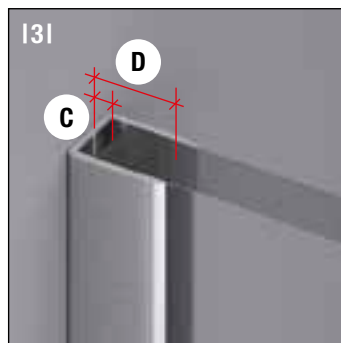

#### Vyrovnávací profil P (4)

- Umožňuje 20 mm přestavitelnost pevných stěn
- Umožňuje jednoduché seřízení zvenku

#### L-profil s magnetickým těsněním (5)

- Umožňuje přestavitelnost +5 mm

## Technické parametry a design

### + Design a funkčnost

#### Kvalitní panty

- Masivní panty z pochromované mosazi s výrazným hranatým designem dodávají řadě PUR nezaměnitelný design
- Otvírání ven



#### Uchycení na zeď

- Pevné stěny jsou uchyceny na zeď pomocí designového L-kování s těsnícím U-profilem



### + Ergonomické designové madlo

#### Madlo

- Kvalitní madlo z pochromované mosazi zdůrazňuje čisté linie zástěny a zároveň se hodí k designu pantů



### + Užitečné doplňky

#### Držák ručníku a skleněná polička

- Kvalitní držák ručníku (1) na vnější straně a praktická skleněná polička na vnitřní straně (2), které lze objednat jednotlivě nebo najednou jako účelný doplněk



## Technické parametry a design

### + Optimální stabilita



#### Upevnění

- Stabilizační vzpěra nebo rohová vzpěra z pochromované mosazi pro optimální stabilitu pevných stěn



#### Přemontovaný dolní vodorovný profil u typů PDT4, SOL, DUOP a TRIO

- Zajišťuje bezpečnou montáž
- Zabraňuje rozbití skla při montáži
- Umožňuje čisté silikonování

### + Co nejlepší těsnost



#### Těsnost

- Pro optimální těsnost se standardně dodává prahová lišta. Volitelně lze instalovat i bez prahové lišty. V tomto případě se použije jiné těsnění, které je součástí balení.

## Technické informace

### Pokyny k instalaci

#### Dveře s boční stěnou, rohový vstup - montáž na vaničku

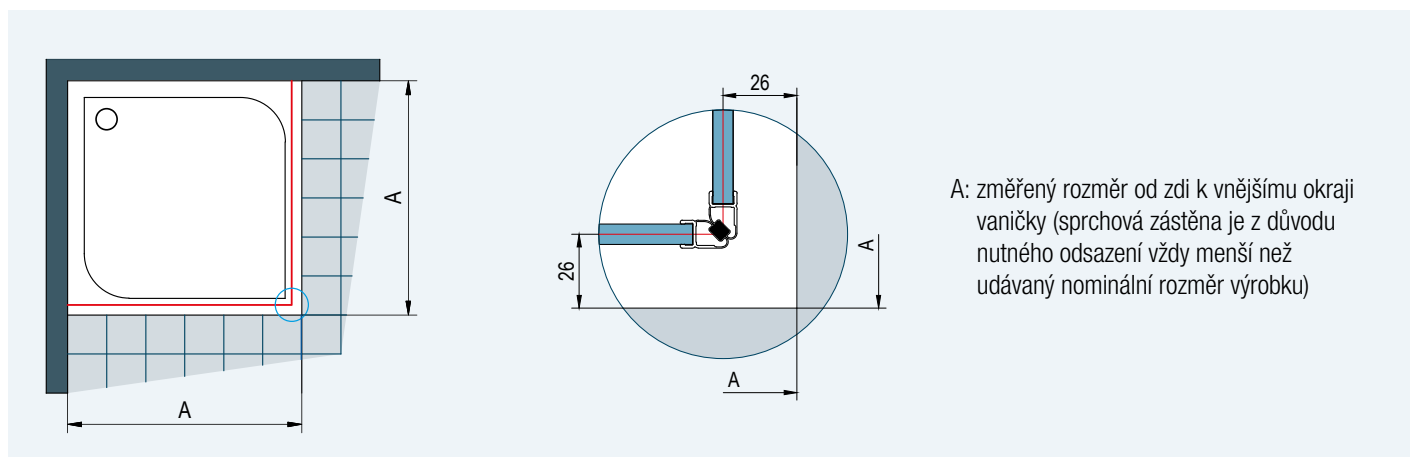

Obr. 1: Při montáži na vaničku je odsazení 26 mm stejné pro standardní i zvláštní rozměry.

#### Dveře s boční stěnou, rohový vstup - montáž na dlažbu

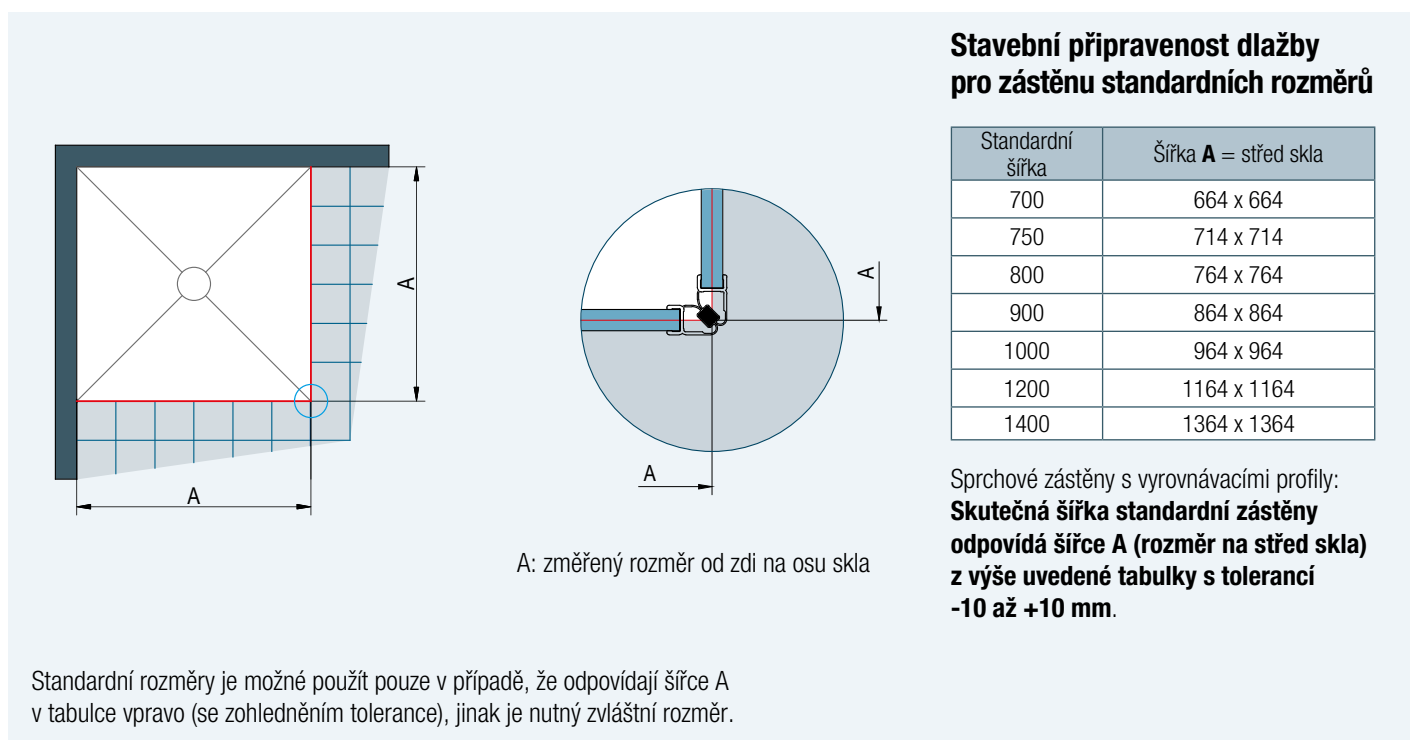

A: změřený rozměr od zdi na osu skla

**Stavební připravenost dlažby pro zástěnu standardních rozměrů**

Standardní šířka	Šířka A = střed skla
700	664 x 664
750	714 x 714
800	764 x 764
900	864 x 864
1000	964 x 964
1200	1164 x 1164
1400	1364 x 1364

Sprchové zástěny s vyrovnávacími profily:  
**Skutečná šířka standardní zástěny odpovídá šířce A (rozměr na střed skla) z výše uvedené tabulky s tolerancí -10 až +10 mm.**

Standardní rozměry je možné použít pouze v případě, že odpovídají šířce A v tabulce vpravo (se zohledněním tolerance), jinak je nutný zvláštní rozměr.

Obr. 2: U montáže na dlažbu se při výrobě nezohledňuje žádné odsazení.

# Technické informace

## Čtvrtekruh - montáž na vaničku

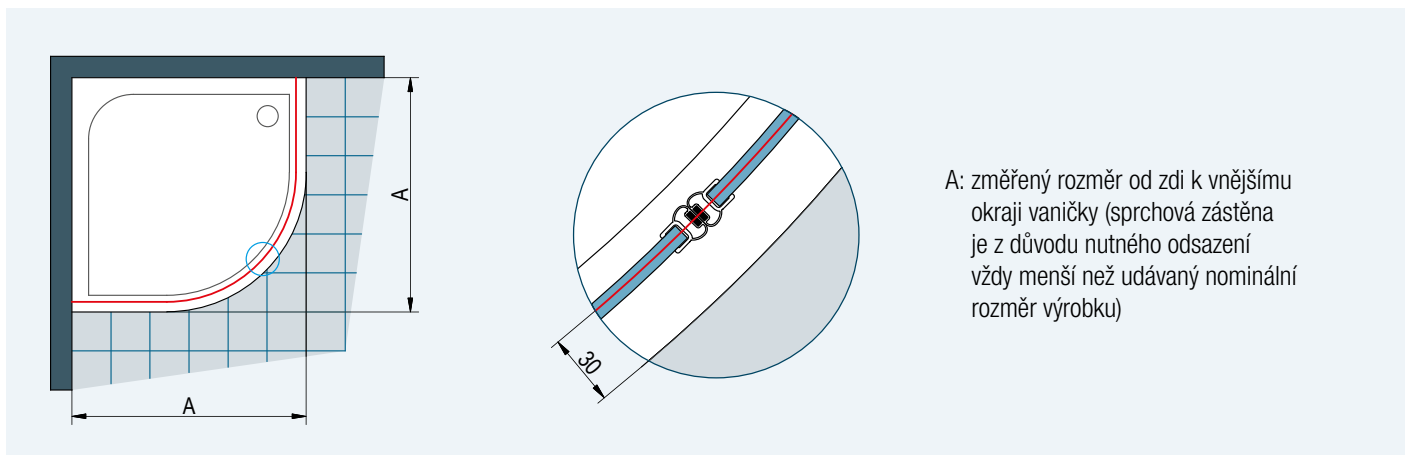

Obr. 3: Při montáži na vaničku je odsazení 30 mm stejné pro standardní i zvláštní rozměry.

## Čtvrtekruh - montáž na dlažbu

**Stavební připravenost dlažby pro zástěnu standardních rozměrů**

*Čtvrtekruh s rádiusem 500*

Standardní šířka	Šířka A = střed skla	Šířka B pro rádius 500
800	770 x 770	300
900	870 x 870	400
1000	970 x 970	500

**R470:** Rádus na střed skla čtvrtkruhu s nominálním rádiusem 500

*Čtvrtekruh s rádiusem 550*

Standardní šířka	Šířka A = střed skla	Šířka B pro rádius 550
800	770 x 770	250
900	870 x 870	350
1000	970 x 970	450

**R520:** Rádus na střed skla čtvrtkruhu s nominálním rádiusem 550

Čtvrtekruhy s vyrovnávacími profily:  
**Skutečná šířka standardní zástěny odpovídá šířce A (rozměr na střed skla) z výše uvedených tabulek s tolerancí -15 až +5 mm.**

Standardní rozměry je možné použít pouze v případě, že odpovídají šířce A v tabulkách vpravo (se zohledněním tolerance), jinak je nutný zvláštní rozměr.

Obr. 4: U montáže na dlažbu se při výrobě nezohledňuje žádné odsazení. U dlažby je nutné zohlednit rádus R470 nebo R520 (viz tabulky vpravo).

## Technické informace

### Možnosti přestavitelnosti u bočních stěn s L-kováním

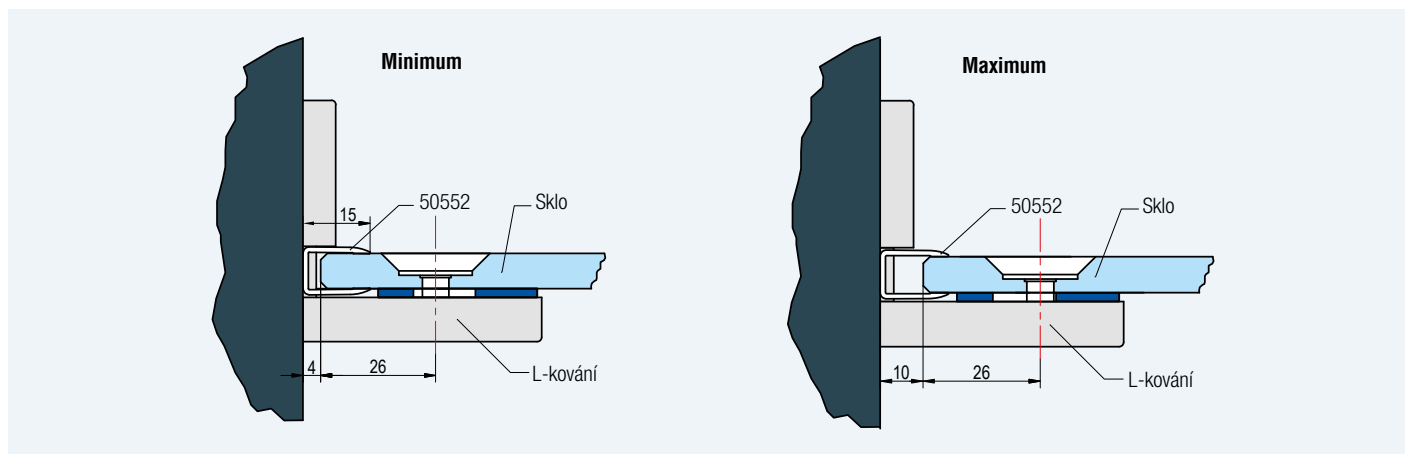

**Obr. 5:** L-kování s těsnicím U-profilem 50552 umožňuje vyrovnání nerovností zdi do 6 mm. Těsnicí U-profil 50552 umožňuje zakrýt mezeru mezi zdí a sklem.

### Montáž dveří se zkrácenou boční stěnou v 90°

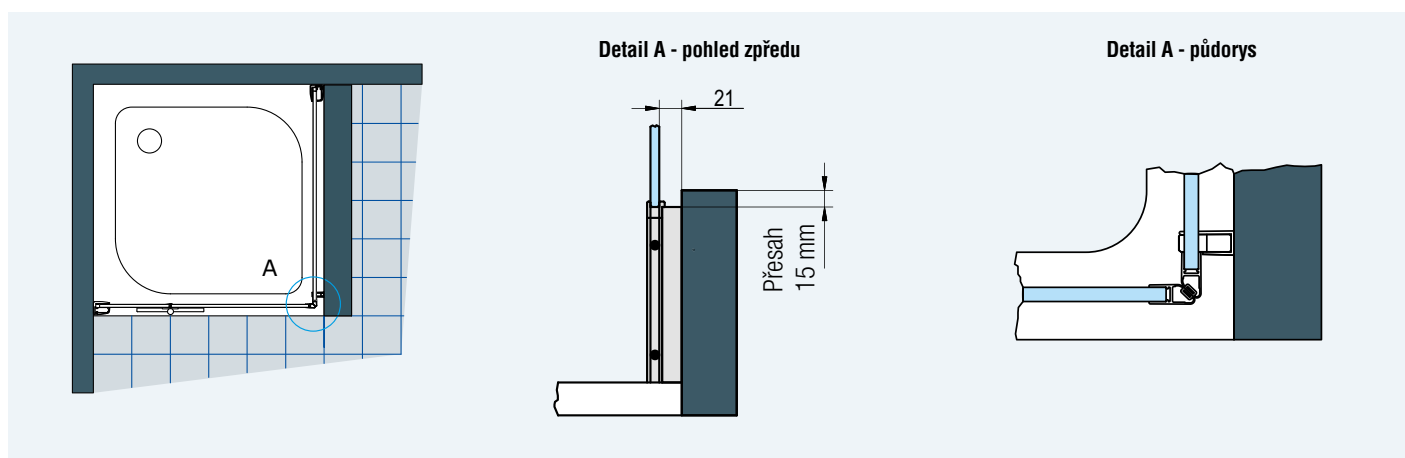

**Montážní zvláštnost:**

Zkrácená boční stěna v 90° se montuje z boku vany. Výhodou je snadné čištění.

## Technické informace k profilům

### 50452 Vyrovnávací profil pro 8 mm skla

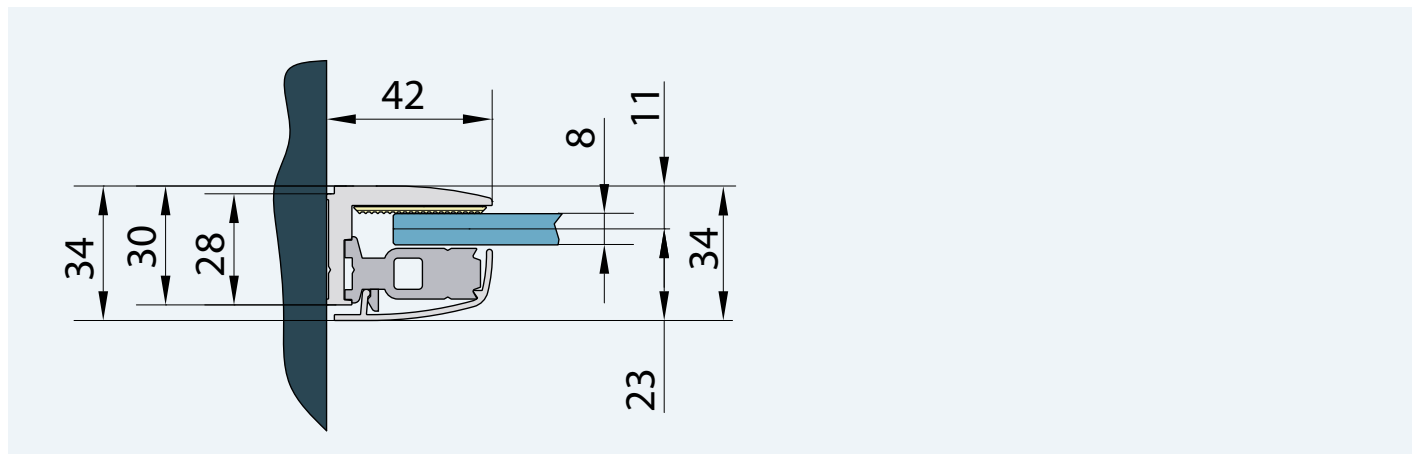

### EP1 L-profil (50263) k upevnění dveří nebo boční stěny na roh v úhlu 90°

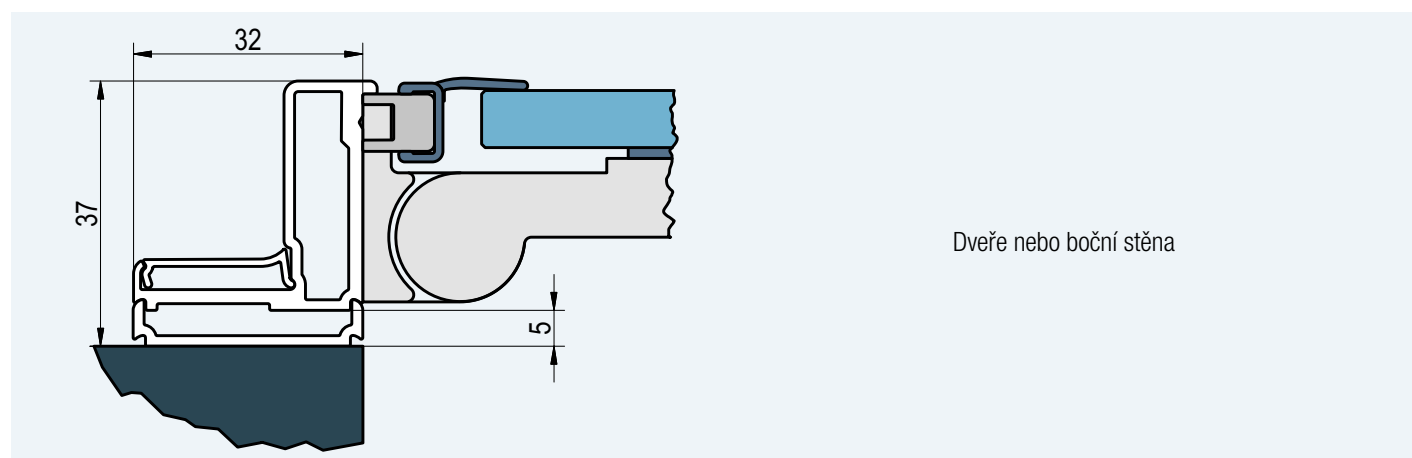

### 50420 Profil s magnetickým těsněním



ESCURA je moderní, inspirující a dynamická řada sprchových zástěn, která se vyznačuje osobitým designem. Dveře a pevné stěny jsou vyrobeny z 6 mm bezpečnostního skla a mají moderní design madel a pantů.

Panty jsou na vnitřní straně skla zapuštěné, což značně usnadňuje čištění. Snadné údržbě také napomáhá antiplaková úprava skla Aquaperle, která se standardně dodává na všech sklech. Zdvihový mechanismus u pantů usnadňuje otvírání a zabraňuje předčasnému opotřebení těsnění na dveřích.

#### **Vlastnosti:**

- 6 a 8 mm bezpečnostní sklo
- Standardní výška 2000 mm
- Antiplaková úprava Aquaperle
- Na vnitřní straně zapuštěné chromované panty se zdvihovým mechanismem
- Dveře s otvíráním pouze ven
- Snadné čištění
- Maximální stabilita a jednoduchá montáž
- Standardní rozměry a možnost atypických šířek
- Standardní dodávka aluchromová prahová lišta



Moderní designové panty z pochromované mosazi se zdvihovým mechanismem.



Výrazný, mírně zakřivený tvar madla podtrhuje moderní a elegantní design.



Elegantní rohové vzpěry harmonicky podtrhují celkové řešení a zaručují optimální stabilitu.





ESCURA

# ESCURA

Atraktivní design a jasný styl



▲ **ES1CD + EST1**  
aluchrom, čiré sklo

◀ **ES1CD + V.ESC**  
aluchrom, čiré sklo



Viz vysvětlivky k piktogramům na vnitřní zadní straně obálky.

## ES1C / Jednokřídlé dveře

6 mm bezpečnostní sklo, integrované panty se zdvihovým mechanismem, otvírání ven, magnetické těsnění, aluchromová prahová lišta

Příklad objednacího kódu: **ES1C G 075 50 07**

**ES1C G 075 50 07** = ESCURA jednokřídlé dveře, panty vlevo, šířka 750 mm, výška 2000 mm, aluchrom, čiré sklo

### Standardní rozměry - výška 2000 mm

Šířka celková	Šířka vstupu	Typ	Panty	Šířka	Barva	Sklo	
		Kód	G=vlevo D=vpravo	Rozměr	50=aluchrom	07=čiré	
700	595	<b>ES1C</b>	<b>G</b>	<b>070</b>	<b>50</b>	<b>07</b>	12 120 Kč
		<b>ES1C</b>	<b>D</b>	<b>070</b>	<b>50</b>	<b>07</b>	
750	645	<b>ES1C</b>	<b>G</b>	<b>075</b>	<b>50</b>	<b>07</b>	12 320 Kč
		<b>ES1C</b>	<b>D</b>	<b>075</b>	<b>50</b>	<b>07</b>	
800	695	<b>ES1C</b>	<b>G</b>	<b>080</b>	<b>50</b>	<b>07</b>	12 420 Kč
		<b>ES1C</b>	<b>D</b>	<b>080</b>	<b>50</b>	<b>07</b>	
900	795	<b>ES1C</b>	<b>G</b>	<b>090</b>	<b>50</b>	<b>07</b>	12 820 Kč
		<b>ES1C</b>	<b>D</b>	<b>090</b>	<b>50</b>	<b>07</b>	
1000	895	<b>ES1C</b>	<b>G</b>	<b>100</b>	<b>50</b>	<b>07</b>	13 110 Kč
		<b>ES1C</b>	<b>D</b>	<b>100</b>	<b>50</b>	<b>07</b>	

Zboží s červeně vyznačeným objednacím kódem se drží skladem.

### Zvláštní rozměry

Šířka	Výška	Typ	Panty	Šířka	Barva	Sklo	
700-1000	2000	<b>ES1C</b>	<b>G</b>	<b>SM1</b>	<b>50</b>	<b>07</b>	13 800 Kč
		<b>ES1C</b>	<b>D</b>	<b>SM1</b>	<b>50</b>	<b>07</b>	

Do objednávky je nutno uvést, zda bude montáž na vaničku nebo na dlažbu (šířka na střed skla). Viz Tech. informace na konci této kapitoly.

### Nástěnný profil s magnetickým těsněním (nutno objednat pouze pro montáž do niky)

Kód	Výška	Barva	
<b>V.ESC.50</b>	2000	50=aluchrom	1 510 Kč

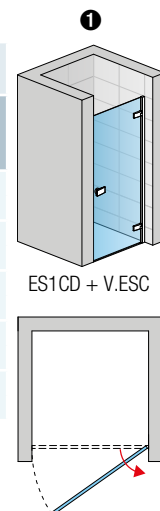

ESCURA

## EST1 / Boční stěna v 90°

6 mm bezpečnostní sklo, stabilizační vzpěra

Příklad objednacího kódu: **EST1 0750 50 07**

**EST1 0750 50 07** = ESCURA boční stěna, šířka 750 mm, výška 2000 mm, aluchrom, čiré sklo

### Standardní rozměry

Šířka	Výška	Typ	Šířka	Barva	Sklo	
		Kód	Rozměr	50=aluchrom	07=čiré	
700	2000	<b>EST1</b>	<b>0700</b>	<b>50</b>	<b>07</b>	8 170 Kč
750	2000	<b>EST1</b>	<b>0750</b>	<b>50</b>	<b>07</b>	8 260 Kč
800	2000	<b>EST1</b>	<b>0800</b>	<b>50</b>	<b>07</b>	8 430 Kč
900	2000	<b>EST1</b>	<b>0900</b>	<b>50</b>	<b>07</b>	8 690 Kč
1000	2000	<b>EST1</b>	<b>1000</b>	<b>50</b>	<b>07</b>	9 020 Kč
1200	2000	<b>EST1</b>	<b>1200</b>	<b>50</b>	<b>07</b>	9 540 Kč

V případě montáže boční stěny s dveřmi na dlažbu je nutno vzít v úvahu rozdíl mezi nominální a fyzickou šířkou. Viz Technické informace na konci této kapitoly.

Zboží s červeně vyznačeným objednacím kódem se drží skladem.

### Zvláštní rozměry

Šířka	Výška	Typ	Šířka	Barva	Sklo	
700-1200	2000	<b>EST1</b>	<b>SM1</b>	<b>50</b>	<b>07</b>	10 130 Kč

Do objednávky je nutno uvést, zda bude montáž na vaničku nebo na dlažbu (šířka na střed skla). Viz Tech. informace na konci této kapitoly.

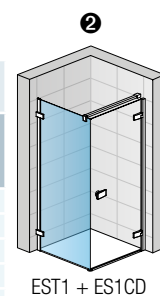

## Přestavné šířky

	Šířka	Stavební připravenost niky po obložení	Instalační rozměry vaničky - od svislého obkladu po vnější hranu vaničky		Instalační rozměry dlažby pro dveře s boční stěnou - od svislého obkladu po hranu spádu dlažby	
		1	2		Montáž na dlažbu (střed skla)	
		Dveře v nise (-16 mm; +0 mm)	Dveře (+boční stěna v 90° (-16 mm; +0 mm))	Boční stěna v 90° (-18 mm; +0 mm)	Dveře (+b. stěna v 90° (-6 mm; +10 mm))	Boční stěna v 90° (-8 mm; +10 mm)
Standardní rozměry	700	684-700	684-700	682-700	665	665
	750	734-750	734-750	732-750	715	715
	800	784-800	784-800	782-800	765	765
	900	884-900	884-900	882-900	865	865
	1000	984-1000	984-1000	982-1000	965	965
	1200	---	---	1182-1200	---	1165
Zvláštní rozměry	např.: 865	(-6 mm; +10 mm) 859-875	(-6 mm; +10 mm) 859-875	(-8 mm; +10 mm) 857-875		

Technické informace viz strana 110-111.

Rozměry v mm. Ceny v Kč bez DPH. Zvláštní provedení nelze vrátit.



▲ **ES13D + EST1**  
aluchrom, čiré sklo

◀ **ES13D + V.ESC**  
aluchrom, čiré sklo

**SAFETY  
GLASS**  
6 mm/  
8 mm



Standard  
2000 mm

**AQUA  
PERLE**



Viz vysvětlivky k piktogramům na vnitřní zadní straně obálky.

## ES13 / Jednokřídlé dveře s pevnou stěnou v rovině Pevný díl 8 mm, dveře 6 mm bezpečnostní sklo, integrované panty se zdvihovým mechanismem, otvírání ven, magnetické těsnění, aluchromová prahová lišta, rohová vzpěra

Příklad objednacího kódu: **ES13 G 075 50 07**

**ES13 G 075 50 07** = ESCURA jednokřídlé dveře s pevnou stěnou v rovině, panty vlevo, šířka 750 mm, výška 2000 mm, aluchrom, čiré sklo

### Standardní rozměry - výška 2000 mm

Šířka celková	Šířka pevné stěny	Šířka křídla dveří	Šířka vstupu	Typ	Panty	Šířka	Barva	Sklo	
				Kód	G=vlevo D=vpravo	Rozměr	50=aluchrom	07=čiré	
750	257	493	455	<b>ES13</b>	<b>G</b>	<b>075</b>	<b>50</b>	<b>07</b>	13 790 Kč
				<b>ES13</b>	<b>D</b>	<b>075</b>	<b>50</b>	<b>07</b>	
800	257	543	505	<b>ES13</b>	<b>G</b>	<b>080</b>	<b>50</b>	<b>07</b>	13 960 Kč
				<b>ES13</b>	<b>D</b>	<b>080</b>	<b>50</b>	<b>07</b>	
900	357	543	505	<b>ES13</b>	<b>G</b>	<b>090</b>	<b>50</b>	<b>07</b>	14 210 Kč
				<b>ES13</b>	<b>D</b>	<b>090</b>	<b>50</b>	<b>07</b>	
1000	357	643	605	<b>ES13</b>	<b>G</b>	<b>100</b>	<b>50</b>	<b>07</b>	14 560 Kč
				<b>ES13</b>	<b>D</b>	<b>100</b>	<b>50</b>	<b>07</b>	
1200	457	743	705	<b>ES13</b>	<b>G</b>	<b>120</b>	<b>50</b>	<b>07</b>	15 060 Kč
				<b>ES13</b>	<b>D</b>	<b>120</b>	<b>50</b>	<b>07</b>	

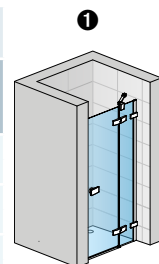

ES13D + V.ESC

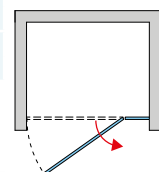

Zboží s červeně vyznačeným objednacím kódem se drží skladem.

### Zvláštní rozměry

Šířka	Výška	Typ	Panty	Šířka	Barva	Sklo	
750-1200	2000	<b>ES13</b>	<b>G</b>	<b>SM1</b>	<b>50</b>	<b>07</b>	15 750 Kč
		<b>ES13</b>	<b>D</b>	<b>SM1</b>	<b>50</b>	<b>07</b>	

ES13 ve zvláštním rozměru lze objednat jen se standardní šířkou křídla dveří (viz horní tabulka).

Do objednávky je nutno uvést, zda bude montáž na vaničku nebo na dlažbu (šířka na střed skla). Viz Tech. informace na konci této kapitoly.

### Nástěnný profil s magnetickým těsněním

(nutno objednat pouze pro montáž do niky)

Kód	Výška	Barva	
		50=aluchrom	
<b>V.ESC.50</b>	2000		1 510 Kč

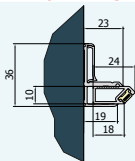

## EST1 / Boční stěna v 90° 6 mm bezpečnostní sklo, stabilizační vzpěra

Příklad objednacího kódu: **EST1 0750 50 07**

**EST1 0750 50 07** = ESCURA boční stěna, šířka 750 mm, výška 2000 mm, aluchrom, čiré sklo

### Standardní rozměry

Šířka	Výška	Typ	Šířka	Barva	Sklo	
		Kód	Rozměr	50=aluchrom	07=čiré	
700	2000	<b>EST1</b>	<b>0700</b>	<b>50</b>	<b>07</b>	8 170 Kč
750	2000	<b>EST1</b>	<b>0750</b>	<b>50</b>	<b>07</b>	8 260 Kč
800	2000	<b>EST1</b>	<b>0800</b>	<b>50</b>	<b>07</b>	8 430 Kč
900	2000	<b>EST1</b>	<b>0900</b>	<b>50</b>	<b>07</b>	8 690 Kč
1000	2000	<b>EST1</b>	<b>1000</b>	<b>50</b>	<b>07</b>	9 020 Kč
1200	2000	<b>EST1</b>	<b>1200</b>	<b>50</b>	<b>07</b>	9 540 Kč

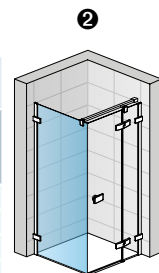

EST1 + ES13D

V případě montáže boční stěny s dveřmi na dlažbu je nutno vzít v úvahu rozdíl mezi nominální a fyzickou šířkou. Viz Technické informace na konci této kapitoly.

Zboží s červeně vyznačeným objednacím kódem se drží skladem.

### Zvláštní rozměry

Šířka	Výška	Typ	Šířka	Barva	Sklo	
700-1200	2000	<b>EST1</b>	<b>SM1</b>	<b>50</b>	<b>07</b>	10 130 Kč

Do objednávky je nutno uvést, zda bude montáž na vaničku nebo na dlažbu (šířka na střed skla). Viz Tech. informace na konci této kapitoly.

## Přestavné šířky

	Šířka	Stavební připravenost niky po obložení		Instalační rozměry vaničky - od svislého obkladu po vnější hranu vaničky		Instalační rozměry dlažby pro dveře s boční stěnou - od svislého obkladu po hranu spádu dlažby	
		1		2		Montáž na dlažbu (střed skla)	
		Dveře v nise (-18 mm; +0 mm)	Dveře (+boční stěna v 90°) (-18 mm; +0 mm)	Boční stěna v 90° (-18 mm; +0 mm)	Dveře (+b. stěna v 90°) (-8 mm; +10 mm)	Boční stěna v 90° (-8 mm; +10 mm)	
Standardní rozměry	700	---	---	682-700	---	665	
	750	732-750	732-750	732-750	715	715	
	800	782-800	782-800	782-800	765	765	
	900	882-900	882-900	882-900	865	865	
	1000	982-1000	982-1000	982-1000	965	965	
	1200	1182-1200	1182-1200	1182-1200	1165	1165	
Zvláštní rozměry	např.: 865	857-875	857-875	857-875			

Technické informace viz strana 110-111.

Rozměry v mm. Ceny v Kč bez DPH. Zvláštní provedení nelze vrátit.



↑ **ES1CG + ES1CD**  
aluchrom, čiré sklo



Viz vysvětlivky k piktogramům na vnitřní zadní straně obálky.

## ES1C / Rohový vstup jednodílný s křídlovými dveřmi

6 mm bezpečnostní sklo, integrované panty se zdvihovým mechanismem, otvírání ven, magnetické těsnění, aluchromová prahová lišta

Příklad objednacího kódu: **ES1C G 075 50 07**

**ES1C G 075 50 07** = ESCURA rohový vstup, levý díl, šířka 750 mm, výška 2000 mm, aluchrom, čiré sklo

### Standardní rozměry - výška 2000 mm - cena za stranu

Šířka celková	Šířka vstupu	Typ	Díl	Šířka	Barva	Sklo	
		Kód	G=levý D=pravý	Rozměr	50=aluchrom	07=čiré	
750	930	ES1C	G	075	50	07	12 320 Kč
		ES1C	D	075	50	07	
800	1000	ES1C	G	080	50	07	12 420 Kč
		ES1C	D	080	50	07	
900	1140	ES1C	G	090	50	07	12 820 Kč
		ES1C	D	090	50	07	
1000	1280	ES1C	G	100	50	07	13 110 Kč
		ES1C	D	100	50	07	

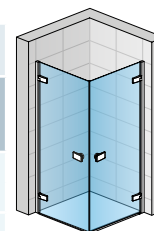

ES1CG + ES1CD

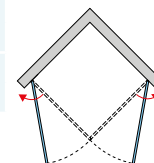

V případě montáže na dlažbu je nutno vzít v úvahu rozdíl mezi nominální a fyzickou šířkou. Viz Technické informace na konci této kapitoly.

Rohový vstup se skládá z levého a pravého dílu.

Zboží s červeně vyznačeným objednacím kódem se drží skladem.

### Zvláštní rozměry - cena za stranu

Šířka	Výška	Typ	Díl	Šířka	Barva	Sklo	
700-1000	2000	ES1C	G	SM1	50	07	13 800 Kč
		ES1C	D	SM1	50	07	

Do objednávky je nutno uvést, zda bude montáž na vaničku nebo na dlažbu (šířka na střed skla). Viz Tech. informace na konci této kapitoly.

Rohový vstup se skládá z levého a pravého dílu.

## Přestavné šířky

	Šířka dveří	Instalační rozměry vaničky - od svislého obkladu po vnější hranu vaničky	Instalační rozměry dlažby pro rohový vstup - od svislého obkladu po hranu spádu dlažby
		1 Rohový vstup (-16 mm; +0 mm)	Montáž na dlažbu (střed skla) Rohový vstup (-6 mm; +10 mm)
Standardní rozměry	750	734-750	715
	800	784-800	765
	900	884-900	865
	1000	984-1000	965
Zvláštní rozměry	např.: 865	(-6 mm; +10 mm) 859-875	

Technické informace viz strana 110-111.

Rozměry v mm. Ceny v Kč bez DPH. Zvláštní provedení nelze vrátit.



**↑ ES13G+ ES13D**  
 aluchrom, čiré sklo



Viz vysvětlivky k piktogramům na vnitřní zadní straně obálky.



## ES13 / Rohový vstup s dvoudílnými křídlovými dveřmi

Pevné díly 8 mm, dveře 6 mm bezpečnostní sklo, integrované panty se zdvihovým mechanismem, otvírání ven, magnetické těsnění, aluchromová prahová lišta, 2 rohové vzpěry

Příklad objednacího kódu: **ES13**    **G**    **075**    **50**    **07**

**ES13G 075 50 07** = ESCURA dvoudílný rohový vstup, levý díl, výška 2000 mm, šířka 750 mm, aluchrom, čiré sklo

### Standardní rozměry - výška 2000 mm - cena za stranu

Šířka celková	Šířka dveří	Šířka pevných stěn	Šířka vstupu	Typ	Díl	Šířka	Barva	Sklo	
				Kód	G=levý D=pravý	Rozměr	50=aluchrom	07=čiré	
750	493	257	645	<b>ES13</b>	<b>G</b>	<b>075</b>	<b>50</b>	<b>07</b>	13 790 Kč
				<b>ES13</b>	<b>D</b>	<b>075</b>	<b>50</b>	<b>07</b>	
800	543	257	715	<b>ES13</b>	<b>G</b>	<b>080</b>	<b>50</b>	<b>07</b>	13 960 Kč
				<b>ES13</b>	<b>D</b>	<b>080</b>	<b>50</b>	<b>07</b>	
900	543	357	715	<b>ES13</b>	<b>G</b>	<b>090</b>	<b>50</b>	<b>07</b>	14 210 Kč
				<b>ES13</b>	<b>D</b>	<b>090</b>	<b>50</b>	<b>07</b>	
1000	643	357	855	<b>ES13</b>	<b>G</b>	<b>100</b>	<b>50</b>	<b>07</b>	14 560 Kč
				<b>ES13</b>	<b>D</b>	<b>100</b>	<b>50</b>	<b>07</b>	
1200	743	457	1000	<b>ES13</b>	<b>G</b>	<b>120</b>	<b>50</b>	<b>07</b>	15 060 Kč
				<b>ES13</b>	<b>D</b>	<b>120</b>	<b>50</b>	<b>07</b>	

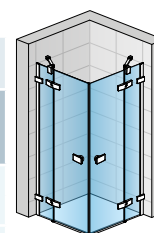

ES13G + ES13D

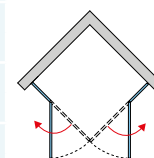

V případě montáže na dlažbu je nutno vzít v úvahu rozdíl mezi nominální a fyzickou šířkou. Viz Technické informace na konci této kapitoly. Rohový vstup se skládá z levého a pravého dílu.

Zboží s červeně vyznačeným objednací kódem se drží skladem.

### Zvláštní rozměry - cena za stranu

Šířka	Výška	Typ	Díl	Šířka	Barva	Sklo	
750-1200	2000	<b>ES13</b>	<b>G</b>	<b>SM1</b>	<b>50</b>	<b>07</b>	15 750 Kč
		<b>ES13</b>	<b>D</b>	<b>SM1</b>	<b>50</b>	<b>07</b>	

ES13 ve zvláštním rozměru lze objednat jen se standardní šířkou křídel dveří (viz horní tabulka).

Do objednávky je nutno uvést, zda bude montáž na vaničku nebo na dlažbu (šířka na střed skla). Viz Tech. informace na konci této kapitoly. Rohový vstup se skládá z levého a pravého dílu.

## Přestavné šířky

Instalační rozměry vaničky  
- od svislého obkladu po  
vnější hranu vaničky

Instalační rozměry dlažby pro rohový vstup  
- od svislého obkladu po hranu spádu dlažby

	Šířka dveří	Instalační rozměry vaničky	Instalační rozměry dlažby pro rohový vstup
		Rohový vstup (-18 mm; +0 mm)	Rohový vstup (-8 mm; +10 mm)
Standardní rozměry	750	732-750	715
	800	782-800	765
	900	882-900	865
	1000	982-1000	965
	1200	1182-1200	1165
Zvláštní rozměry	např.: 865	(-8 mm; +10 mm) 857-875	

**Technické informace viz strana 110-111.**

Rozměry v mm. Ceny v Kč bez DPH. Zvláštní provedení nelze vrátit.



↑ ESR

aluchrom, čiré sklo



Viz vysvětlivky k piktogramům na vnitřní zadní straně obálky.

## ESR / Čtvrtekruh s dvoukřídlými dveřmi

Pevné díly 8 mm, dveře 6 mm bezpečnostní sklo, integrované panty se zdvihovým mechanismem, otvírání ven, magnetické těsnění, aluchromová prahová lišta, 2 rohové vzpěry

Příklad objednávacího kódu: **ESR 55 090 50 07**

**ESR 55 090 50 07** = ESCURA čtvrtekruh, rádius 550 mm, šířka 900 mm, výška 2000 mm, aluchrom, čiré sklo

### Standardní rozměry - výška 2000 mm

Šířka A	Šířka B	Šířka vstupu	Typ	Rádius	Šířka	Barva	Skló	
			Kód	50=500 mm 55=550 mm	Rozměr	50=aluchrom	07=čiré	
900	307	780	<b>ESR</b>	<b>50</b>	<b>090</b>	<b>50</b>	<b>07</b>	22 940 Kč
	257	855	<b>ESR</b>	<b>55</b>	<b>090</b>	<b>50</b>	<b>07</b>	
1000	407	780	<b>ESR</b>	<b>50</b>	<b>100</b>	<b>50</b>	<b>07</b>	23 380 Kč
	357	855	<b>ESR</b>	<b>55</b>	<b>100</b>	<b>50</b>	<b>07</b>	

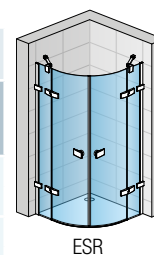

ESR

V případě montáže na dlažbu je nutno vzít v úvahu rozdíl mezi nominální a fyzickou šířkou. Viz Technické informace na konci této kapitoly.

Zboží s červeně vyznačeným objednávacím kódem se drží skladem.

### Zvláštní rozměry

Šířka	Výška	Typ	Rádius	Šířka	Barva	Skló	
900-1200	2000	<b>ESR</b>	<b>50</b>	<b>SM1</b>	<b>50</b>	<b>07</b>	24 800 Kč
		<b>ESR</b>	<b>55</b>	<b>SM1</b>	<b>50</b>	<b>07</b>	

Do objednávky je nutno uvést, zda bude montáž na vaničku nebo na dlažbu (šířka na střed skla). Viz Tech. informace na konci této kapitoly.

Lze vyrobit i nerovnostranné provedení.

Šířku křídel dveří nelze měnit, mění se pouze šířka pevných dílů.

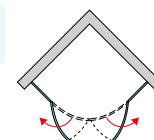
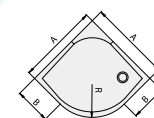

## Přestavné šířky

	Šířka dveří	Instalační rozměry vaničky - od svislého obkladu po vnější hranu vaničky	Instalační rozměry dlažby pro čtvrteřkovou zástěnu - od svislého obkladu po hranu spádu dlažby
		Čtvrtekruh (-18 mm; +0 mm)	Čtvrtekruh (-8 mm; +10 mm)
Standardní rozměry	900	882-900	962
	1000	982-1000	962
Zvláštní rozměry	např.: 865	(-8 mm; +10 mm) 957-975	

**Technické informace viz strana 110-111.**

Rozměry v mm. Ceny v Kč bez DPH. Zvláštní provedení nelze vrátit.

## Technika a design

### + Kvalitní panty

#### Panty se zdvihovým mechanismem zapuštěné na vnitřní straně skla

- Masivní panty z pochromované mosazi
- Otvírání 90° ven
- Zdvihový mechanismus usnadňuje otvírání a zavírání dveří
- Zdvihový mechanismus snižuje opotřebení těsnění na dveřích
- Hladká plocha zakrytých zapuštěných pantů usnadňuje čištění



### + Zjednodušená a rychlá montáž

#### Předmontované panty na sklo přímo z výroby

- Urychlují montáž
- Zajišťují přesné vyrovnání pantů



#### Vyrovnávací profil (u ES1C)

- Umožňuje 15 mm přestavitelnost



## Technika a design

### + Další technické přednosti



#### Prahová lišta

- Zlepšuje těsnost



I11



I21

#### Magnetické těsnění

- (1) Nahoře na L-profilu uchyceném na zdi
- (2) Dole na dveřích v kombinaci s prahovou lištou

### + Design a funkčnost



#### Upevnění

- Stabilizační vzpěra nebo rohová vzpěra z pochromované mosazi pro optimální stabilitu pevných stěn



#### Moderní madlo

- Z pochromované mosazi



## Technické informace

### Pokyny k instalaci

#### Dveře s boční stěnou, rohový vstup, čtvrtkruh - montáž na vaničku

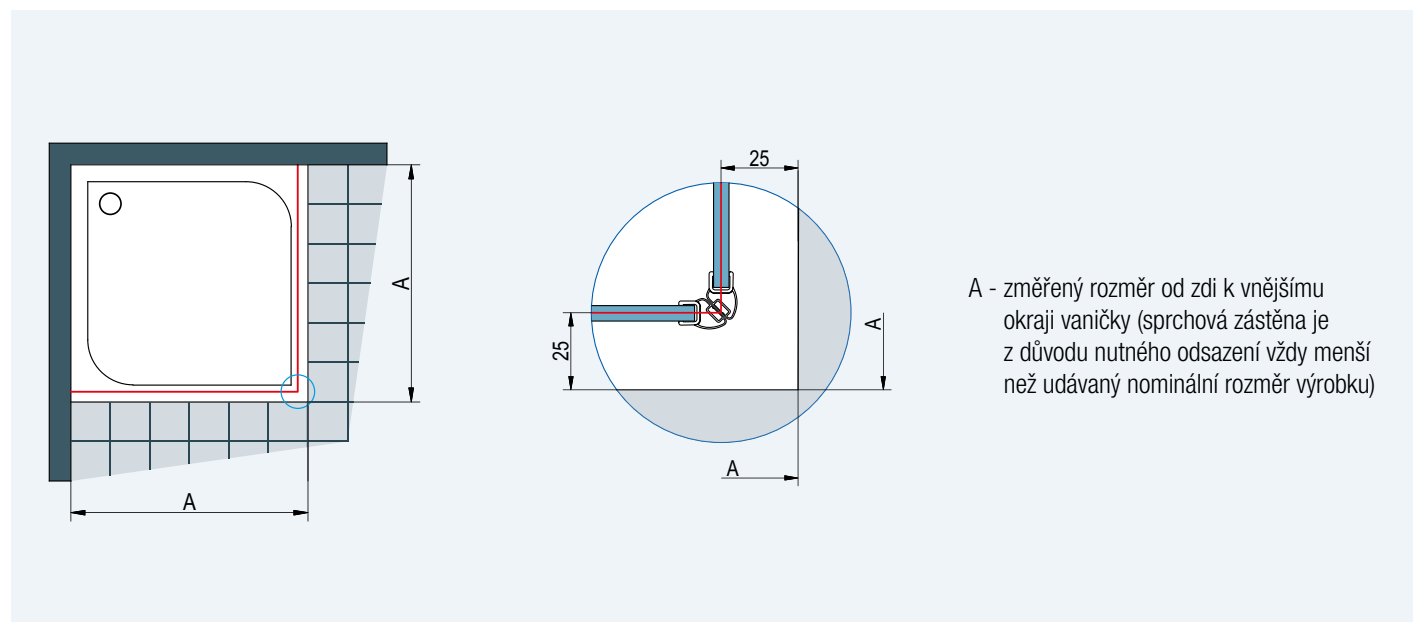

**Obr. 1:** Při montáži na vaničku je odsazení 25 mm stejné pro všechny typy řady ESCURA.

#### Dveře s boční stěnou, rohový vstup - montáž na dlažbu

**Stavební připravenost dlažby pro zástěnu standardních rozměrů**

Standardní šířka	Šířka <b>A</b> = střed skla
750	715
800	765
900	865
1000	965
1200	1165

A - změřený rozměr od zdi na osu skla

Skutečná šířka standardní zástěny odpovídá šířce A (rozměr na střed skla) s tolerancí viz tabulky Stavební připravenosti u konkrétních typů.

Standardní rozměry je možné použít pouze v případě, že odpovídají šířce A v tabulce vpravo (se zohledněním tolerance), jinak je nutný zvláštní rozměr.

**Obr. 2**

## Technické informace

### Čtvrtekruh - montáž na dlažbu

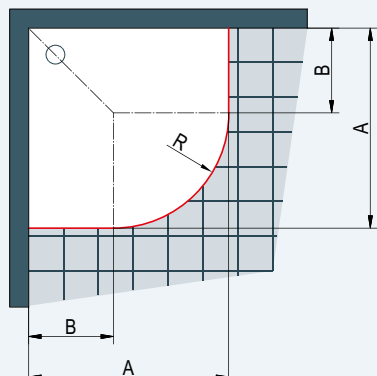

A - změřený rozměr od zdi na osu skla

U dlažby je nutné zohlednit rádius R483 nebo R533 (viz tabulky vpravo).

Skutečná šířka standardní zástěny odpovídá šířce A (rozměr na střed skla) z tabulky vpravo s tolerancí -8 až +10 mm.

#### Stavební připravenost dlažby pro zástěnu standardních rozměrů

##### Čtvrtekruh s rádiusem 500

Standardní šířka	Šířka A = střed skla	Šířka B pro rádius 500
900	862 x 862	307
1000	962 x 962	407

**R483:** Rádius na střed skla čtvrtkruhu s nominálním rádiusem 500

##### Čtvrtekruh s rádiusem 550

Standardní šířka	Šířka A = střed skla	Šířka B pro rádius 550
900	862 x 862	257
1000	962 x 962	357

**R533:** Rádius na střed skla čtvrtkruhu s nominálním rádiusem 550

Obr. 3

### Profil 50015 + L-kování

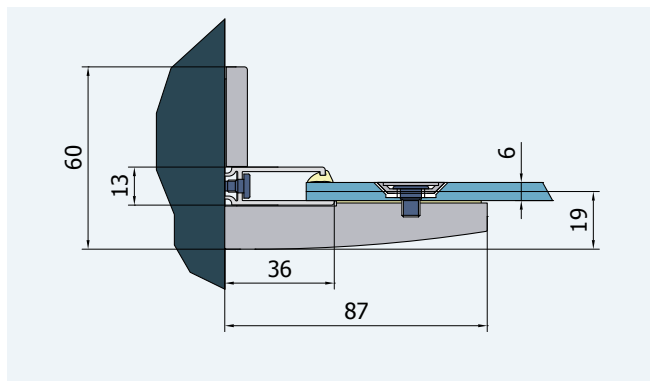

### Profil 50445

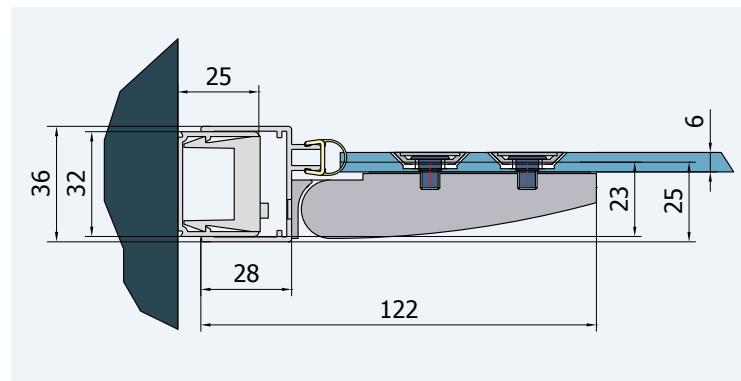

### Profil V.ESC.50 (50444)

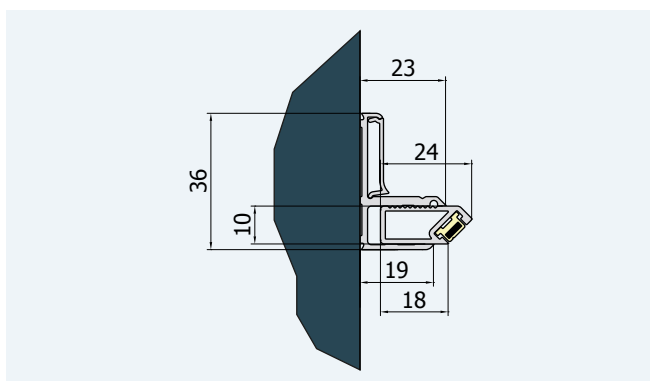

Řada PUR LIGHT S, to jsou exkluzivní zástěny s posuvnými dveřmi, které se vyznačují velmi dobrou funkčností. Posuvné dveře mají velmi lehký chod a dají se dobře otvírat. Dole jsou bezbariérové, což umožňuje pohodlný vstup. Dveře lze snadno odklopit a vyčistit. Všechna skla se standardně dodávají s antiplakovou úpravou Aquaperle, což ulehčuje čištění. Posuvné dveře umožňují optimální využití prostoru. Exkluzivní design těchto zástěn lze použít do nejrůznějších typů koupelen. Zástěny se hodí pro všechny věkové skupiny a lidé je ocení především díky komfortu, funkčnosti a designu.

#### Vlastnosti:

- 6 mm bezpečnostní sklo
- Standardní výška 2000 mm
- Antiplaková úprava Aquaperle
- Posuvné dveře s lehkým chodem
- Možnost odklopení dveří pro snadné čištění
- Velké šířky
- Standardní i zvláštní rozměry



Kvalitní chromované závěsné prvky s velkými kolečky zajišťují lehký chod posuvných dveří.

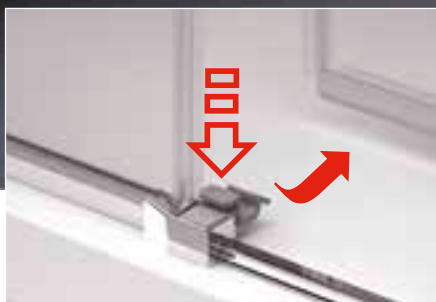

Posuvné díly dveří lze pro snadné čištění jednoduše odklopit.



Dveře lze snadno otvírat pomocí úzkých madel.





# PUR LIGHT S

Exkluzivní zástěny s lehkým otvíráním



↑ **PLS2 D + PLST**  
aluchrom, čiré sklo

← **PLS2 G**  
aluchrom, čiré sklo

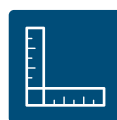

Viz vysvětlivky k piktogramům na vnitřní zadní straně obálky.

## PLS2 / Jednodílné posuvné dveře s pevnou stěnou v rovině 6 mm bezpečnostní sklo, magnetické těsnění, prahová lišta, horní plastové dílky, závěsy a madlo chromované i u bílého rámu

Příklad objednacího kódu: **PLS2 G 120 04 07**

PLS2 G 120 04 07 = PUR-Light S dveře s pevnou stěnou v rovině, pevný díl vlevo, šířka 1200 mm, výška 2000 mm, bílá, čiré sklo

Standardní rozměry - výška 2000 mm

Šířka	Šířka vstupu	Šířka pevného dílu	Typ		Šířka	Barva		Sklo				
			Kód	G=vlevo D=vpravo		Rozměr	04=bílá 50=aluchrom SF=sanitární barvy	07=čiré 22=Durlux	30=Mastercarré 44=Cristal perly 49=satén 51=linie	53=zrcadlové 55=černé		
1200	485	591	PLS2	G	120	..	..	14 700 Kč	..	17 400 Kč	..	18 300 Kč
			PLS2	D	120	..	..	..	..	..	..	..
1400	585	691	PLS2	G	140	..	..	15 500 Kč	..	18 200 Kč	..	19 100 Kč
			PLS2	D	140	..	..	..	..	..	..	..
1500	635	741	PLS2	G	150	..	..	16 010 Kč	..	18 710 Kč	..	19 610 Kč
			PLS2	D	150	..	..	..	..	..	..	..
1600	685	791	PLS2	G	160	..	..	16 370 Kč	..	19 070 Kč	..	19 970 Kč
			PLS2	D	160	..	..	..	..	..	..	..
1700	735	841	PLS2	G	170	..	..	16 800 Kč	..	19 500 Kč	..	20 400 Kč
			PLS2	D	170	..	..	..	..	..	..	..
1800	785	891	PLS2	G	180	..	..	17 170 Kč	..	19 870 Kč	..	20 770 Kč
			PLS2	D	180	..	..	..	..	..	..	..

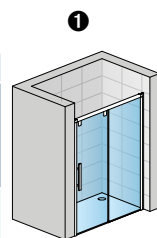

PLS2D

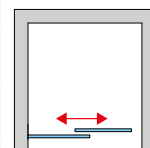

PUR LIGHT S

Dveře pro zkrácenou boční stěnu se vždy vyrábějí ve zvláštním rozměru.

Zástěny s červeně vyznačeným objednacím kódem se drží skladem.

Dodací lhůta 1 týden: PLS2D1405007, PLS2D1605007, PLS2G1405007, PLS2G1605007

Zvláštní rozměry

Šířka	Výška	Typ	Šířka	Barva	Sklo						
1000-1600	Do 2000	PLS2	G	SM2	..	..	20 710 Kč	..	23 410 Kč	..	24 310 Kč
		PLS2	D	SM2	..	..	..	..	..	..	..
1601-2000	Do 2000	PLS2	G	SM4	..	..	22 160 Kč	..	24 860 Kč	..	25 760 Kč
		PLS2	D	SM4	..	..	..	..	..	..	..

## PLST / Boční stěna v 90° 6 mm bezpečnostní sklo

Příklad objednacího kódu: **PLST 070 04 07**

PLST 070 04 07 = PUR-LIGHT S boční stěna, šířka 700 mm, výška 2000 mm, bílá, čiré sklo

Standardní rozměry

Šířka	Výška	Typ		Šířka	Barva		Sklo			
		Kód	Rozměr		04=bílá 50=aluchrom SF=sanitární barvy	07=čiré 22=Durlux	30=Mastercarré 44=Cristal perly 49=satén 51=linie	53=zrcadlové 55=černé		
700	2000	PLST	070	..	..	7 310 Kč	..	10 010 Kč	..	10 910 Kč
750	2000	PLST	075	..	..	7 450 Kč	..	10 150 Kč	..	11 050 Kč
800	2000	PLST	080	..	..	7 670 Kč	..	10 370 Kč	..	11 270 Kč
900	2000	PLST	090	..	..	8 100 Kč	..	10 800 Kč	..	11 700 Kč
1000	2000	PLST	100	..	..	8 460 Kč	..	11 160 Kč	..	12 060 Kč

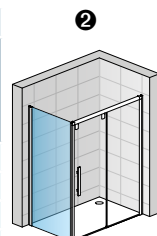

PLST + PLS2D

Skutečná šířka (na střed skla) dveří s b. stěnou je o 21 mm menší než šířka v objednacím kódu (s tolerancí -25 až 0 mm). Viz Tech. informace na konci této kapitoly.

Do objednávky je nutno uvést, zda bude montáž na vaničku nebo na dlažbu (šířka na střed skla). Viz Tech. informace na konci této kapitoly.

Zvláštní rozměry

Dodací lhůta 1 týden: PLST0805007

Šířka	Výška	Typ	Šířka	Barva	Sklo					
250-800	Do 2000	PLST	SM2	..	..	9 980 Kč	..	12 680 Kč	..	13 580 Kč
801-1200	Do 2000	PLST	SM4	..	..	11 070 Kč	..	13 770 Kč	..	14 670 Kč

Do objednávky je nutno uvést, zda bude montáž na vaničku nebo na dlažbu (šířka na střed skla). \* Sanitární barvy, včetně BLACK-Line, viz začátek ceníku.

Viz Tech. informace na konci této kapitoly.

Zástěny s červeně vyznačeným objednacím kódem se drží skladem.

## Příplatky

Zkosení / Výřez	Vychází se z ceny za zvláštní rozměry	Cena za ks	1 800 Kč
-----------------	---------------------------------------	------------	----------

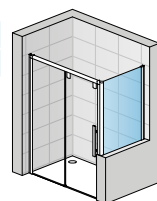

PLS2G + PLSTSM

## Přestavné šířky

	Stavební připravenost niky po obložení		Instalační rozměry vaničky - od svislého obkladu po vnější hranu vaničky		Instalační rozměry dlažby pro dveře s boční stěnou - od svislého obkladu po hranu spádu dlažby		
	Šířka dveří	Šířka boční stěny	1	2	Montáž na dlažbu (střed skla)		
Standardní rozměry	1200	700	Dveře v nice (-25 mm; +25 mm)	Dveře (+ b. stěna v 90°) (-15 mm; +10 mm)	Boční stěna v 90° (-15 mm; +10 mm)	Dveře (+ b. stěna v 90°) (-15 mm; +10 mm)	Boční stěna v 90° (-15 mm; +10 mm)
	1400	750	1170-1220	1175-1200	675-800	1169	669
	1500	800	1370-1420	1375-1400	725-750	1369	719
	1600	900	1470-1520	1475-1500	775-800	1469	769
	1700	1000	1570-1620	1575-1600	875-900	1569	869
	1800	---	1670-1720	1675-1700	975-1000	1669	969
Speciální rozměry	např.: 1250	např.: 865	1220-1270	1225-1250	850-875	1769	---

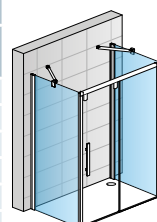

PLST + PLS2D + PLST + 2x EVT6

Technické informace viz strana 126-127.

Rozměry v mm. Ceny v Kč bez DPH. Zvláštní provedení nelze vrátit.



↑ **PLS4 + PLST**  
aluchrom, čiré sklo

← **PLS4**  
aluchrom, čiré sklo

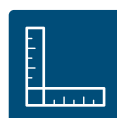

Viz vysvětlivky k piktogramům na vnitřní zadní straně obálky.

## PLS4 / Dvoudílné posuvné dveře s 2 pevnými stěnami v rovině 6 mm bezpečnostní sklo, magnetické těsnění, prahová lišta, horní plastové dílky, závěsy a madlo chromované i u bílého rámu

Příklad objednacího kódu: **PLS4 120 04 07**

**PLS4 120 04 07** = PUR-LIGHT S posuvné dveře s 2 pevnými stěnami v rovině, šířka 1200 mm, výška 2000 mm, bílá, čiré sklo

### Standardní rozměry - výška 2000 mm

Šířka	Šířka vstupu	Šířka pevného dílu	Typ		Barva		Sklo				
			Kód	Rozměr	04=bílá 50=aluchrom SF=sanitární barvy	07=čiré 22=Durlux	30=Mastercarré 44=Cristal perlý 49=satén 51=linie	53=zrcadlové 55=černé			
1200	451	323	PLS4	120	..	..	16 600 Kč	..	19 300 Kč	..	20 200 Kč
1400	551	373	PLS4	140	..	..	17 260 Kč	..	19 960 Kč	..	20 860 Kč
1500	601	398	PLS4	150	..	..	17 620 Kč	..	20 320 Kč	..	21 220 Kč
1600	651	423	PLS4	160	..	..	17 980 Kč	..	20 680 Kč	..	21 580 Kč
1700	701	448	PLS4	170	..	..	18 340 Kč	..	21 040 Kč	..	21 940 Kč
1800	751	473	PLS4	180	..	..	18 640 Kč	..	21 340 Kč	..	22 240 Kč

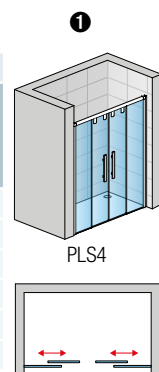

Dveře pro zkrácenou boční stěnu se vždy vyrábějí ve zvláštním rozměru.

### Zvláštní rozměry

Šířka	Výška	Typ	Rozměr	Barva	Sklo	Cena
1200-1600	Do 2000	PLS4	SM2	..	..	21 580 Kč
1601-2000	Do 2000	PLS4	SM4	..	..	23 320 Kč

## PLST / Boční stěna v 90° 6 mm bezpečnostní sklo, standardní výška 2000 mm

Příklad objednacího kódu: **PLST 070 04 07**

**PLST 070 04 07** = PUR-LIGHT S boční stěna, šířka 700 mm, výška 2000 mm, bílá, čiré sklo

### Standardní rozměry

Šířka	Výška	Typ		Barva		Sklo				
		Kód	Rozměr	04=bílá 50=aluchrom SF=sanitární barvy	07=čiré 22=Durlux	30=Mastercarré 44=Cristal perlý 49=satén 51=linie	53=zrcadlové 55=černé			
700	2000	PLST	070	..	..	7 310 Kč	..	10 010 Kč	..	10 910 Kč
750	2000	PLST	075	..	..	7 450 Kč	..	10 150 Kč	..	11 050 Kč
800	2000	PLST	080	..	..	7 670 Kč	..	10 370 Kč	..	11 270 Kč
900	2000	PLST	090	..	..	8 100 Kč	..	10 800 Kč	..	11 700 Kč
1000	2000	PLST	100	..	..	8 460 Kč	..	11 160 Kč	..	12 060 Kč

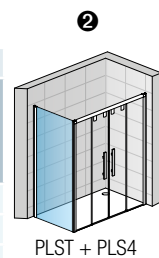

Skutečná šířka (na střed skla) dveří s b. stěnou je o 21 mm menší než šířka v objednacím kódu (s tolerancí -25 až 0 mm). Viz Tech. informace na konci této kapitoly.

Do objednávky je nutno uvést, zda bude montáž na vaničku nebo na dlažbu (šířka na střed skla). Viz Tech. informace na konci této kapitoly.

Zástěny s červeně vyznačeným objednacím kódem se drží skladem.

Dodací lhůta 1 týden: PLST0805007

### Zvláštní rozměry

Šířka	Výška	Typ	Rozměr	Barva	Sklo	Cena
250-800	Do 2000	PLST	SM2	..	..	9 980 Kč
801-1200	Do 2000	PLST	SM4	..	..	11 070 Kč

Do objednávky je nutno uvést, zda bude montáž na vaničku nebo na dlažbu (šířka na střed skla). Viz Tech. informace na konci této kapitoly.

\* Sanitární barvy, včetně BLACK-Line, viz začátek ceníku.

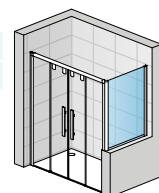

## Příplatky

Zkosení / Výřez	Vychází se z ceny za zvláštní rozměry	Cena za ks	1 800 Kč
-----------------	---------------------------------------	------------	----------

## Přestavné šířky

	Stavební připravenost niky po obložení		Instalační rozměry vaničky - od svislého obkladu po vnější hranu vaničky		Instalační rozměry dlažby pro dveře s boční stěnou - od svislého obkladu po hranu spádu dlažby		
	1		2		Montáž na dlažbu (střed skla)		
	Šířka dveří	Šířka boční stěny	Dveře v nice (-25 mm; +25 mm)	Dveře (+ b. stěna v 90° (-15 mm; +10 mm))	Boční stěna v 90° (-15 mm; +10 mm)	Dveře (+ b. stěna v 90° (-15 mm; +10 mm))	Boční stěna v 90° (-15 mm; +10 mm)
Standardní rozměry	1200	700	1170-1220	1175-1200	675-700	1169	669
	1400	750	1370-1420	1375-1400	725-750	1369	719
	1500	800	1470-1520	1475-1500	775-800	1469	769
	1600	900	1570-1620	1575-1600	875-900	1569	869
	1700	1000	1670-1720	1675-1700	975-1000	1669	969
	1800	---	1770-1820	1775-1800	---	1769	---
Speciální rozměry	např.: 1250	např.: 865	(-30 mm; +20 mm)	(-25 mm; +0 mm)	(-15 mm; +10 mm)		
			1220-1270	1225-1250	850-875		

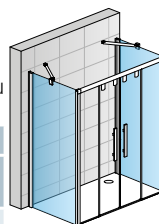

Technické informace viz strana 126-127.

Rozměry v mm. Ceny v Kč bez DPH. Zvláštní provedení nelze vrátit.



↑ **PLSE2 G+D**  
aluchrom, čiré sklo



Viz vysvětlivky k piktogramům na vnitřní zadní straně obálky.

## PLSE2 / Rohový vstup s dvoudílnými posuvnými dveřmi

6 mm bezpečnostní sklo, magnetické těsnění, prahová lišta, horní plastové dílky, závěsy a madla chromovaná i u bílého rámu

Příklad objednacího kódu: **PLSE2 G 070 04 07**

PLSE2 G 070 04 07 = PUR-LIGHT S rohový vstup s dvoudílnými dveřmi, levý díl, výška 2000 mm, šířka 700 mm, bílá, čiré sklo

### Standardní rozměry - výška 2000 mm - cena za stranu

Šířka	Šířka vstupu	Šířka pevného dílu	Typ	Díl	Šířka	Barva	Sklo					
							Kód	G=levý D=pravý	Rozměr	04=bílá 50=aluchrom SF=sanitární barvy	07=čiré 22=Durlux	30=Mastercarré 44=Cristal perly 49=satén 51=linie
700	371	356	PLSE2	G	070	..	..	9 330 Kč	..	11 880 Kč	..	12 730 Kč
			PLSE2	D	070	..	..	9 330 Kč	..	11 880 Kč	..	12 730 Kč
750	392	381	PLSE2	G	075	..	..	9 440 Kč	..	11 990 Kč	..	12 840 Kč
			PLSE2	D	075	..	..	9 440 Kč	..	11 990 Kč	..	12 840 Kč
800	428	406	PLSE2	G	080	..	..	9 630 Kč	..	12 180 Kč	..	13 030 Kč
			PLSE2	D	080	..	..	9 630 Kč	..	12 180 Kč	..	13 030 Kč
900	499	456	PLSE2	G	090	..	..	10 000 Kč	..	12 550 Kč	..	13 400 Kč
			PLSE2	D	090	..	..	10 000 Kč	..	12 550 Kč	..	13 400 Kč
1000	569	506	PLSE2	G	100	..	..	10 380 Kč	..	12 930 Kč	..	13 780 Kč
			PLSE2	D	100	..	..	10 380 Kč	..	12 930 Kč	..	13 780 Kč
1200	711	606	PLSE2	G	120	..	..	11 120 Kč	..	13 670 Kč	..	14 520 Kč
			PLSE2	D	120	..	..	11 120 Kč	..	13 670 Kč	..	14 520 Kč

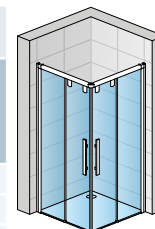

PLSE2G + PLSE2D

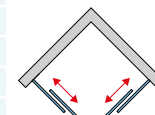

Skutečná šířka (na střed skla) je o 21 mm menší než šířka v objednacím kódu (s tolerancí -20 až +5 mm). Viz Tech. informace na konci této kapitoly.

Do objednávky je nutno uvést, zda bude montáž na vaničku nebo na dlažbu (šířka na střed skla). Viz Tech. informace na konci této kapitoly.

Zástěry s červeně vyznačeným objednacím kódem se drží skladem.

Dodací lhůta 1 týden: PLSE2D0805007, PLSE2D1005007, PLSE2G1005007

### Zvláštní rozměry - cena za stranu

Šířka	Výška	Typ	Díl	Šířka	Barva	Cena	Sklo	Cena	Sklo	Cena	
700-1200	Do 2000	PLSE2	G	SM2	..	..	12 780 Kč	..	15 330 Kč	..	16 180 Kč
		PLSE2	D	SM2	..	..	12 780 Kč	..	15 330 Kč	..	16 180 Kč
1201-1600	Do 2000	PLSE2	G	SM4	..	..	14 540 Kč	..	17 090 Kč	..	17 940 Kč
		PLSE2	D	SM4	..	..	14 540 Kč	..	17 090 Kč	..	17 940 Kč

Do objednávky je nutno uvést, zda bude montáž na vaničku nebo na dlažbu (šířka na střed skla). Viz Tech. informace na konci této kapitoly.

\* Sanitární barvy, včetně BLACK-Line, viz začátek ceníku.

## Přestavné šířky

Instalační rozměry vaničky  
- od svislého obkladu po  
vnější hranu vaničky

Instalační rozměry dlažby pro rohový vstup  
- od svislého obkladu po hranu spádu dlažby

Standardní rozměry	Šířka	Montáž na vaničku (šifra 1)		Montáž na dlažbu (střed skla)	
		Rohový vstup (-20 mm; +5 mm)	Rohový vstup (-20 mm; +5 mm)	Rohový vstup (-20 mm; +5 mm)	Rohový vstup (-20 mm; +5 mm)
	750	730-755	724	724	724
	800	780-805	774	774	774
	900	880-905	874	874	874
	1000	980-1005	974	974	974
	1200	1180-1205	1174	1174	1174
Speciální rozměry	např.: 1250	(-20 mm; +5 mm)		1220-1270	

Technické informace viz strana 126-127.

Rozměry v mm. Ceny v Kč bez DPH. Zvláštní provedení nelze vrátit.



↑ **PLSR**  
aluchrom, čiré sklo



Viz vysvětlivky k piktogramům na vnitřní zadní straně obálky.



## PLSR / Čtvrtekruh s dvoudílnými posuvnými dveřmi

6 mm bezpečnostní sklo, magnetické těsnění, prahová lišta, horní plastové dílky, závěsy a madla chromovaná i u bílého rámu

**Příklad objednacího kódu:**

PLSR	50	090	04	07
------	----	-----	----	----

**PLSR 50 090 04 07** = PUR-Light S čtvrtkruh s dvoudílnými posuvnými dveřmi, rádius 500 mm, výška 2000 mm, šířka 900 mm, bílá, čiré sklo

### Standardní rozměry - výška 2000 mm

Šířka	Šířka vstupu	Šířka pevného dílu	Typ	Rádius	Šířka	Barva	Sklo	
			Kód	50=500 mm 55=550 mm	Rozměr	04=bílá 50=aluchrom SF=sanitární barvy	07=čiré	
900	476	401	PLSR	50	090	..	07	25 600 Kč
	580	351	PLSR	55	090	..	07	
1000	476	501	PLSR	50	100	..	07	26 290 Kč
	580	451	PLSR	55	100	..	07	

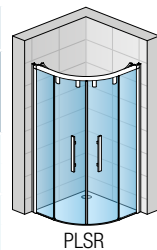

Skutečná šířka (na střed skla) je o 21 mm menší než šířka v objednacím kódu (s tolerancí -20 až +5 mm). Viz Tech. informace na konci této kapitoly.  
Zástěny s červeně vyznačeným objednacím kódem se drží skladem.

### Zvláštní rozměry

Šířka	Výška	Typ	Rádius	Šířka	Barva	Sklo	
900-1200	2000	PLSR	50	SM1	..	07	32 440 Kč
		PLSR	55	SM1	..	07	

Do objednávky je nutno uvést, zda bude montáž na vaničku nebo na dlažbu (šířka na střed skla). Viz Tech. informace na konci této kapitoly.

\* Sanitární barvy, včetně BLACK-Line, viz začátek ceníku.

Šířku křídel dveří nelze měnit, mění se pouze šířka pevných dílů.

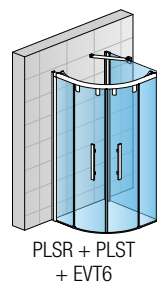
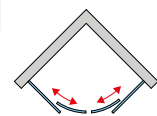
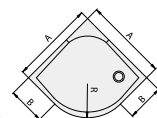

## Přestavné šířky

	Šířka	Instalační rozměry vaničky - od svislého obkladu po vnější hranu vaničky		Instalační rozměry dlažby pro čtvrtkruhovou zástěnu - od svislého obkladu po hranu spádu dlažby	
		Čtvrtekruh (-20 mm; +5 mm)	Čtvrtekruh (-20 mm; +5 mm)	Čtvrtekruh (-20 mm; +5 mm)	Čtvrtekruh (-20 mm; +5 mm)
Standardní rozměry	900	880-905	880-905	874	874
	1000	980-1005	980-1005	974	974
Speciální rozměry	např.: 965	945-970	945-970		

**Technické informace viz strana 126-127.**

Rozměry v mm. Ceny v Kč bez DPH. Zvláštní provedení nelze vrátit.

## Příklady zvláštních provedení



### **PLS2 + PLST**

Jednodílné posuvné dveře s pevnou stěnou v rovině + zkrácená boční stěna v 90°



### **PLS2 + PLST**

Jednodílné posuvné dveře s pevnou stěnou v rovině + boční stěna v 90° s výřezem a zkosením



**PLS2 + 2x PLST**

Jednodílné posuvné dveře  
s pevnou stěnou v rovině  
+ 2 boční stěny v 90° jako U-montáž  
+ 2 rohové vzpěry EVT6



**PLSR + PLST**

Čtvrtekruh s dvoudílnými posuvnými  
dveřmi + boční stěna v 90° jako  
U-montáž + rohová vzpěra EVT6

## Technika a design

### + Posuvné dveře s lehkým chodem

#### Pojezdová kolečka s velkým průměrem

- Usnadňují otvírání dveří
- Možnost seřízení ve skle

#### A Výškové seřízení dveří

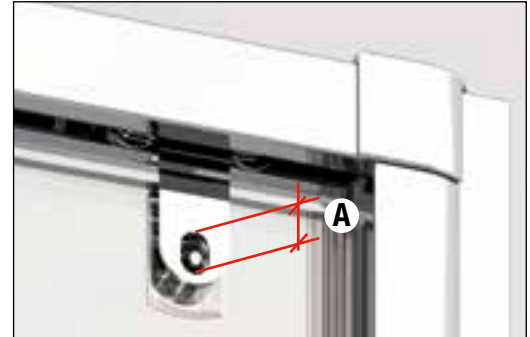

#### Doraz pojezdu dveří

- Zabraňuje nárazu dveří na konci otvírání
- Tlumí zvuk při zavření dveří



#### Otvírání dveří

- Bezpečný a lehký chod dveří díky spodnímu vodičímu dílku



### + Přednosti pro montáž a seřízení

#### Vyrovňovací profil na zeď

- Umožňuje 25 mm přestavitelnost
- Jediný fixační šroub pro přestavení šířky
- Plastová krycí lišta na vnitřní straně svislého profilu zajišťuje estetický vzhled



#### Horní profil se závěsnými prvky

- Jednoduchá montáž
- Montáž zvládne 1 osoba
- Zajišťuje stabilitu u velkých šířek dveří



## Technika a design

### + Snadná údržba

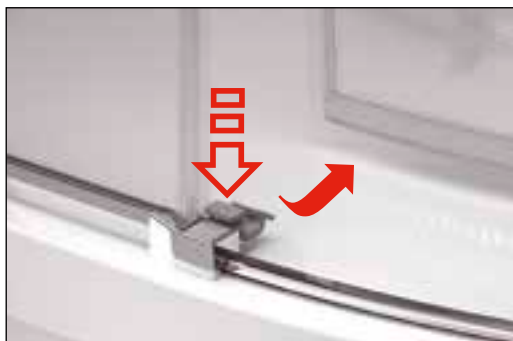
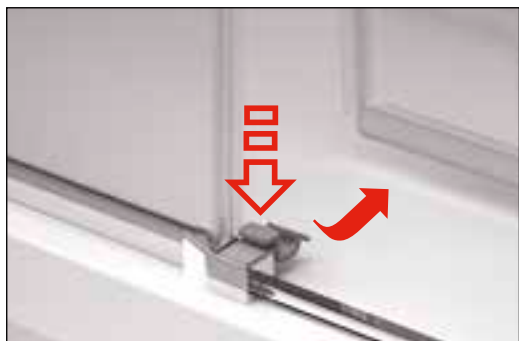

#### Dveře s odklápěním

- Usnadňují čištění a manipulaci
- Systém se spodním vodícím dílkem
- Prahová lišta o výšce 5 mm

### + Elegantní design



- Posuvný díl zavěšený na chromovaných závěsech (1)
- Rohový chromovaný spoj (2)



- Chromovaná madla (3)



- Naklapávací boční stěna (bez vodorovného profilu) (4)

## Technické informace

### Pokyny k instalaci

#### Dveře s boční stěnou, rohový vstup - montáž na vaničku

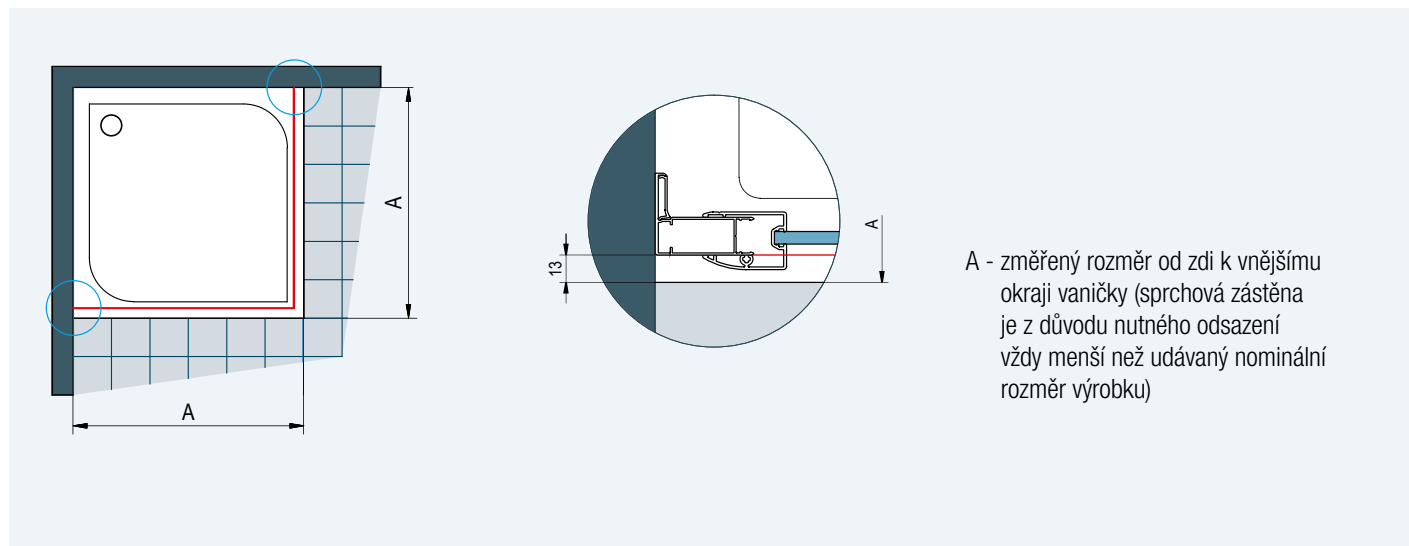

A - změřený rozměr od zdi k vnějšímu okraji vaničky (sprchová zástěna je z důvodu nutného odsazení vždy menší než udávaný nominální rozměr výrobku)

**Obr. 1:** Při montáži na vaničku je odsazení 13 mm stejné pro standardní i zvláštní rozměry.

#### Dveře s boční stěnou - montáž na dlažbu

A - změřený rozměr od zdi na osu skla

**Stavební připravenost dlažby pro zástěnu standardních rozměrů**

Standardní šířka	Šířka <b>A</b> = střed skla
700	670
750	720
800	770
900	870
1000	970
1200	1170
1400	1370
1500	1470
1600	1570
1700	1670
1800	1770

Standardní rozměry je možné použít pouze v případě, že odpovídají šířce A v tabulce vpravo (se zohledněním tolerance), jinak je nutný zvláštní rozměr.

Skutečná šířka standardní zástěny odpovídá šířce A (rozměr na střed skla) z výše uvedené tabulky s tolerancí -15 až +10 mm.

**Obr. 2:** U montáže na dlažbu se při výrobě nezohledňuje žádné odsazení.

## Technické informace

### Rohový vstup - montáž na dlažbu

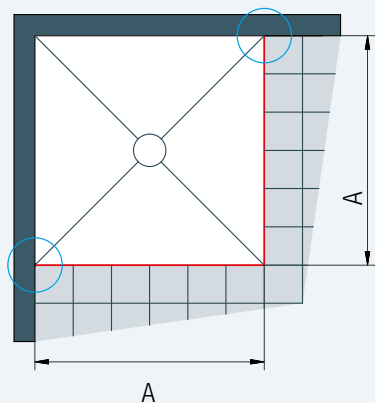

A - změřený rozměr od zdi na osu skla

Standardní rozměry je možné použít pouze v případě, že odpovídají šířce A v tabulce vpravo (se zohledněním tolerance), jinak je nutný zvláštní rozměr.

#### Stavební připravenost dlažby pro zástěnu standardních rozměrů

Standardní šířka	Šířka A = střed skla
700	674
750	724
800	774
900	874
1000	974
1200	1174

Skutečná šířka standardní zástěny odpovídá šířce A (rozměr na střed skla) z výše uvedené tabulky s tolerancí -15 až +10 mm.

**Obr. 3:** U montáže na dlažbu se při výrobě nezohledňuje žádné odsazení.

### Čtvrtekruh - montáž na dlažbu

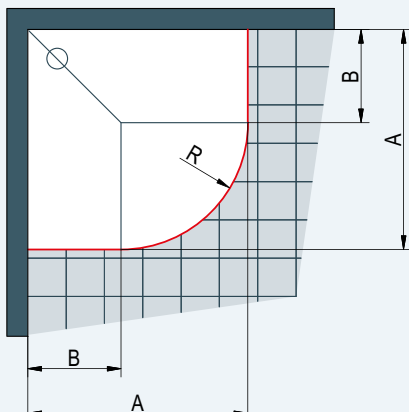

A - změřený rozměr od zdi na osu skla

U dlažby je nutné zohlednit rádius R479 nebo R529 (viz tabulky vpravo).

Skutečná šířka standardní zástěny odpovídá šířce A (rozměr na střed skla) z tabulek vpravo s tolerancí -20 až +5 mm.

Standardní rozměry je možné použít pouze v případě, že odpovídají šířce A v tabulkách vpravo (se zohledněním tolerance), jinak je nutný zvláštní rozměr.

#### Stavební připravenost dlažby pro zástěnu standardních rozměrů

Čtvrtekruh s rádiusem 500

Standardní šířka	Šířka A = střed skla	Šířka B pro rádius 500
900	879 x 879	400
1000	979 x 979	500

**R479:** Rádius na střed skla čtvrtkruhu s nominálním rádiusem 500

Čtvrtekruh s rádiusem 550

Standardní šířka	Šířka A = střed skla	Šířka B pro rádius 550
900	879 x 879	350
1000	979 x 979	450

**R529:** Rádius na střed skla čtvrtkruhu s nominálním rádiusem 550

**Obr. 4:** U montáže na dlažbu se při výrobě nezohledňuje žádné odsazení.

### 40601 Vyrovnávací profil

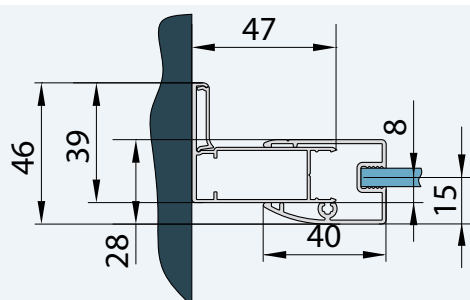

Rozměry v mm.

### WTT1 2 profily (40262 + 40263) k upevnění dveří / boční stěny pod úhlem 0 až 90°

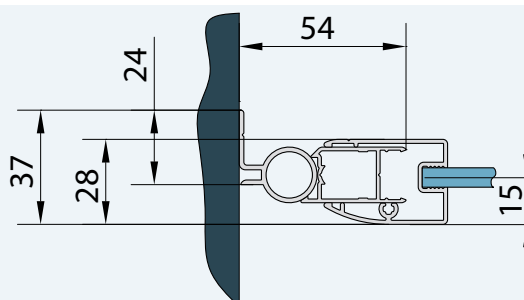

Řada SWING-LINE poskytuje funkční a praktické řešení se zajímavým designem, který dotvářejí i velké plochy skel. Díky široké nabídce typů v nejrůznějších variantách dveří, různým barvám profilů i sedmi druhům skel si může pro sebe každý vybrat vhodné řešení. Tato zástěna s nadčasovým designem a s charakteristickými profily bude vhodným doplňkem do každé koupelny. Všechny dveře této typové řady jsou vybaveny praktickým zdvihovým mechanismem. Všechna skla se standardně dodávají s antiplakovou úpravou Aquaperle.

#### **Vlastnosti:**

- 6 mm bezpečnostní sklo
- Standardní výška 1950 mm
- Antiplaková úprava Aquaperle
- Zdvihový mechanismus usnadňuje otvírání dveří
- Všechny dveře s otvíráním ven i dovnitř
- Standardní i zvláštní rozměry



Elegantní madlo z pochromované mosazi.



Stabilizační vzpěra z hliníku v úpravě aluchrom zajišťuje lepší stabilitu.



Úzká prahová lišta dotváří celkový vzhled zástěny a zajišťuje optimální těsnost.





SWING-LINE

# SWING-LINE

Design, funkčnost a transparentnost



▲ **SL1 + SLT1**  
aluchrom, čiré sklo

◀ **SL1**  
aluchrom, čiré sklo

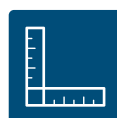

Viz vysvětlivky k piktogramům na vnitřní zadní straně obálky.

## SL1 / Jednokřídlé dveře

6 mm bezpečnostní sklo

magnetické těsnění, otvírání ven i dovnitř, chromované plastové dílky a madlo i u bílého a eloxovaného rámu, 10 mm prahová lišta

Příklad objednávacího kódu: **SL1 0700 01 07**

**SL1 0700 01 07** = SWING-LINE jednokřídlé dveře, šířka 700 mm, výška 1950 mm, matný elox, čiré sklo

### Standardní rozměry - výška 1950 mm

Šířka	Šířka vstupu	Typ	Šířka	Barva	Sklo					
		Kód	Rozměr	01=matný elox 04=bílá 50=aluchrom SF=sanitární barvy*	07=čiré 22=Durlux	30=Mastercarré 44=Cristal perly 51**=linie	53=zrcadlové 55=černé			
700	545	<b>SL1</b>	<b>0700</b>	..	..	10 410 Kč	..	13 110 Kč	..	14 010 Kč
750	595	<b>SL1</b>	<b>0750</b>	..	..	10 630 Kč	..	13 330 Kč	..	14 230 Kč
800	645	<b>SL1</b>	<b>0800</b>	..	..	10 930 Kč	..	13 630 Kč	..	14 530 Kč
900	745	<b>SL1</b>	<b>0900</b>	..	..	11 300 Kč	..	14 000 Kč	..	14 900 Kč
1000	845	<b>SL1</b>	<b>1000</b>	..	..	11 900 Kč	..	14 600 Kč	..	15 500 Kč

Zástěny s červeně vyznačeným objednávacím kódem se drží skladem.

### Zvláštní rozměry

Šířka	Výška	Typ	Šířka	Barva	Sklo					
500-1000	Do 1950	<b>SL1</b>	<b>SM1</b>	..	..	12 880 Kč	..	15 580 Kč	..	16 480 Kč

Dveře pro zkrácenou boční stěnu se vždy vyrábějí ve zvláštním rozměru.

## SLT / Boční stěna (pouze pro kombinaci s dveřmi)

6 mm bezpečnostní sklo, magnetické těsnění, stabilizační vzpěra

Příklad objednávacího kódu: **SLT1 0700 01 07**

**SLT1 0700 01 07** = SWING-Line boční stěna, šířka 700 mm, výška 1950 mm, matný elox, čiré sklo

### Standardní rozměry

Šířka	Výška	Typ	Šířka	Barva	Sklo					
		SLT1 = pro dveře v 90° na straně madla SLT2 = pro dveře v 90° na straně pantů	Rozměr	01=matný elox 04=bílá 50=aluchrom SF=sanitární barvy*	07=čiré 22=Durlux	30=Mastercarré 44=Cristal perly 51**=linie	53=zrcadlové 55=černé			
700	1950	..	<b>0700</b>	..	..	6 480 Kč	..	9 180 Kč	..	10 080 Kč
750	1950	..	<b>0750</b>	..	..	6 710 Kč	..	9 410 Kč	..	10 310 Kč
800	1950	..	<b>0800</b>	..	..	6 950 Kč	..	9 650 Kč	..	10 550 Kč
900	1950	..	<b>0900</b>	..	..	7 500 Kč	..	10 200 Kč	..	11 100 Kč
1000	1950	..	<b>1000</b>	..	..	7 980 Kč	..	10 680 Kč	..	11 580 Kč
1200	1950	..	<b>1200</b>	..	..	8 920 Kč	..	11 620 Kč	..	12 520 Kč

Skutečná šířka (na střed skla) dveří s boční stěnou je o 18 mm menší než šířka v objednávacím kódu (s tolerancí -25 až 0 mm). Viz Tech. informace na konci této kapitoly.

V případě montáže na dlažbu je nutno vzít v úvahu rozdíl mezi nominální a fyzickou šířkou. Viz Technické informace na konci této kapitoly.

Zástěny s červeně vyznačeným objednávacím kódem se drží skladem.

Dodací lhůta 1 týden: SLT208005007, SLT209005007

### Zvláštní rozměry

Šířka	Výška	Typ	Šířka	Barva	Sklo					
200-900	Do 1950	..	<b>SM1</b>	..	..	8 450 Kč	..	11 150 Kč	..	12 050 Kč
901-1250	Do 1950	..	<b>SM2</b>	..	..	10 350 Kč	..	13 050 Kč	..	13 950 Kč

U zkrácené boční stěny je třeba určit, zda bude vpravo nebo vlevo.

\* Sanitární barvy, včetně BLACK-Line, viz začátek ceníku.

\*\* U varianty dveří s boční stěnou v rovině nebo v 90° a se sklem 51 je nutno stanovit, zda bude boční stěna umístěna vpravo nebo vlevo.

## Příplatky

Zkosení / Výřez	Vychází se z ceny za zvláštní rozměry	Cena za ks	1 800 Kč
-----------------	---------------------------------------	------------	----------

## Přestavné šířky

Standardní rozměry	Šířka	Stavební připravenost niky po obložení	Instalační rozměry vaničky		Instalační rozměry dlažby pro dveře s boční stěnou	
		Dveře v nise (-30 mm; +20 mm)	- od svislého obkladu po vnější hranu vaničky		- od svislého obkladu po hranu spádu dlažby	
			Dveře (+boční stěna v 90°) (-25 mm; +0 mm)	Boční stěna v 90° (-25 mm; +0 mm)	Dveře (+b. stěna v 90°) (-15 mm; +10 mm)	Boční stěna v 90° (-15 mm; +10 mm)
700	700	670-720	675-700	675-700	672	672
750	750	720-770	725-750	725-750	722	722
800	800	770-820	775-800	775-800	772	772
900	900	870-920	875-900	875-900	872	872
1000	1000	970-1020	975-1000	975-1000	972	972
1200	1200	---	---	1175-1200	---	1172

Technické informace viz strana 150-151.

Rozměry v mm. Ceny v Kč bez DPH. Zvláštní provedení nelze vrátit.

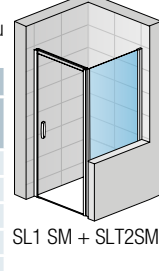
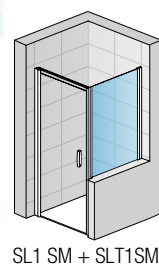
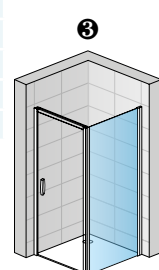
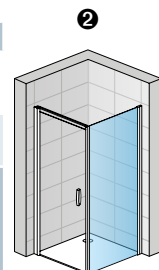
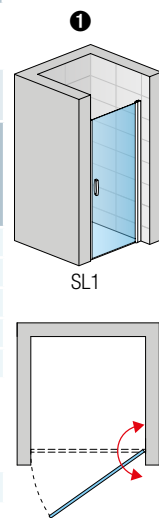



▲ **SL31 + SLT3**  
aluchrom, čiré sklo

◀ **SL31**  
aluchrom, čiré sklo

**SAFETY  
GLASS**  
6 mm



Standard  
1950 mm

Maximum  
1600 mm

max.  
1250 mm

**AQUA  
PERLE**

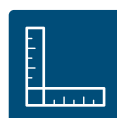

Viz vysvětlivky k piktogramům na vnitřní zadní straně obálky.

## SL31 / Jednokřídle dveře s pantem u zdi a s pevnou stěnou v rovině

6 mm bezpečnostní sklo, magnetické těsnění, otvírání ven i dovnitř, rohová a stabilizační vzpěra, chromované plastové dílky a madlo i u bílého a eloxovaného rámu, 10 mm prahová lišta

Příklad objednávacího kódu: **SL31 0800 01 07**

**SL31 0800 01 07** = SWING-Line jednokřídle dveře s pevnou stěnou, šířka 800 mm, výška 1950 mm, matný elox, čiré sklo

### Standardní rozměry - výška 1950 mm

Šířka celková	Šířka vstupu	Šířka pevného dílu	Typ	Šířka	Barva	Sklo					
			Kód	Rozměr	01=matný elox 04=bílá 50=aluchrom SF=sanitární barvy*	07=čiré 22=Durlux	30=Mastercarré 44=Cristal perly 51**=linie	53=zrcadlové 55=černé			
800	445	266	<b>SL31</b>	<b>0800</b>	..	..	13 090 Kč	..	15 790 Kč	..	16 690 Kč
900	545	266	<b>SL31</b>	<b>0900</b>	..	..	13 550 Kč	..	16 250 Kč	..	17 150 Kč
1000	545	366	<b>SL31</b>	<b>1000</b>	..	..	14 100 Kč	..	16 800 Kč	..	17 700 Kč
1200	745	366	<b>SL31</b>	<b>1200</b>	..	..	15 110 Kč	..	17 810 Kč	..	18 710 Kč
1400	845	466	<b>SL31</b>	<b>1400</b>	..	..	16 110 Kč	..	18 810 Kč	..	19 710 Kč

Dodací lhůta 1 týden: SL3110005007, SL3112005007

### Zvláštní rozměry

Šířka	Výška	Typ	Šířka	Barva	07=čiré 22=Durlux	30=Mastercarré 44=Cristal perly 51**=linie	53=zrcadlové 55=černé	
800-1200	Do 1950	<b>SL31</b>	<b>SM1</b>	..	..	16 300 Kč	..	19 900 Kč
1201-1600	Do 1950	<b>SL31</b>	<b>SM2</b>	..	..	18 490 Kč	..	22 090 Kč

Dveře pro zkrácenou boční stěnu se vždy vyrábějí ve zvláštním rozměru.

## SLT / Boční stěna (pouze pro kombinaci s dveřmi)

6 mm bezpečnostní sklo, magnetické těsnění, stabilizační vzpěra

Příklad objednávacího kódu: **SLT3 0700 01 07**

**SLT3 0700 01 07** = SWING-Line boční stěna, šířka 700 mm, výška 1950 mm, matný elox, čiré sklo

### Standardní rozměry

Šířka	Výška	Typ	Šířka	Barva	Sklo					
		SLT2 = pro dveře v 90° na straně pantů SLT3 = pro dveře v 90° na straně pevné stěny	Rozměr	01=matný elox 04=bílá 50=aluchrom SF=sanitární barvy*	07=čiré 22=Durlux	30=Mastercarré 44=Cristal perly 51**=linie	53=zrcadlové 55=černé			
700	1950	..	<b>0700</b>	..	..	6 480 Kč	..	9 180 Kč	..	10 080 Kč
750	1950	..	<b>0750</b>	..	..	6 710 Kč	..	9 410 Kč	..	10 310 Kč
800	1950	..	<b>0800</b>	..	..	6 950 Kč	..	9 650 Kč	..	10 550 Kč
900	1950	..	<b>0900</b>	..	..	7 500 Kč	..	10 200 Kč	..	11 100 Kč
1000	1950	..	<b>1000</b>	..	..	7 980 Kč	..	10 680 Kč	..	11 580 Kč
1200	1950	..	<b>1200</b>	..	..	8 920 Kč	..	11 620 Kč	..	12 520 Kč

Skutečná šířka (na střed skla) dveří s boční stěnou je o 18 mm menší než šířka v objednávacím kódu (s tolerancí -25 až 0 mm). Viz Tech. informace na konci této kapitoly.

V případě montáže na dlažbu je nutno vzít v úvahu rozdíl mezi nominální a fyzickou šířkou. Viz Technické informace na konci této kapitoly.

Dodací lhůta 1 týden: SLT208005007, SLT209005007

### Zvláštní rozměry

Šířka	Výška	Typ	Šířka	Barva	07=čiré 22=Durlux	30=Mastercarré 44=Cristal perly 51**=linie	53=zrcadlové 55=černé			
200-900	Do 1950	..	<b>SM1</b>	..	..	8 450 Kč	..	11 150 Kč	..	12 050 Kč
901-1250	Do 1950	..	<b>SM2</b>	..	..	10 350 Kč	..	13 050 Kč	..	13 950 Kč

U zkrácené boční stěny je třeba určit, zda bude vpravo nebo vlevo.

\* Sanitární barvy, včetně BLACK-Line, viz začátek ceníku.

\*\* U varianty dveří do niky, s boční stěnou v rovině nebo v 90° a se sklem 51 je nutno stanovit, zda bude boční stěna umístěna vpravo nebo vlevo.

## Příplatky

Zkosení / Výřez	Vychází se z ceny za zvláštní rozměry	Cena za ks	1 800 Kč
-----------------	---------------------------------------	------------	----------

## Přestavné šířky

Standardní rozměry	Stavební připravenost niky po obložení		Instalační rozměry vaničky - od svislého obkladu po vnější hranu vaničky		Instalační rozměry dlažby pro dveře s boční stěnou - od svislého obkladu po hranu spádu dlažby	
	①		② + ③		Montáž na dlažbu (střed skla)	
	Šířka	Dveře v nice (-30 mm; +20 mm)	Dveře (+boční stěna v 90°) (-25 mm; +0 mm)	Boční stěna v 90° (-25 mm; +0 mm)	Dveře (+b. stěna v 90°) (-15 mm; +10 mm)	Boční stěna v 90° (-15 mm; +10 mm)
700	---	---	---	675-700	---	672
750	---	---	---	725-750	---	722
800	770-820	775-800	775-800	772	772	772
900	870-920	875-900	875-900	872	872	872
1000	970-1020	975-1000	975-1000	972	972	972
1200	1170-1220	1175-1200	1175-1200	1172	1172	1172
1400	1370-1420	1375-1400	---	1372	---	---
		(-30 mm; +20 mm)	(-15 mm; +10 mm)	(-15 mm; +10 mm)		
Speciální rozměry	např.: 865	835-885	850-875	850-875		

Technické informace viz strana 150-151.

Rozměry v mm. Ceny v Kč bez DPH. Zvláštní provedení nelze vrátit.

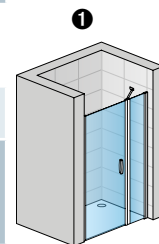

SL31

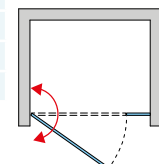

SWING-LINE

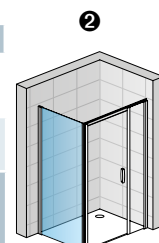

SLT2 + SL31

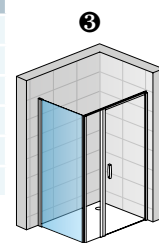

SLT3 + SL31

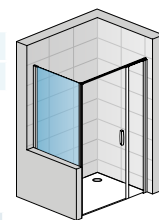

SLT2 SM + SL31 SM

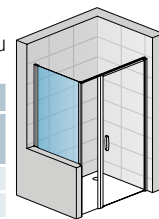

SLT3 SM + SL31 SM



↑ **SL13 + SLT1**  
aluchrom, čiré sklo

← **SL13**  
aluchrom, čiré sklo

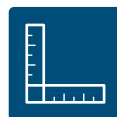

Viz vysvětlivky k piktogramům na vnitřní zadní straně obálky.

## SL13 / Jednokřídlé dveře s pevnou stěnou v rovině 6 mm bezpečnostní sklo

magnetické těsnění, otvírání ven i dovnitř, rohová vzpěra pro dveře v nice, chromované plastové dílky a madlo i u bílého a eloxovaného rámu, 10 mm prahová lišta

Příklad objednáčích kódů: **SL13 0800 01 07**

**SL13 0800 01 07** = SWING-Line jednokřídlé dveře s pevnou stěnou, šířka 800 mm, výška 1950 mm, matný elox, čiré sklo

### Standardní rozměry - výška 1950 mm

Šířka celková	Šířka vstupu	Šířka pevného dílu	Typ	Šířka	Barva	Sklo					
			Kód	Rozměr	01=matný elox 04=bílá 50=aluchrom SF=sanitární barvy*	07=čiré 22=Durlux	30=Mastercarré 44=Cristal perly 51**=linie	53=zrcadlové 55=černé			
800	445	277	<b>SL13</b>	<b>0800</b>	..	..	12 950 Kč	..	15 650 Kč	..	16 550 Kč
900	545	277	<b>SL13</b>	<b>0900</b>	..	..	13 500 Kč	..	16 200 Kč	..	17 100 Kč
1000	545	377	<b>SL13</b>	<b>1000</b>	..	..	14 050 Kč	..	16 750 Kč	..	17 650 Kč
1100	745	277	<b>SL13</b>	<b>1100</b>	..	..	15 060 Kč	..	17 760 Kč	..	18 660 Kč
1200	745	377	<b>SL13</b>	<b>1200</b>	..	..	15 060 Kč	..	17 760 Kč	..	18 660 Kč
1400	845	477	<b>SL13</b>	<b>1400</b>	..	..	16 070 Kč	..	18 770 Kč	..	19 670 Kč

Zástěny s červeně vyznačeným objednáčím kódem se drží skladem.

### Zvláštní rozměry

Šířka	Výška	Typ	Šířka	Barva	07=čiré 22=Durlux	30=Mastercarré 44=Cristal perly 51**=linie	53=zrcadlové 55=černé
800-1200	Do 1950	<b>SL13</b>	<b>SM1</b>	..	..	16 250 Kč	18 950 Kč
1201-1600	Do 1950	<b>SL13</b>	<b>SM2</b>	..	..	18 450 Kč	21 150 Kč

Dveře pro zkrácenou boční stěnu se vždy vyrábějí ve zvláštním rozměru.

## SLT / Boční stěna (pouze pro kombinaci s dveřmi) 6 mm bezpečnostní sklo, magnetické těsnění, stabilizační vzpěra

Příklad objednáčích kódů: **SLT1 0700 01 07**

**SLT1 0700 01 07** = SWING-Line boční stěna, šířka 700 mm, výška 1950 mm, matný elox, čiré sklo

### Standardní rozměry

Šířka	Výška	Typ	Šířka	Barva	Sklo			
		SLT1 = pro dveře v 90° na straně madla SLT3 = pro dveře v 90° na straně pevné stěny	Rozměr	01=matný elox 04=bílá 50=aluchrom SF=sanitární barvy*	07=čiré 22=Durlux	30=Mastercarré 44=Cristal perly 51**=linie	53=zrcadlové 55=černé	
700	1950	..	<b>0700</b>	..	..	6 480 Kč	9 180 Kč	10 080 Kč
750	1950	..	<b>0750</b>	..	..	6 710 Kč	9 410 Kč	10 310 Kč
800	1950	..	<b>0800</b>	..	..	6 950 Kč	9 650 Kč	10 550 Kč
900	1950	..	<b>0900</b>	..	..	7 500 Kč	10 200 Kč	11 100 Kč
1000	1950	..	<b>1000</b>	..	..	7 980 Kč	10 680 Kč	11 580 Kč
1200	1950	..	<b>1200</b>	..	..	8 920 Kč	11 620 Kč	12 520 Kč

Skutečná šířka (na střed skla) dveří s boční stěnou je o 18 mm menší než šířka v objednáčím kódu (s tolerancí -25 až 0 mm). Viz Tech. informace na konci této kapitoly.

V případě montáže na dlažbu je nutno vzít v úvahu rozdíl mezi nominální a fyzickou šířkou. Viz Technické informace na konci této kapitoly.

Zástěny s červeně vyznačeným objednáčím kódem se drží skladem.

### Zvláštní rozměry

Šířka	Výška	Typ	Šířka	Barva	07=čiré 22=Durlux	30=Mastercarré 44=Cristal perly 51**=linie	53=zrcadlové 55=černé
200-900	Do 1950	..	<b>SM1</b>	..	..	8 450 Kč	11 150 Kč
901-1250	Do 1950	..	<b>SM2</b>	..	..	10 350 Kč	13 050 Kč

U zkrácené boční stěny je třeba určit, zda bude vpravo nebo vlevo.

\* Sanitární barvy, včetně BLACK-Line, viz začátek ceníku.

\*\* U varianty dveří do niky, s boční stěnou v rovině nebo v 90° a se sklem 51 je nutno stanovit, zda bude boční stěna umístěna vpravo nebo vlevo.

## Příplatky

Zkosení / Výřez	Vychází se z ceny za zvláštní rozměry	Cena za ks	1 800 Kč
-----------------	---------------------------------------	------------	----------

## Přestavné šířky

	Šířka	Stavební připravenost niky po obložení	Instalační rozměry vaničky - od svislého obkladu po vnější hranu vaničky		Instalační rozměry dlažby pro dveře s boční stěnou - od svislého obkladu po hranu spádu dlažby	
		1	2 + 3	Montáž na dlažbu (střed skla)		
		Dveře v nice (-30 mm; +20 mm)	Dveře (+boční stěna v 90° (-25 mm; +0 mm))	Boční stěna v 90° (-25 mm; +0 mm)	Dveře (+b. stěna v 90° (-15 mm; +10 mm))	Boční stěna v 90° (-15 mm; +10 mm)
Standardní rozměry	700	---	---	675-700	---	672
	750	---	---	725-750	---	722
	800	770-820	775-800	775-800	772	772
	900	870-920	875-900	875-900	872	872
	1000	970-1020	975-1000	975-1000	972	972
	1100	1070-1120	1075-1100	---	1072	---
	1200	1170-1220	1175-1200	1175-1200	1172	1172
1400	1370-1420	1375-1400	---	1372	---	
Speciální rozměry	např.: 865	(-30 mm; +20 mm) 835-885	(-15 mm; +10 mm) 850-875	(-15 mm; +10 mm) 850-875		

Technické informace viz strana 150-151.

Rozměry v mm. Ceny v Kč bez DPH. Zvláštní provedení nelze vrátit.



SL13

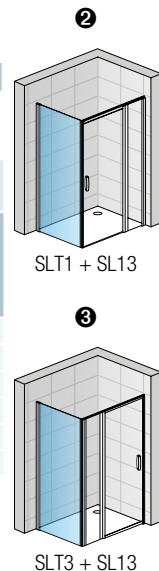

SLT1 + SL13

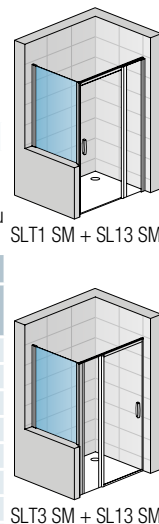

SLT3 SM + SL13 SM



↑ **SL2 + SLT2**  
aluchrom, čiré sklo

← **SL2**  
aluchrom, čiré sklo

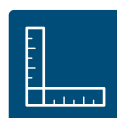

Viz vysvětlivky k piktogramům na vnitřní zadní straně obálky.



## SL2 / Dvoukřídle dveře

6 mm bezpečnostní sklo, magnetické těsnění, otvírání ven i dovnitř, chromované plastové dílky a madla i u bílého a eloxovaného rámu, 10 mm prahová lišta

Příklad objednávacího kódu: **SL2 0700 01 07**

**SL2 0700 01 07** = SWING-Line dvoukřídle dveře, šířka 700 mm, výška 1950 mm, matný elox, čiré sklo

### Standardní rozměry - výška 1950 mm

Šířka	Šířka vstupu	Typ	Šířka	Barva	Sklo					
		Kód	Rozměr	01=matný elox 04=bílá 50=aluchrom SF=sanitární barvy*	07=čiré 22=Durlux	30=Mastercarré 44=Cristal perly 51**=linie	53=zrcadlové 55=černé			
700	520	SL2	0700	..	..	12 290 Kč	..	14 990 Kč	..	15 890 Kč
750	570	SL2	0750	..	..	12 680 Kč	..	15 380 Kč	..	16 280 Kč
800	620	SL2	0800	..	..	12 920 Kč	..	15 620 Kč	..	16 520 Kč
900	720	SL2	0900	..	..	13 400 Kč	..	16 100 Kč	..	17 000 Kč
1000	820	SL2	1000	..	..	13 880 Kč	..	16 580 Kč	..	17 480 Kč
1200	1020	SL2	1200	..	..	14 680 Kč	..	17 380 Kč	..	18 280 Kč

Zástěny s červeně vyznačeným objednávacím kódem se drží skladem.

Dodací lhůta 1 týden: SL208005007, SL212005007

### Zvláštní rozměry

Šířka	Výška	Typ	Šířka	Barva	Sklo					
500-900	Do 1950	SL2	SM1	..	..	14 520 Kč	..	17 220 Kč	..	18 120 Kč
901-1250	Do 1950	SL2	SM2	..	..	16 430 Kč	..	19 130 Kč	..	20 030 Kč

Dveře pro zkrácenou boční stěnu se vždy vyrábějí ve zvláštním rozměru.

## SLT2 / Boční stěna (pouze pro kombinaci s dveřmi)

6 mm bezpečnostní sklo, magnetické těsnění, stabilizační vzpěra

Příklad objednávacího kódu: **SLT2 0700 01 07**

**SLT2 0700 01 07** = SWING-Line boční stěna, šířka 700 mm, výška 1950 mm, matný elox, čiré sklo

### Standardní rozměry

Šířka	Výška	Typ	Šířka	Barva	Sklo					
		Kód	Rozměr	01=matný elox 04=bílá 50=aluchrom SF=sanitární barvy*	07=čiré 22=Durlux	30=Mastercarré 44=Cristal perly 51**=linie	53=zrcadlové 55=černé			
700	1950	SLT2	0700	..	..	6 480 Kč	..	9 180 Kč	..	10 080 Kč
750	1950	SLT2	0750	..	..	6 710 Kč	..	9 410 Kč	..	10 310 Kč
800	1950	SLT2	0800	..	..	6 950 Kč	..	9 650 Kč	..	10 550 Kč
900	1950	SLT2	0900	..	..	7 500 Kč	..	10 200 Kč	..	11 100 Kč
1000	1950	SLT2	1000	..	..	7 980 Kč	..	10 680 Kč	..	11 580 Kč
1200	1950	SLT2	1200	..	..	8 920 Kč	..	11 620 Kč	..	12 520 Kč

Skutečná šířka (na střed skla) dveří s boční stěnou je o 18 mm menší než šířka v objednávacím kódu (s tolerancí -25 až 0 mm). Viz Tech. informace na konci této kapitoly.

V případě montáže na dlažbu je nutno vzít v úvahu rozdíl mezi nominální a fyzickou šířkou. Viz Technické informace na konci této kapitoly.

Dodací lhůta 1 týden: SLT208005007, SLT209005007

### Zvláštní rozměry

Šířka	Výška	Typ	Šířka	Barva	Sklo					
200-900	Do 1950	SLT2	SM1	..	..	8 450 Kč	..	11 150 Kč	..	12 050 Kč
901-1250	Do 1950	SLT2	SM2	..	..	10 350 Kč	..	13 050 Kč	..	13 950 Kč

\* Sanitární barvy, včetně BLACK-Line, viz začátek ceníku.

\*\* U varianty dveří s boční stěnou v rovině nebo v 90° a se sklem 51 je nutno stanovit, zda bude boční stěna umístěna vpravo nebo vlevo.

## Příplatky

Zkosení / Výřez	Vychází se z ceny za zvláštní rozměry	Cena za ks	1 800 Kč
-----------------	---------------------------------------	------------	----------

## Přestavné šířky

Standardní rozměry	Šířka	Stavební připravenost niky po obložení		Instalační rozměry vaničky - od svislého obkladu po vnější hranu vaničky		Instalační rozměry dlažby pro dveře s boční stěnou - od svislého obkladu po hranu spádu dlažby	
		1		2		Montáž na dlažbu (střed skla)	
		Dveře v nice (-30 mm; +20 mm)	Dveře (+boční stěna v 90°) (-25 mm; +0 mm)	Boční stěna v 90° (-25 mm; +0 mm)	Dveře (+b. stěna v 90°) (-15 mm; +10 mm)	Boční stěna v 90° (-15 mm; +10 mm)	
700	700	670-720	675-700	675-700	672	672	
750	750	720-770	725-750	725-750	722	722	
800	800	770-820	775-800	775-800	772	772	
900	900	870-920	875-900	875-900	872	872	
1000	1000	970-1020	975-1000	975-1000	972	972	
1200	1200	1170-1220	1175-1200	1175-1200	1172	1172	
Speciální rozměry	např.: 865	(-30 mm; +20 mm) 835-885	(-15 mm; +10 mm) 850-875	(-15 mm; +10 mm) 850-875			

Technické informace viz strana 150-151.

Rozměry v mm. Ceny v Kč bez DPH. Zvláštní provedení nelze vrátit.

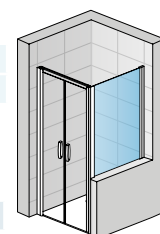
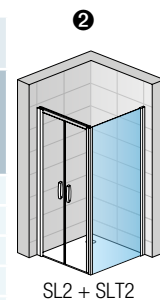
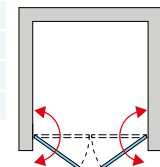
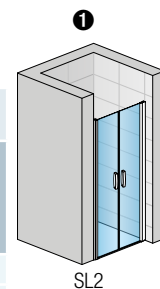

SL2 SM + SLT2 SM



↑ **SL32 + SLT2**  
aluchrom, čiré sklo

← **SL32**  
aluchrom, čiré sklo

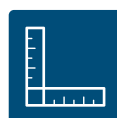

Viz vysvětlivky k piktogramům na vnitřní zadní straně obálky.

## SL32 / Dvoukřídlové dveře s pevnou stěnou v rovině

6 mm bezpečnostní sklo, magnetické těsnění, otvírání ven i dovnitř, rohová a stabilizační vzpěra, chromované plastové dílky a madlo i u bílého a eloxovaného rámu, 10 mm prahová lišta

**Příklad objednávacího kódu:** SL32 0800 01 07

SL32 0800 01 07 = SWING-Line dvoukřídlové dveře s pevnou stěnou, šířka 800 mm, výška 1950 mm, matný elox, čiré sklo

### Standardní rozměry - výška 1950 mm

Šířka celková	Šířka vstupu	Šířka pevného dílu	Typ	Šířka	Barva	Sklo					
			Kód	Rozměr	01=matný elox 04=bílá 50=aluchrom SF=sanitární barvy*	07=čiré 22=Durlux	30=Mastercarré 44=Cristal perly 51**=linie	53=zrcadlové 55=černé			
800	420	277	SL32	0800	..	..	14 470 Kč	..	17 170 Kč	..	18 070 Kč
900	520	277	SL32	0900	..	..	14 920 Kč	..	17 620 Kč	..	18 520 Kč
1000	570	327	SL32	1000	..	..	15 470 Kč	..	18 170 Kč	..	19 070 Kč
1200	720	377	SL32	1200	..	..	16 480 Kč	..	19 180 Kč	..	20 080 Kč
1400	820	477	SL32	1400	..	..	17 490 Kč	..	20 190 Kč	..	21 090 Kč

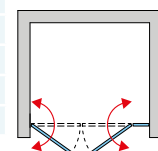
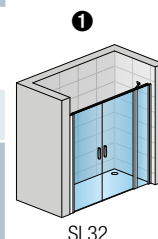

### Zvláštní rozměry

Šířka	Výška	Typ	Šířka	Barva	07=čiré 22=Durlux	30=Mastercarré 44=Cristal perly 51**=linie	53=zrcadlové 55=černé
800-1200	Do 1950	SL32	SM1	..	..	17 670 Kč	.. 21 270 Kč
1201-1600	Do 1950	SL32	SM2	..	..	19 860 Kč	.. 23 460 Kč

Dveře pro zkrácenou boční stěnu se vždy vyrábějí ve zvláštním rozměru.

## SLT / Boční stěna (pouze pro kombinaci s dveřmi)

6 mm bezpečnostní sklo, magnetické těsnění, stabilizační vzpěra

**Příklad objednávacího kódu:** SLT3 0700 01 07

SLT3 0700 01 07 = SWING-LINE boční stěna, šířka 700 mm, výška 1950 mm, matný elox, čiré sklo

### Standardní rozměry

Šířka	Výška	Typ	Šířka	Barva	Sklo			
		SLT2 = pro dveře v 90° na straně pantů SLT3 = pro dveře v 90° na straně pevné stěny	Rozměr	01=matný elox 04=bílá 50=aluchrom SF=sanitární barvy*	07=čiré 22=Durlux	30=Mastercarré 44=Cristal perly 51**=linie	53=zrcadlové 55=černé	
700	1950	..	0700	..	..	6 480 Kč	.. 9 180 Kč	.. 10 080 Kč
750	1950	..	0750	..	..	6 710 Kč	.. 9 410 Kč	.. 10 310 Kč
800	1950	..	0800	..	..	6 950 Kč	.. 9 650 Kč	.. 10 550 Kč
900	1950	..	0900	..	..	7 500 Kč	.. 10 200 Kč	.. 11 100 Kč
1000	1950	..	1000	..	..	7 980 Kč	.. 10 680 Kč	.. 11 580 Kč
1200	1950	..	1200	..	..	8 920 Kč	.. 11 620 Kč	.. 12 520 Kč

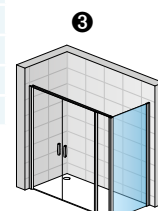

Skutečná šířka (na střed skla) dveří s boční stěnou je o 18 mm menší než šířka v objednávacím kódu (s tolerancí -25 až 0 mm). Viz Tech. informace na konci této kapitoly. V případě montáže na dlažbu je nutno vzít v úvahu rozdíl mezi nominální a fyzickou šířkou. Viz Technické informace na konci této kapitoly.

### Zvláštní rozměry

Šířka	Výška	Typ	Šířka	Barva	07=čiré 22=Durlux	30=Mastercarré 44=Cristal perly 51**=linie	53=zrcadlové 55=černé
200-900	Do 1950	..	SM1	..	..	8 450 Kč	.. 11 150 Kč
901-1250	Do 1950	..	SM2	..	..	10 350 Kč	.. 13 050 Kč

U zkrácené boční stěny je třeba určit, zda bude vpravo nebo vlevo.

\* Sanitární barvy, včetně BLACK-Line, viz začátek ceníku.

\*\* U varianty dveří do niky, s boční stěnou v rovině nebo v 90° a se sklem 51 je nutno stanovit, zda bude boční stěna umístěna vpravo nebo vlevo.

## Příplatky

Zkosení / Výřez	Vychází se z ceny za zvláštní rozměry	Cena za ks	1 800 Kč
-----------------	---------------------------------------	------------	----------

SL32SM + SLT2 SM

## Přestavné šířky

	Stavební připravenost niky po obložení		Instalační rozměry vaničky - od svislého oblaku po vnější hranu vaničky		Instalační rozměry dlažby pro dveře s boční stěnou - od svislého oblaku po hranu spádu dlažby	
	①		② + ③		Montáž na dlažbu (střed skla)	
	Šířka	Dveře v nice (-30 mm; +20 mm)	Dveře (+boční stěna v 90°) (-25 mm; +0 mm)	Boční stěna v 90° (-25 mm; +0 mm)	Dveře (+b. stěna v 90°) (-15 mm; +10 mm)	Boční stěna v 90° (-15 mm; +10 mm)
Standardní rozměry	700	---	---	675-700	---	672
	750	---	---	725-750	---	722
	800	770-820	775-800	775-800	772	772
	900	870-920	875-900	875-900	872	872
	1000	970-1020	975-1000	975-1000	972	972
	1200	1170-1220	1175-1200	1175-1200	1172	1172
	1400	1370-1420	1375-1400	---	1372	---
		(-30 mm; +20 mm)	(-15 mm; +10 mm)	(-15 mm; +10 mm)		
Speciální rozměry	např.: 865	835-885	850-875	850-875		

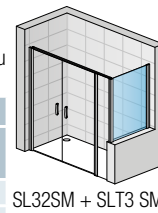

Technické informace viz strana 150-151.

Rozměry v mm. Ceny v Kč bez DPH. Zvláštní provedení nelze vrátit.



↑ **SLE1G + SLE1D**  
aluchrom, čiré sklo



Viz vysvětlivky k piktogramům na vnitřní zadní straně obálky.

## SLE1 / Rohový vstup jednodílný s křídlovými dveřmi

6 mm bezpečnostní sklo, magnetické těsnění, otvírání ven i dovnitř, chromované plastové dílky a madla i u bílého a eloxovaného rámu, 10 mm prahová lišta

Příklad objednacího kódu: **SLE1 G 0700 01 07**

**SLE1 G 0700 01 07** = SWING-Line rohový vstup jednodílný, levý díl, šířka 700 mm, výška 1950 mm, matný elox, čiré sklo

### Standardní rozměry - výška 1950 mm - cena za stranu

Šířka	Šířka vstupu	Typ		Díl	Šířka Rozměr	Barva		Sklo			
		Kód	G=levý D=pravý			01=matný elox 04=bílá 50=aluchrom SF=sanitární barvy*	07=čiré 22=Durlux	30=Mastercarré 44=Cristal perly 51=linie	53=zrcadlové 55=černé		
700	= celková šířka	SLE1	G	0700	..	..	8 190 Kč	..	10 890 Kč	..	11 790 Kč
		SLE1	D	0700	..	..	8 190 Kč	..	10 890 Kč	..	11 790 Kč
750	= celková šířka	SLE1	G	0750	..	..	8 400 Kč	..	11 100 Kč	..	12 000 Kč
		SLE1	D	0750	..	..	8 400 Kč	..	11 100 Kč	..	12 000 Kč
800	= celková šířka	SLE1	G	0800	..	..	8 600 Kč	..	11 300 Kč	..	12 200 Kč
		SLE1	D	0800	..	..	8 600 Kč	..	11 300 Kč	..	12 200 Kč
900	= celková šířka	SLE1	G	0900	..	..	9 000 Kč	..	11 700 Kč	..	12 600 Kč
		SLE1	D	0900	..	..	9 000 Kč	..	11 700 Kč	..	12 600 Kč
1000	= celková šířka	SLE1	G	1000	..	..	9 400 Kč	..	12 100 Kč	..	13 000 Kč
		SLE1	D	1000	..	..	9 400 Kč	..	12 100 Kč	..	13 000 Kč

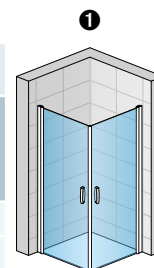

SLE1G + SLE1D

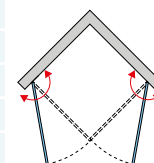

SWING-LINE

Skutečná šířka (na střed skla) je o 22 mm menší než šířka v objednacím kódu (s toleranci -15 až +10 mm). Viz Tech. informace na konci této kapitoly.

V případě montáže na dlažbu je nutno vzít v úvahu rozdíl mezi nominální a fyzickou šířkou. Viz Technické informace na konci této kapitoly.

### Zvláštní rozměry - cena za stranu

Šířka	Výška	Typ		Díl	Šířka	Barva		Sklo			
		Kód	G=levý D=pravý			SM1	..	..			
700-1000	Do 1950	SLE1	G	SM1	..	..	10 210 Kč	..	12 910 Kč	..	13 810 Kč
		SLE1	D	SM1	..	..	10 210 Kč	..	12 910 Kč	..	13 810 Kč

\* Sanitární barvy, včetně BLACK-Line, viz začátek ceníku.

## Přestavné šířky

Instalační rozměry vaničky  
- od svislého obkladu po  
vnější hranu vaničky

Instalační rozměry dlažby pro rohový vstup  
- od svislého obkladu po hranu spádu dlažby

	Šířka dveří	Montáž na dlažbu (střed skla)	
		Rohový vstup (-15 mm; +10 mm)	Rohový vstup (-15 mm; +10 mm)
Standardní rozměry	700	685-710	678
	750	735-760	728
	800	785-810	778
	900	885-910	878
	1000	985-1010	978
Speciální rozměry	např.: 865	(-15 mm; +10 mm) 850-875	

**Technické informace viz strana 150-151.**

Rozměry v mm. Ceny v Kč bez DPH. Zvláštní provedení nelze vrátit.



↑ **SLE2G + SLE2D**  
aluchrom, čiré sklo



Viz vysvětlivky k piktogramům na vnitřní zadní straně obálky.

## SLE2 / Rohový vstup dvoudílný s křídlovými dveřmi 6 mm bezpečnostní sklo, 2 rohové vzpěry, magnetické těsnění, otvírání ven i dovnitř, chromované plastové dílky a madla i u bílého a eloxovaného rámu, 10 mm prahová lišta

**Příklad objednacího kódu:** **SLE2 G 0750 01 07** = SWING-Line rohový vstup dvoudílný, levý díl, šířka 750 mm, výška 1950 mm, matný elox, čiré sklo

### Standardní rozměry - výška 1950 mm - cena za stranu

Šířka	Šířka vstupu	Šířka pevných dílů	Typ	Díl	Šířka	Barva	Sklo					
			Kód	G=levý D=pravý			Rozměr	01=matný elox 04=bílá 50=aluchrom SF=sanitární barvy*	07=čiré 22=Durlux	30=Mastercarré 44=Cristal perly 51=linie	53=zrcadlové 55=černé	
750	670	250	SLE2	G	0750	..	..	9 820 Kč	..	12 520 Kč	..	13 420 Kč
			SLE2	D	0750	..	..	9 820 Kč	..	12 520 Kč	..	13 420 Kč
800	670	300	SLE2	G	0800	..	..	10 080 Kč	..	12 780 Kč	..	13 680 Kč
			SLE2	D	0800	..	..	10 080 Kč	..	12 780 Kč	..	13 680 Kč
900	670	400	SLE2	G	0900	..	..	10 500 Kč	..	13 200 Kč	..	14 100 Kč
			SLE2	D	0900	..	..	10 500 Kč	..	13 200 Kč	..	14 100 Kč
1000	670	500	SLE2	G	1000	..	..	11 000 Kč	..	13 700 Kč	..	14 600 Kč
			SLE2	D	1000	..	..	11 000 Kč	..	13 700 Kč	..	14 600 Kč

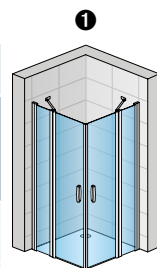

SLE2G + SLE2D

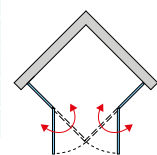

Skutečná šířka (na střed skla) je o 22 mm menší než šířka v objednacímu kódu (s tolerancí -15 až +10 mm). Viz Tech. informace na konci této kapitoly. V případě montáže na dlažbu je nutno vzít v úvahu rozdíl mezi nominální a fyzickou šířkou. Viz Technické informace na konci této kapitoly.

### Zvláštní rozměry - cena za stranu

Šířka	Výška	SLE2	G	SM1	..	..	12 000 Kč	..	14 700 Kč	..	15 600 Kč
700-1200	Do 1950	SLE2	G	SM1	..	..	12 000 Kč	..	14 700 Kč	..	15 600 Kč
		SLE2	D	SM1	..	..	12 000 Kč	..	14 700 Kč	..	15 600 Kč

\* Sanitární barvy, včetně BLACK-Line, viz začátek ceníku.

## Přestavné šířky

Standardní rozměry	Šířka dveří	Instalační rozměry vaničky - od svislého obkladu po vnější hranu vaničky		Instalační rozměry dlažby pro rohový vstup - od svislého obkladu po hranu spádu dlažby	
		1	Rohový vstup (-15 mm; +10 mm)	Montáž na dlažbu (střed skla)	Rohový vstup (-15 mm; +10 mm)
Standardní rozměry	750	735-760	728		
	800	785-810	778		
	900	885-910	878		
	1000	985-1010	978		
Speciální rozměry	např.: 865	(-15 mm; +10 mm) 850-875			

Technické informace viz strana 150-151.

Rozměry v mm. Ceny v Kč bez DPH. Zvláštní provedení nelze vrátit.



↑ SLR  
aluchrom, čiré sklo

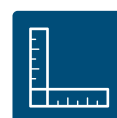

Viz vysvětlivky k piktogramům na vnitřní zadní straně obálky.



## SLR / Čtvrtekruh s dvoukřídlými dveřmi

6 mm bezpečnostní sklo,  
2 rohové vzpěry, magnetické těsnění, otvírání ven i dovnitř, chromované plastové dílky a madla i u bílého a eloxovaného rámu, 10 mm prahová lišta

Příklad objednávacího kódu: **SLR 50 0800 01 07**

**SLR 50 0800 01 07** = SWING-Line čtvrtkruh, rádius 500 mm, šířka 800 mm, výška 1950 mm, matný elox, čiré sklo

### Standardní rozměry - výška 1950 mm

Šířka A	Šířka B	Typ	Rádius	Šířka	Barva	Sklo		
		Kód	50=500 mm 55=550 mm	Rozměr	01=matný elox 04=bílá 50=aluchrom SF=sanitární barvy*	07=čiré	44=Cristal perly	
800	250	SLR	50	0800	..	..	19 380 Kč	24 770 Kč
	200	SLR	55	0800	..	..	19 380 Kč	24 770 Kč
900	350	SLR	50	0900	..	..	20 500 Kč	25 890 Kč
	300	SLR	55	0900	..	..	20 500 Kč	25 890 Kč
1000	450	SLR	50	1000	..	..	21 730 Kč	27 120 Kč
	400	SLR	55	1000	..	..	21 730 Kč	27 120 Kč

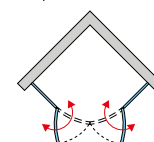
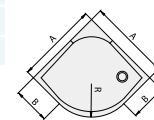
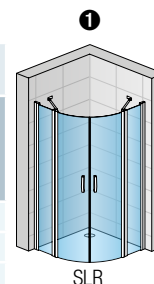

V případě montáže na dlažbu je nutno vzít v úvahu rozdíl mezi nominální a fyzickou šířkou. Viz Technické informace na konci této kapitoly.  
Skutečná šířka (na střed skla) je o 22 mm menší než šířka v objednávacím kódu (s tolerancí -15 až +10 mm). Viz Tech. informace na konci této kapitoly.  
**Zástěny s červeně vyznačeným objednávacím kódem se drží skladem.**

### Zvláštní rozměry

Šířka A	Výška	Typ	Rádius	Šířka	Barva	Cena	
800-1000	1950	SLR	50	SM1	..	..	22 750 Kč / 28 140 Kč
		SLR	55	SM1	..	..	22 750 Kč / 28 140 Kč
1001-1200	1950	SLR	50	SM2	..	..	25 300 Kč / 30 690 Kč
		SLR	55	SM2	..	..	25 300 Kč / 30 690 Kč

\* Sanitární barvy, včetně BLACK-Line, viz začátek ceníku.  
Šířku křídel dveří nelze měnit, mění se pouze šířka pevných dílů.

## Přestavné šířky

Standardní rozměry	Šířka dveří	Instalační rozměry vaničky - od svislého obkladu po vnější hranu vaničky		Instalační rozměry dlažby pro čtvrtkruhovou zástěnu - od svislého obkladu po hranu spádu dlažby	
		Čtvrtekruh (-15 mm; +10 mm)	Montáž na dlažbu (střed skla) Čtvrtekruh (-15 mm; +10 mm)	Čtvrtekruh (-15 mm; +10 mm)	Čtvrtekruh (-15 mm; +10 mm)
Standardní rozměry	800	785-810	778	778	778
	900	885-910	878	878	878
	1000	985-1010	978	978	978
Speciální rozměry	např.: 865	850-875			

**Technické informace viz strana 150-151.**  
Rozměry v mm. Ceny v Kč bez DPH. Zvláštní provedení nelze vrátit.

## Příklady zvláštních provedení



**SL13 SM**  
Jednokřídlé dveře se zkosením  
s pevnou stěnou v rovině s výřezem



**SL1 + SLT1 SM**  
Jednokřídlé dveře + boční stěna  
v 90° s výřezem a zkosením



**SL13 SM + SLT1 SM**

Jednokřídlé dveře s pevnou stěnou  
v rovině + zkrácená boční stěna v 90°



**SL13 + SLT1 + SLT3 + 2x RSL**

Jednokřídlé dveře s pevnou stěnou  
v rovině + 2 boční stěny v 90° jako  
U-montáž

## Technika a design

### + **Technické přednosti**

#### **Vyrovnávací profil na zeď**

- Umožňuje přesné nastavení a fixaci jedním šroubem



#### **Dveře se zdvihovým mechanismem**

- Ulehčuje otvírání dveří
- Snižuje opotřebení těsnění na dveřích



### + **Optimální těsnost**

#### **Prahová lišta**

- Prahová lišta poskytuje nejlepší možnou ochranu proti vytékání vody.

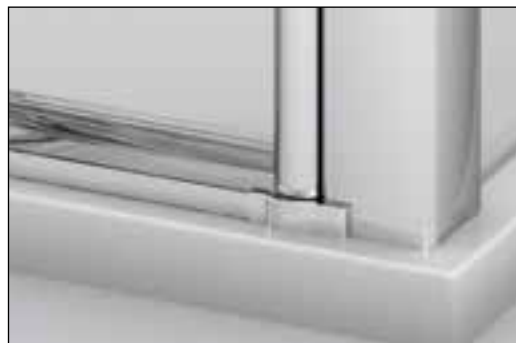

## Technika a design

### + Zajištěná stabilita



#### Stabilizační vzpěra

- Stabilizační vzpěra, jež zajišťuje stabilitu dveří s boční stěnou, je harmonicky začleněna do rámového profilu

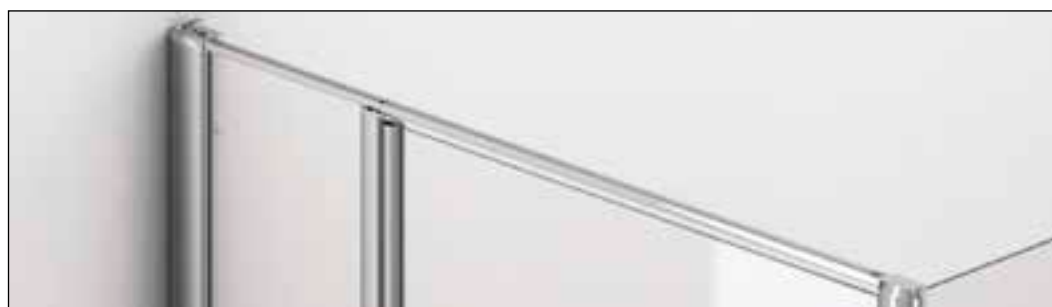

#### Rohová vzpěra

- Ukotvená na profilu pevné stěny poskytuje dobrou stabilitu

### + Ergonomické madlo



#### Elegantní madlo

- Elegantní a ergonomické madlo, které se hodí k designu zástěn SWING-Line

## Technické informace

### Pokyny k instalaci

#### Dveře s boční stěnou, rohový vstup - montáž na vaničku

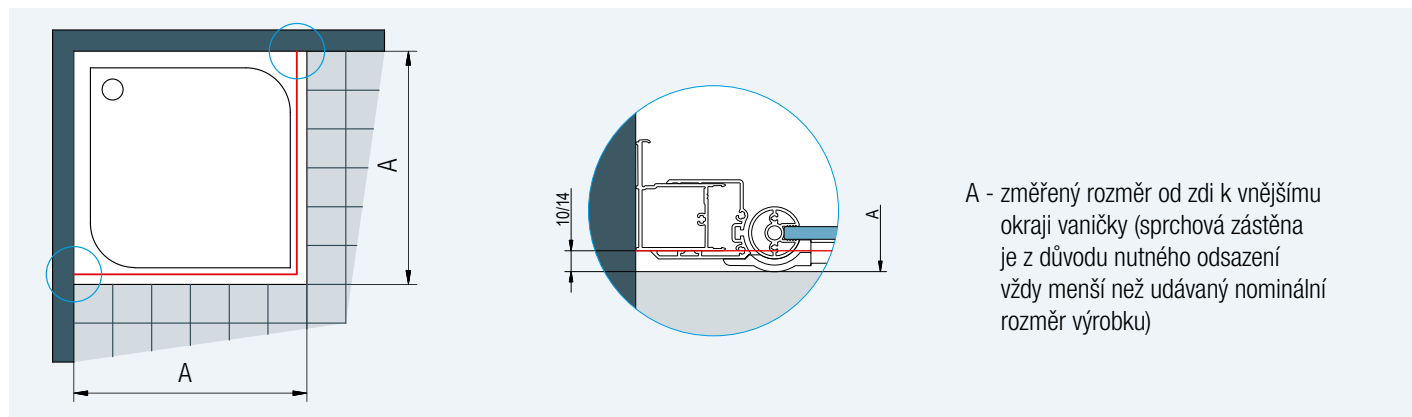

A - změřený rozměr od zdi k vnějšímu okraji vaničky (sprchová zástěna je z důvodu nutného odsazení vždy menší než udávaný nominální rozměr výrobku)

**Obr. 1:** Při montáži na vaničku je u dveří s boční stěnou odsazení 10 mm stejné pro standardní i zvláštní rozměry. U rohového vstupu je odsazení 14 mm.

#### Dveře s boční stěnou, rohový vstup - montáž na dlažbu

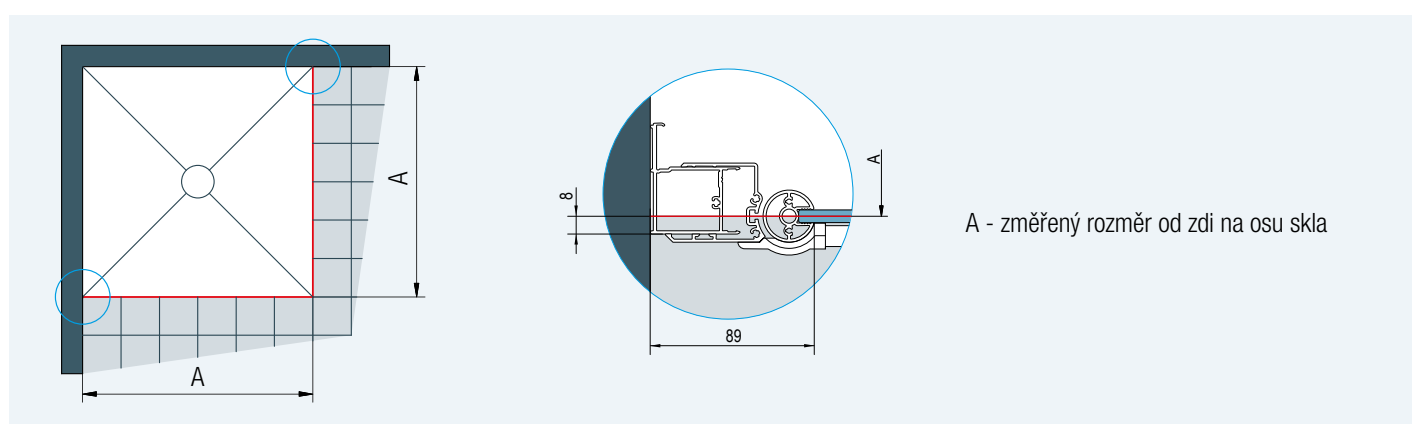

A - změřený rozměr od zdi na osu skla

**Obr. 2:** U montáže na dlažbu se při výrobě nezohledňuje žádné odsazení

#### Stavební připravenost dlažby pro dveře + boční stěnu standardních rozměrů

Standardní šířka	Šířka <b>A</b> = střed skla
700	682
750	732
800	782
900	882
1000	982
1200	1182
1400	1382

Skutečná šířka standardní zástěny - dveře s boční stěnou odpovídá šířce A (rozměr na střed skla) z výše uvedené tabulky s tolerancí -25 až +0 mm.

#### Stavební připravenost dlažby pro rohový vstup standardních rozměrů

Standardní šířka	Šířka <b>A</b> = střed skla
750	728
800	778
900	878
1000	978

Standardní rozměry zástěny je možné použít pouze v případě, že stavební připravenost dlažby odpovídá šířce A ve výše uvedených tabulkách (se zohledněním tolerance), jinak je nutný zvláštní rozměr.

Skutečná šířka standardní zástěny - rohového vstupu odpovídá šířce A (rozměr na střed skla) z vlevo uvedené tabulky s tolerancí -15 až +10 mm.

## Technické informace

### Čtvrtekruh - montáž na vaničku

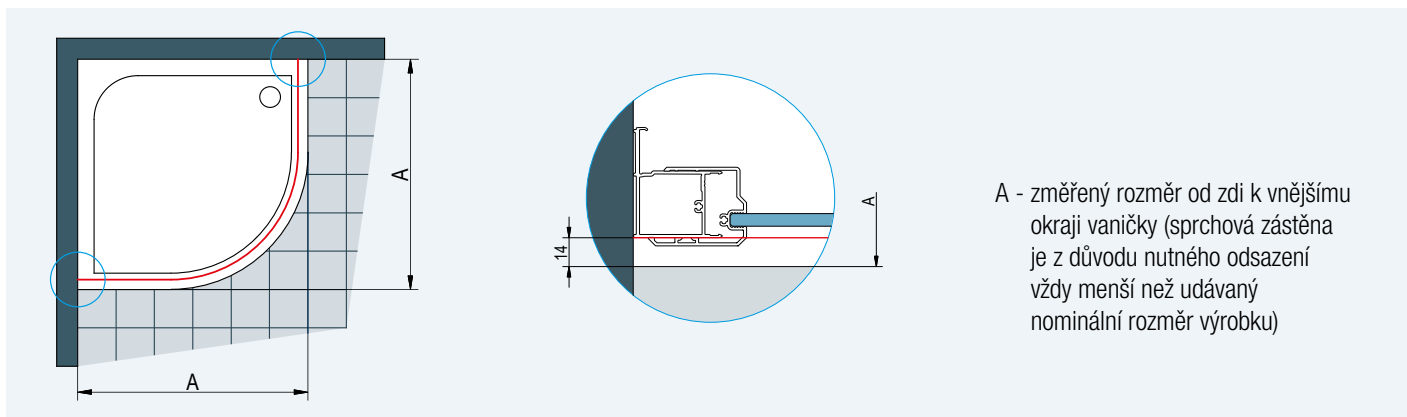

Obr. 3: Při montáži na vaničku je odsazení 14 mm stejné pro standardní i zvláštní rozměry.

### Čtvrtekruh - montáž na dlažbu

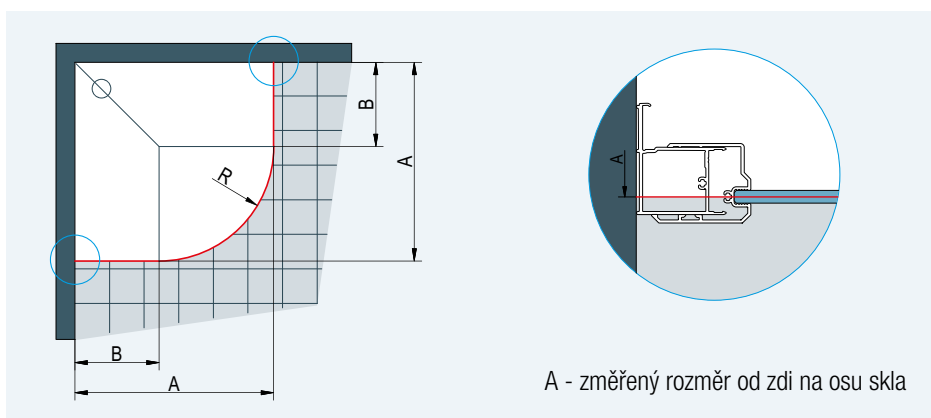

Obr. 4: U montáže na dlažbu se při výrobě nezohledňuje žádné odsazení. U dlažby je nutné zohlednit rádius R477 nebo R527 (viz tabulky vpravo).

#### Stavební připravenost dlažby pro zástěnu standardních rozměrů

Čtvrtekruh s rádiusem 500

Standardní šířka	Šířka A = střed skla	Šířka B pro rádius 500
800	778 x 778	250
900	878 x 878	350
1000	978 x 978	450

**R477:** Rádius na střed skla čtvrtkruhu s nominálním rádiusem 500

Čtvrtekruh s rádiusem 550

Standardní šířka	Šířka A = střed skla	Šířka B pro rádius 550
800	778 x 778	200
900	878 x 878	300
1000	978 x 978	400

**R527:** Rádius na střed skla čtvrtkruhu s nominálním rádiusem 550

### 40601 Vyrovnávací profil

### 50401 Vyrovnávací profil

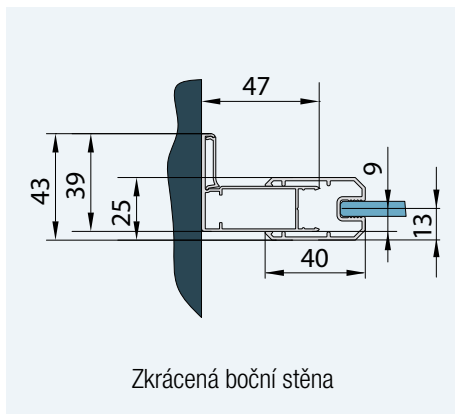

Zkrácená boční stěna

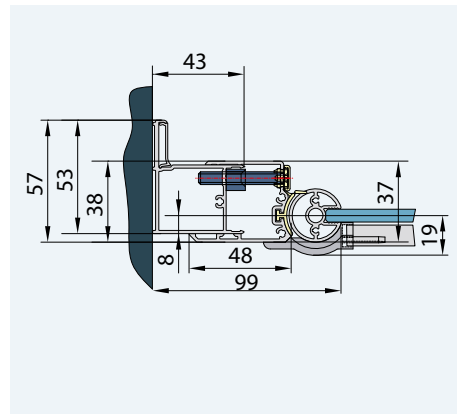

Skutečná šířka standardní zástěny odpovídá šířce A (rozměr na střed skla) z výše uvedených tabulek s tolerancí -15 až +10 mm.

Standardní rozměry zástěny je možné použít pouze v případě, že stavební připravenost dlažby odpovídá šířce A ve výše uvedených tabulkách (se zohledněním tolerance), jinak je nutný zvláštní rozměr.

Bezbariérové zástěny SWING-LINE F umožňují velkou šířku vstupu i na malém prostoru a poskytují opravdový komfort při sprchování. Dveře lze otvírat ven i dovnitř a dále je ještě v polovině skládat. Když se zástěna nepoužívá, lze dveře sklopit na zeď. Zástěny se vyznačují moderním tvarem profilů a výraznými hranatými panty, které jsou na vnitřní straně zapuštěné do skla. Dveře jsou vybaveny praktickým zdvihovým mechanismem, který ulehčuje otvírání a zavírání dveří a zabraňuje předčasnému opotřebení těsnění na dveřích. Všechna skla se standardně dodávají s antiplakovou úpravou Aquaperle. Díky standardním šířkám až do 1800 mm lze v řadě SWING-LINE F realizovat i zástěny s širokým vstupem.

#### Vlastnosti:

- 6 mm bezpečnostní sklo
- Standardní výška 1950 mm
- Antiplaková úprava Aquaperle
- Bezbariérové dveře s širokým vstupem a otvíráním ven i dovnitř
- Integrované panty se zdvihovým mechanismem
- Standardní i zvláštní rozměry

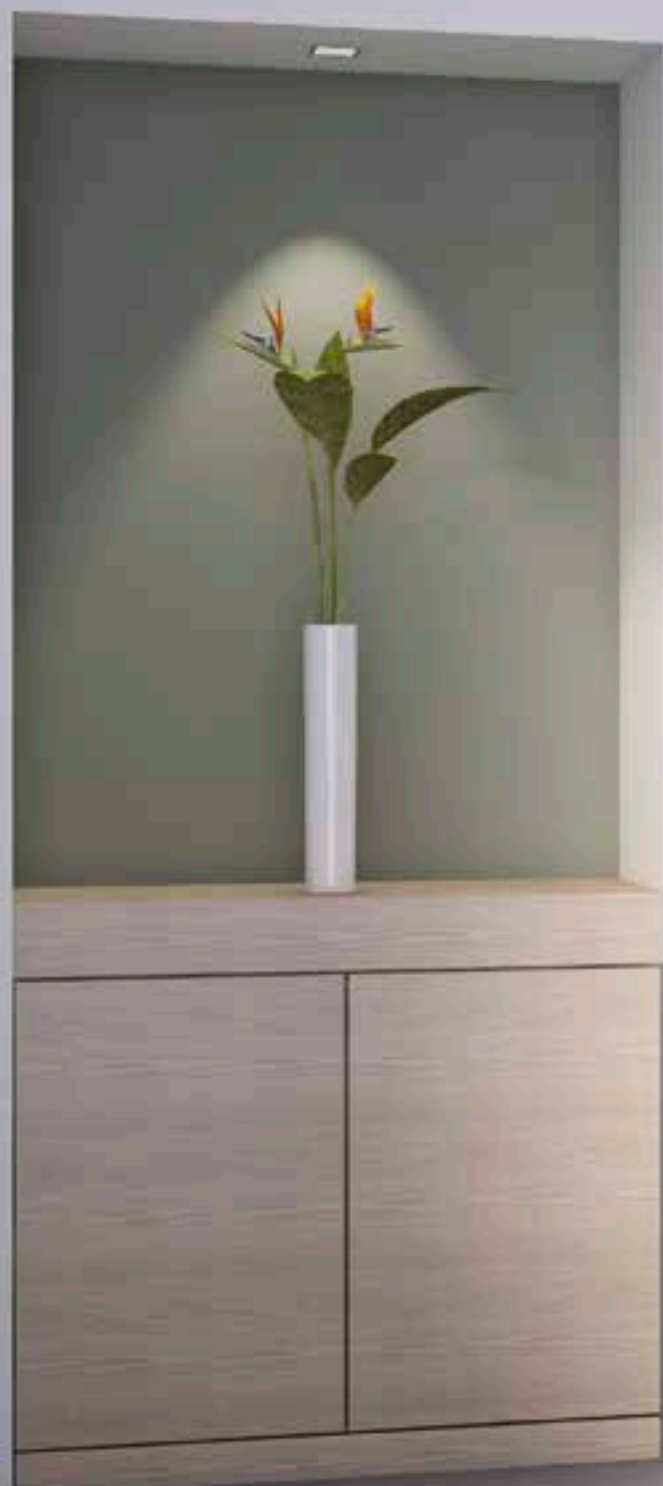

Moderní panty z pochromované mosazi se zdvihovým mechanismem.



Hladká plocha na vnitřní straně zapuštěných pantů umožňuje snadné čištění zástěny.



Výrazný designový prvek: úzké madlo SWING-LINE F.





SWING-LINE F

# SWING-LINE F

Bezbariérové zástěny se širokým vstupem



↑ **SLF1D + SLT1**  
aluchrom, čiré sklo

← **SLF1G**  
aluchrom, čiré sklo

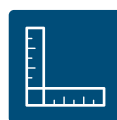

Viz vysvětlivky k piktogramům na vnitřní zadní straně obálky.

## SLF1 / Dvoudílné skládací dveře 6 mm bezpečnostní sklo,

výška 1950 mm, magnetické těsnění, otvírání ven i dovnitř, chromované panty, madlo a plastové dílky i u bílých a eloxovaných profilů, 10 mm prahová lišta

**Příklad objednávacího kódu:** SLF1 G 0700 01 07

SLF1 G 0700 01 07 = SWING-Line F skládací dveře, panty vlevo, šířka 700 mm, výška 1950 mm, matný elox, čiré sklo

### Standardní rozměry - výška 1950 mm

Šířka	Šířka vstupu	Typ Kód	Panty G=vlevo D=vpravo	Šířka Rozměr	Barva 01=matný elox 04=bílá 50=aluchrom SF=sanitární barvy*	Sklo					
						07=čiré 22=Durlux	30=Mastercarré 44=Cristal perly 51=linie	53=zrcadlové 55=černé			
700	545	SLF1	G	0700	..	..	14 530 Kč	..	17 230 Kč	..	18 130 Kč
		SLF1	D	0700	..	..	14 530 Kč	..	17 230 Kč	..	18 130 Kč
750	595	SLF1	G	0750	..	..	14 720 Kč	..	17 420 Kč	..	18 320 Kč
		SLF1	D	0750	..	..	14 720 Kč	..	17 420 Kč	..	18 320 Kč
800	645	SLF1	G	0800	..	..	14 850 Kč	..	17 550 Kč	..	18 450 Kč
		SLF1	D	0800	..	..	14 850 Kč	..	17 550 Kč	..	18 450 Kč
900	745	SLF1	G	0900	..	..	15 300 Kč	..	18 000 Kč	..	18 900 Kč
		SLF1	D	0900	..	..	15 300 Kč	..	18 000 Kč	..	18 900 Kč
1000	845	SLF1	G	1000	..	..	15 750 Kč	..	18 450 Kč	..	19 350 Kč
		SLF1	D	1000	..	..	15 750 Kč	..	18 450 Kč	..	19 350 Kč
1200	1045	SLF1	G	1200	..	..	16 390 Kč	..	19 090 Kč	..	19 990 Kč
		SLF1	D	1200	..	..	16 390 Kč	..	19 090 Kč	..	19 990 Kč

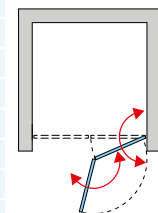
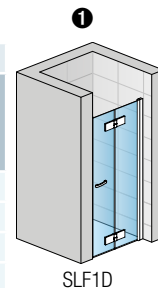

Dveře pro zkrácenou boční stěnu se vždy vyrábějí ve zvláštním rozměru.

Dodací lhůta 1 týden: SLF1D09005007, SLF1G09005007

### Zvláštní rozměry

Šířka	Výška	Typ Kód	Panty	Šířka Rozměr	Barva	Sklo	Cena
700-1200	Do 1950	SLF1	G	SM1	..	..	16 590 Kč
		SLF1	D	SM1	..	..	16 590 Kč

## SLT1 / Boční stěna (pouze pro kombinaci s dveřmi)

6 mm bezpečnostní sklo, magnetické těsnění, stabilizační vzpěra

**Příklad objednávacího kódu:** SLT1 0700 01 07

SLT1 0700 01 07 = SWING-Line F boční stěna, šířka 700 mm, výška 1950 mm, matný elox, čiré sklo

### Standardní rozměry

Šířka	Výška	Typ Kód	Šířka Rozměr	Barva 01=matný elox 04=bílá 50=aluchrom SF=sanitární barvy*	Sklo					
					07=čiré 22=Durlux	30=Mastercarré 44=Cristal perly 51=linie	53=zrcadlové 55=černé			
700	1950	SLT1	0700	..	..	6 480 Kč	..	9 180 Kč	..	10 080 Kč
750	1950	SLT1	0750	..	..	6 710 Kč	..	9 410 Kč	..	10 310 Kč
800	1950	SLT1	0800	..	..	6 950 Kč	..	9 650 Kč	..	10 550 Kč
900	1950	SLT1	0900	..	..	7 500 Kč	..	10 200 Kč	..	11 100 Kč
1000	1950	SLT1	1000	..	..	7 980 Kč	..	10 680 Kč	..	11 580 Kč
1200	1950	SLT1	1200	..	..	8 920 Kč	..	11 620 Kč	..	12 520 Kč

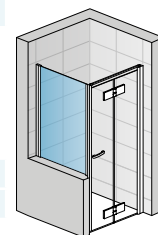

Skutečná šířka (na střed skla) dveří s boční stěnou je o 18 mm menší než šířka v objednávacím kódu (s tolerancí -25 až 0 mm). Viz Tech. informace na konci této kapitoly.

V případě montáže na dlažbu je nutno vzít v úvahu rozdíl mezi nominální a fyzickou šířkou. Viz Technické informace na konci této kapitoly.

Zástěny s červeně vyznačeným objednávacím kódem se drží skladem.

### Zvláštní rozměry

Šířka	Výška	Typ Kód	Šířka Rozměr	Barva	Sklo	Cena
200-900	Do 1950	SLT1	SM1	..	..	8 450 Kč
901-1250	Do 1950	SLT1	SM2	..	..	10 350 Kč

\* Sanitární barvy, včetně BLACK-Line, viz začátek ceníku.

## Příplatky

Zkosení / Výřez	Vychází se z ceny za zvláštní rozměry	Cena za ks	1 800 Kč
-----------------	---------------------------------------	------------	----------

## Přestavné šířky

Standardní rozměry	Šířka	Stavební připravenost niky po obložení		Instalační rozměry vaničky - od svislého obkladu po vnější hranu vaničky		Instalační rozměry dlažby pro dveře s boční stěnou - od svislého obkladu po hranu spádu dlažby	
		1		2		Montáž na dlažbu (střed skla)	
		Dveře v nise (-30 mm; +20 mm)	Dveře (+boční stěna v 90°) (-25 mm; +0 mm)	Boční stěna v 90° (-25 mm; +0 mm)	Dveře (+b. stěna v 90°) (-15 mm; +10 mm)	Boční stěna v 90° (-15 mm; +10 mm)	
Standardní rozměry	700	670-720	675-700	675-700	672	672	
	750	720-770	725-750	725-750	722	722	
	800	770-820	775-800	775-800	772	772	
	900	870-920	875-900	875-900	872	872	
	1000	970-1020	975-1000	975-1000	972	972	
	1200	1170-1220	1175-1200	1175-1200	1172	1172	
Speciální rozměry	např.: 865	(-30 mm; +20 mm) 835-885	(-15 mm; +10 mm) 850-875	(-15 mm; +10 mm) 850-875			

Technické informace viz strana 164-165.

Rozměry v mm. Ceny v Kč bez DPH. Zvláštní provedení nelze vrátit.



**SLF2**  
aluchrom, čiré sklo



Viz vysvětlivky k piktogramům na vnitřní zadní straně obálky.

## SLF2 / 2 dvoudílné skládací dveře v rovině

6 mm bezpečnostní sklo, magnetické těsnění, otvírání ven i dovnitř, chromované panty, madla a plastové dílky i u bílých a eloxovaných profilů, 10 mm prahová lišta

**Příklad objednacího kódu:** **SLF2 1200 01 07**

**SLF2 1200 01 07** = SWING-LINE F 2 skládací dveře, šířka 1200 mm, výška 1950 mm, matný elox, čiré sklo

### Standardní rozměry - výška 1950 mm

Šířka	Šířka vstupu	Typ	Šířka	Barva	Sklo								
		Kód	Rozměr	01=matný elox 04=bílá 50=aluchrom SF=sanitární barvy*	07=čiré 22=Durlux	30=Mastercarré 44=Cristal perly 51=linie	53=zrcadlové 55=černé						
1200	1020	<b>SLF2</b>	<b>1200</b>	..	..	23 000 Kč	..	25 700 Kč	..	26 600 Kč			
1400	1220	<b>SLF2</b>	<b>1400</b>	..	..	23 800 Kč	..	26 500 Kč	..	27 400 Kč			
1600	1420	<b>SLF2</b>	<b>1600</b>	..	..	24 600 Kč	..	27 300 Kč	..	28 200 Kč			
1800	1620	<b>SLF2</b>	<b>1800</b>	..	..	25 410 Kč	..	28 110 Kč	..	29 010 Kč			

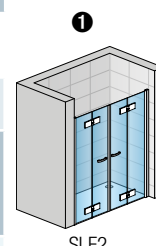

SLF2

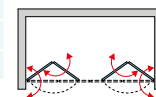

### Zvláštní rozměry

Šířka	Výška	Typ	Šířka	Barva	Sklo								
1200-1800	Do 1950	<b>SLF2</b>	<b>SM1</b>	..	..	26 500 Kč	..	29 200 Kč	..	30 100 Kč			

\* Sanitární barvy, včetně BLACK-Line, viz začátek ceníku.

## Přestavné šířky

Stavební připravenost niky po obložení

Standardní rozměry	Šířka	Dveře v nise (-30 mm; +20 mm)
		1200
	1400	1370-1420
	1600	1570-1620
	1800	1770-1820
(-30 mm; +20 mm)		
Speciální rozměry	např.: 1665	1635-1685

**Technické informace viz strana 164-165.**

Rozměry v mm. Ceny v Kč bez DPH. Zvláštní provedení nelze vrátit.



**↑SLF2G + SLF2D**  
aluchrom, čiré sklo

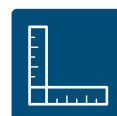

Viz vysvětlivky k piktogramům na vnitřní zadní straně obálky.

## SLF2 D+G / Rohový vstup s dvoudílnými skládacími dveřmi 6 mm bezpečnostní sklo, magnetické těsnění, otvírání ven i dovnitř, chromované panty, madla a plastové dílky i u bílých a eloxovaných profilů, 10 mm prahová lišta

Příklad objednacího kódu: **SLF2 G 0700 01 07**

**SLF2 G 0700 01 07** = SWING-Line F rohový vstup, levý díl, šířka 700 mm, výška 1950 mm, matný elox, čiré sklo

### Standardní rozměry - výška 1950 mm - cena za stranu

Šířka	Šířka vstupu	Typ	Díl	Šířka	Barva	Sklo					
						Kód	G=levý D=pravý	Rozměr	01=matný elox 04=bílá 50=aluchrom SF=sanitární barvy*	07=čiré 22=Durlux	30=Mastercarré 44=Cristal pery 51=linie
700	= celková šířka	SLF2	G	0700	..	..	11 720 Kč	..	14 420 Kč	..	15 320 Kč
		SLF2	D	0700	..	..	11 720 Kč	..	14 420 Kč	..	15 320 Kč
750	= celková šířka	SLF2	G	0750	..	..	11 860 Kč	..	14 560 Kč	..	15 460 Kč
		SLF2	D	0750	..	..	11 860 Kč	..	14 560 Kč	..	15 460 Kč
800	= celková šířka	SLF2	G	0800	..	..	12 080 Kč	..	14 780 Kč	..	15 680 Kč
		SLF2	D	0800	..	..	12 080 Kč	..	14 780 Kč	..	15 680 Kč
900	= celková šířka	SLF2	G	0900	..	..	12 450 Kč	..	15 150 Kč	..	16 050 Kč
		SLF2	D	0900	..	..	12 450 Kč	..	15 150 Kč	..	16 050 Kč
1000	= celková šířka	SLF2	G	1000	..	..	12 880 Kč	..	15 580 Kč	..	16 480 Kč
		SLF2	D	1000	..	..	12 880 Kč	..	15 580 Kč	..	16 480 Kč
1200	= celková šířka	SLF2	G	1200	..	..	13 740 Kč	..	16 440 Kč	..	17 340 Kč
		SLF2	D	1200	..	..	13 740 Kč	..	16 440 Kč	..	17 340 Kč

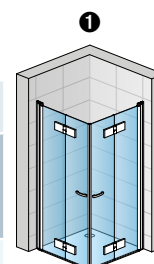

SLF2G + SLF2D

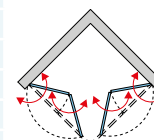

Skutečná šířka (na střed skla) je o 22 mm menší než šířka v objednací kódu (s tolerancí -15 až +10 mm). Viz Tech. informace na konci této kapitoly.

V případě montáže na dlažbu je nutno vzít v úvahu rozdíl mezi nominální a fyzickou šířkou. Viz Technické informace na konci této kapitoly.

Zástěny s červeně vyznačeným objednací kódem se drží skladem.

Dodací lhůta 1 týden: SLF2G10005007

### Zvláštní rozměry - cena za stranu

Šířka	Výška	Typ	Díl	Šířka	Barva	Cena	Sklo	Cena	Sklo	Cena	
700-1200	Do 1950	SLF2	G	SM1	..	..	13 750 Kč	..	16 450 Kč	..	17 350 Kč
		SLF2	D	SM1	..	..	13 750 Kč	..	16 450 Kč	..	17 350 Kč

\* Sanitární barvy, včetně BLACK-Line, viz začátek ceníku.

## Přestavné šířky

Instalační rozměry vaničky  
- od svislého obkladu po  
vnější hranu vaničky

Instalační rozměry dlažby pro rohový vstup  
- od svislého obkladu po hranu spádu dlažby

Standardní rozměry	Šířka dveří	Montáž na dlažbu (střed skla)	
		Rohový vstup (-15 mm; +10 mm)	Rohový vstup (-15 mm; +10 mm)
	700	685-710	678
	750	735-760	728
	800	785-810	778
	900	885-910	878
	1000	985-1010	978
	1200	1185-1210	1178
Speciální rozměry	např.: 865	(-15 mm; +10 mm) 850-875	

Technické informace viz strana 164-165.

Rozměry v mm. Ceny v Kč bez DPH. Zvláštní provedení nelze vrátit.

## Příklady zvláštních provedení



**SLF1G SM**  
Dvoudílné skládací dveře  
se zkosením



**SLF1D + SLT1 SM**  
Dvoudílné skládací dveře + boční  
stěna v 90° s výřezem a zkosením





**SLF1D SM + SLT1 SM**

Dvoudílné skládací dveře  
+ zkrácená boční stěna v 90°



**SLF1D SM + SLT1 SM + RSL**

Dvoudílné skládací dveře s pevnou  
stěnou v rovině, montáž v nice  
s rohovou vzpěrou

## Technika a design

### + Technické přednosti

#### Vyrovnávací profil na zed'

- Umožňuje přesné nastavení a fixaci jedním šroubem



#### Dveře se zdvihovým mechanismem

- Ulehčuje otvírání dveří
- Snižuje opotřebení těsnění na dveřích



### + Optimální těsnost

#### Prahová lišta

- Prahová lišta poskytuje nejlepší možnou ochranu proti vytékání vody



## Technika a design

### + Zajištěná stabilita

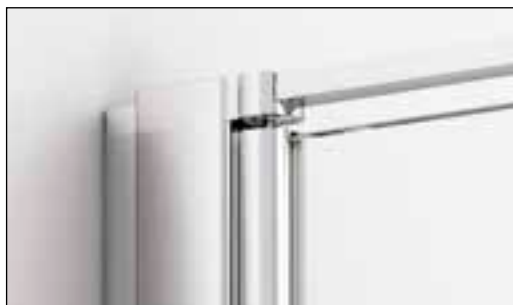

#### Stabilizační vzpěra

- Stabilizační vzpěra, jež zajišťuje stabilitu dveří s boční stěnou, je harmonicky začleněna do rámového profilu

### + Moderní design



#### Výrazný tvar pantů

- Hranaté panty odpovídají současnému trendu v designu koupelen a umožňují otvírání ven (celé dveře pak mají otvírání 180°)
- Hladká plocha na vnitřní straně zapuštěných pantů umožňuje snadné čištění zástěny
- Zdvihový mechanismus ulehčuje otvírání dveří a snižuje opotřebení těsnění na dveřích

#### Moderní madlo

- Decentní, a přesto výrazný prvek: moderní a masivní madlo z pochromované slitiny hliníku a zinku

## Technické informace

### Pokyny k instalaci

#### Dveře s boční stěnou, rohový vstup - montáž na vaničku

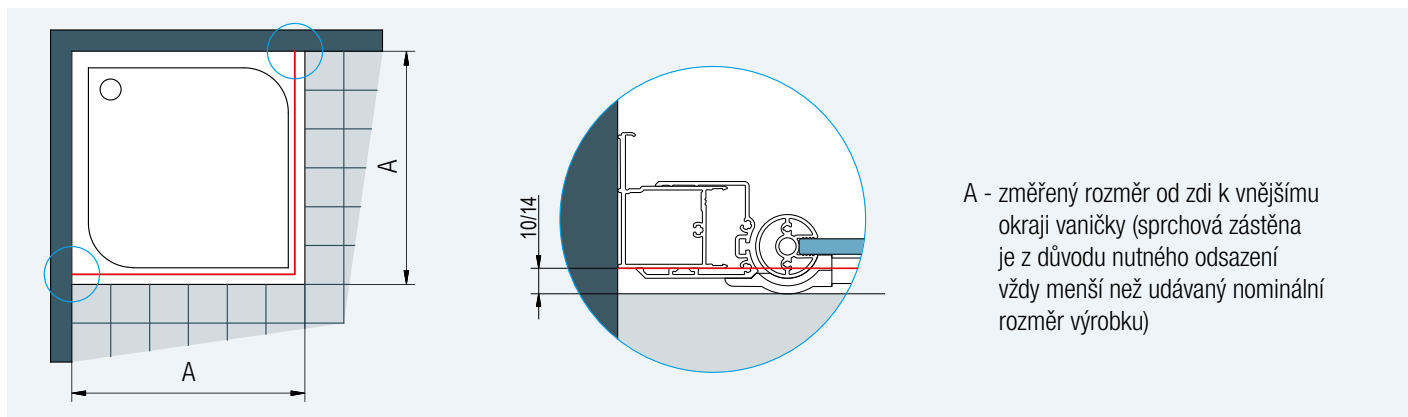

**Obr. 1:** Při montáži na vaničku je u dveří s boční stěnou odsazení 10 mm stejné pro standardní i zvláštní rozměry. U rohového vstupu je odsazení 14 mm.

#### Dveře s boční stěnou, rohový vstup - montáž na dlažbu

A - změřený rozměr od zdi na osu skla

Standardní rozměry zástěny je možné použít pouze v případě, že stavební připravenost dlažby odpovídá šířce A v tabulkách vpravo (se zohledněním tolerance), jinak je nutný zvláštní rozměr.

#### Stavební připravenost dlažby pro dveře + boční stěna standardních rozměrů

Standardní šířka	Šířka <b>A</b> = střed skla
700	682
750	732
800	782
900	882
1000	982
1200	1182

Skutečná šířka standardní zástěny - dveře + boční stěna odpovídá šířce A (rozměr na střed skla) z vlevo uvedené tabulky s tolerancí -25 až +0 mm

#### Stavební připravenost dlažby pro rohový vstup standardních rozměrů

Standardní šířka	Šířka <b>A</b> = střed skla
700	678
750	728
800	778
900	878
1000	978
1200	1178

Skutečná šířka standardní zástěny - rohový vstup odpovídá šířce A (rozměr na střed skla) z výše uvedené tabulky s tolerancí -15 až +10 mm.

**Obr. 2:** U montáže na dlažbu se při výrobě nezohledňuje žádné odsazení

Rozměry v mm.

## Technické informace

### 50401 Vyrovnávací profil

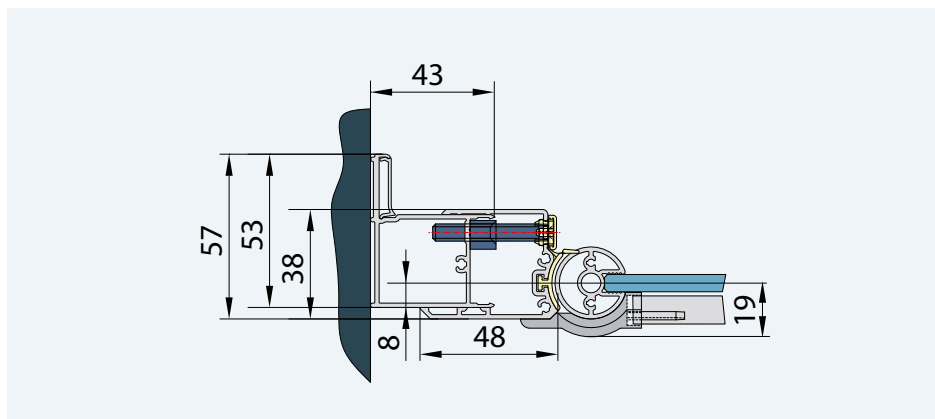

### 40601 Vyrovnávací profil

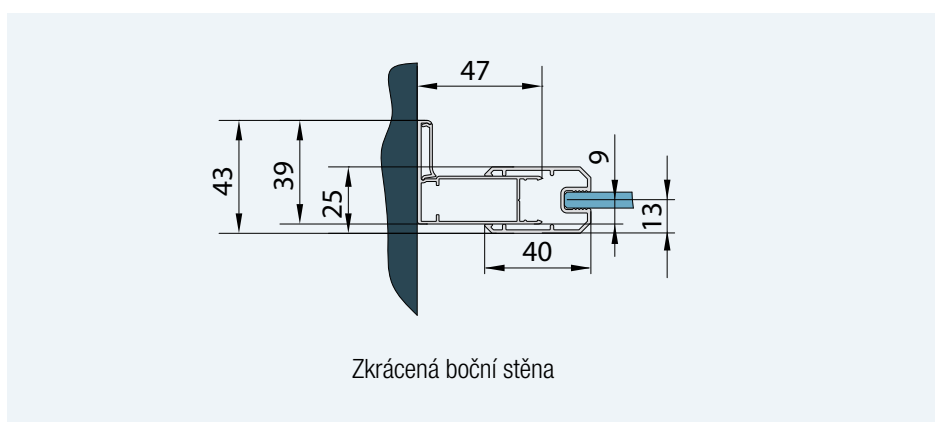

Typová řada MOBILITY, to jsou zástěny s bezbariérovým vstupem pro nejrůznější druhy použití. Široký vstup s otvíráním ven i dovnitř poskytuje komfort a variabilitu. Dveře v poloviční výšce nebo rozdělené v téže výšce umožňují jednoduché umývání nejen malých dětí a hendikepovaných osob. Je možné otevřít pouze horní díl dveří, anebo oba díly najednou. Zástěny umožňují snadný přístup pro čištění a zdvihový mechanismus u pantů usnadňuje otvírání dveří. Všechna skla se standardně dodávají s antiplakovou úpravou Aquaperle. K přednostem typové řady MOBILITY patří moderní design s plochými aluchromovými panty a chromovanými madly.

#### Vlastnosti:

- 6 mm bezpečnostní sklo
- Standardní výška 1950 mm
- Všechny dveře s otvíráním ven i dovnitř
- V polovině rozdělené dveře pro více možností otvírání
- Antiplaková úprava Aquaperle
- Flexibilní možnosti používání
- Široký bezbariérový vstup
- Zdvihový mechanismus usnadňuje otvírání dveří
- Standardní i zvláštní rozměry

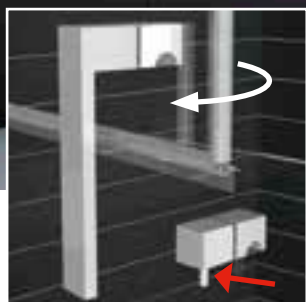
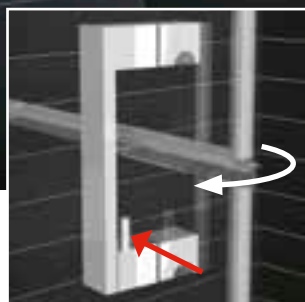

Inovativní řešení madla u rozdělených dveřních dílů: v poloze s kolíčkem nahoru se otvírají oba díly dveří najednou, v poloze s kolíčkem dolů se otvírá jen horní díl dveří.



Praktický prvek: zdvihový mechanismus usnadňuje otvírání dveří.



Stabilizační vzpěra začleněná do vrchní části svislého profilu.



MOBILITY

# MOBILITY

**Komfort bez bariér**



**4SLM1G**  
aluchrom, čiré sklo



Viz vysvětlivky k piktogramům na vnitřní zadní straně obálky.



## SLM1 / Jednokřídlé dveře v poloviční výšce

6 mm bezpečnostní sklo, magnetické těsnění, otvírání ven i dovnitř

**Příklad objednáčích kódu:** **SLM1 G 0800 50 07**

**SLM1 G 0800 50 07** = MOBILITY jednokřídlé dveře v poloviční výšce, panty vlevo, šířka 800 mm, výška 983 mm, aluchrom, čiré sklo

### Standardní rozměry - výška 983 mm

Šířka	Šířka vstupu	Typ		Šířka	Barva	Sklo					
		Kód	G=vlevo D=vpravo			Rozměr	50=aluchrom	07=čiré 22=Durlux	30=Mastercarré 44=Cristal perly	53=zrcadlové	
800	645	SLM1	G	0800	50	..	6 810 Kč	..	8 160 Kč	..	8 610 Kč
		SLM1	D	0800	50	..	6 810 Kč	..	8 160 Kč	..	8 610 Kč
900	745	SLM1	G	0900	50	..	7 000 Kč	..	8 350 Kč	..	8 800 Kč
		SLM1	D	0900	50	..	7 000 Kč	..	8 350 Kč	..	8 800 Kč
1000	845	SLM1	G	1000	50	..	7 190 Kč	..	8 540 Kč	..	8 990 Kč
		SLM1	D	1000	50	..	7 190 Kč	..	8 540 Kč	..	8 990 Kč

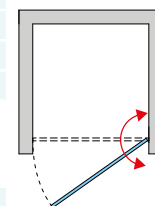
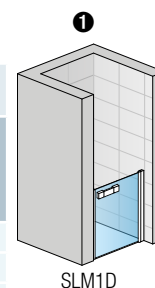

### Zvláštní rozměry - výška 983 mm

Šířka	Šířka vstupu	Typ	Panty	Šířka	Barva	Cena					
800-1000	Šířka -155 mm	SLM1	G	SM1	50	..	7 700 Kč	..	9 050 Kč	..	9 500 Kč
		SLM1	D	SM1	50	..	7 700 Kč	..	9 050 Kč	..	9 500 Kč

## Příplatky

Zkosení / Výřez	Vychází se z ceny za zvláštní rozměry	Cena za ks	1 800 Kč
-----------------	---------------------------------------	------------	----------

## DUS1 / Sprchové sedátko COMFORT

		Kód	Cena
Sedátko COMFORT	tmavě šedá / aluchrom	<b>DUS1S</b>	2 940 Kč
Sedátko COMFORT	bílá / aluchrom	<b>DUS1W</b>	2 940 Kč

Viz foto a popis sedátka na str. 348.

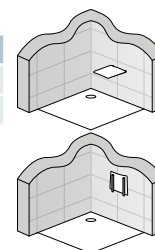

## Přestavné šířky

	Šířka	Dveře v nise (-30 mm; +20 mm)	
		Standardní rozměry	Zvláštní rozměry
Standardní rozměry	800	770-820	
	900	870-920	
	1000	970-1020	
Zvláštní rozměry	Např. 865	835-885	

**Technické informace viz strana 182-183.**

Rozměry v mm. Ceny v Kč bez DPH. Zvláštní provedení nelze vrátit.



↑ **SLM2G**  
aluchrom, čiré sklo

← **SLM2G otevřené**  
aluchrom, čiré sklo



Viz vysvětlivky k piktogramům na vnitřní zadní straně obálky.

## SLM2 / Jednokřídlé dveře v polovině rozdělené

6 mm bezpečnostní sklo, magnetické těsnění, otvírání ven i dovnitř

**Příklad objednacího kódu:** **SLM2 G 0800 50 07**  
**SLM2 G 0800 50 07** = MOBILITY jednokřídlé dveře v polovině rozdělené, panty vlevo, šířka 800 mm, výška 1950 mm, aluchrom, čiré sklo

**Standardní rozměry - celková výška 1950 mm, výška dolního dílu 975 mm, výška horního dílu 975 mm**

Šířka	Šířka vstupu	Typ	Panty	Šířka	Barva	Sklo					
		Kód	G=vlevo D=vpravo	Rozměr	50=aluchrom	07=čiré 22=Durlux	30=Mastercarré 44=Cristal perly	53=zrcadlové			
800	645	SLM2	G	0800	50	..	13 130 Kč	..	15 830 Kč	..	16 730 Kč
		SLM2	D	0800	50	..	13 130 Kč	..	15 830 Kč	..	16 730 Kč
900	745	SLM2	G	0900	50	..	13 500 Kč	..	16 200 Kč	..	17 100 Kč
		SLM2	D	0900	50	..	13 500 Kč	..	16 200 Kč	..	17 100 Kč
1000	845	SLM2	G	1000	50	..	13 880 Kč	..	16 580 Kč	..	17 480 Kč
		SLM2	D	1000	50	..	13 880 Kč	..	16 580 Kč	..	17 480 Kč

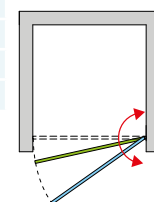
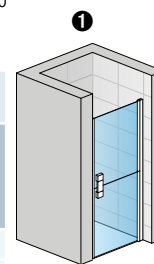

**Zvláštní rozměry - celková výška 1950 mm, výška dolního dílu 975 mm, výška horního dílu 975 mm**

Šířka	Šířka vstupu	Typ	Panty	SM1	Barva						
800-1000	Šířka -155 mm	SLM2	G	SM1	50	..	14 500 Kč	..	17 200 Kč	..	18 100 Kč
		SLM2	D	SM1	50	..	14 500 Kč	..	17 200 Kč	..	18 100 Kč

### Příplatky

Zkosení / Výřez	Vychází se z ceny za zvláštní rozměry	Cena za ks	1 800 Kč
-----------------	---------------------------------------	------------	----------

## DUS1 / Sprchové sedátko COMFORT

		Kód	Cena
Sedátko COMFORT	tmavě šedá / aluchrom	<b>DUS1S</b>	2 940 Kč
Sedátko COMFORT	bílá / aluchrom	<b>DUS1W</b>	2 940 Kč

Viz foto a popis sedátka na str. 348.

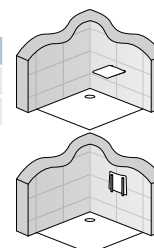

## Přestavné šířky

	Šířka	Dveře v nice (-30 mm; +20 mm)
Standardní rozměry	800	770-820
	900	870-920
	1000	970-1020
		(-30 mm; +20 mm)
Zvláštní rozměry	Např. 865	835-885

**Technické informace viz strana 182-183.**

Rozměry v mm. Ceny v Kč bez DPH. Zvláštní provedení nelze vrátit.



↑ **SLM3 G+D**  
aluchrom, čiré sklo

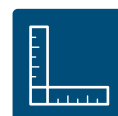

Viz vysvětlivky k piktogramům na vnitřní zadní straně obálky.

## SLM3 / Rohový vstup jednodílný v poloviční výšce

6 mm bezpečnostní sklo, magnetické těsnění, otvírání ven i dovnitř

**Příklad objednávacího kódu:** **SLM3 G 0800 50 07**

**SLM3 G 0800 50 07** = MOBILITY rohový vstup v poloviční výšce, levý díl, šířka 800 mm, výška 983 mm, aluchrom, čiré sklo

### Standardní rozměry - výška 983 mm - cena za stranu

Šířka	Šířka vstupu	Typ Kód	Díl G=levý D=pravý	Šířka Rozměr	Barva 50=aluchrom	Sklo					
						07=čiré 22=Durlux	30=Mastercarré 44=Cristal perlý	53=zrcadlové			
800	= celková šířka	SLM3	G	0800	50	..	5 790 Kč	..	7 190 Kč	..	7 590 Kč
		SLM3	D	0800	50	..	5 790 Kč	..	7 190 Kč	..	7 590 Kč
900	= celková šířka	SLM3	G	0900	50	..	6 000 Kč	..	7 400 Kč	..	7 800 Kč
		SLM3	D	0900	50	..	6 000 Kč	..	7 400 Kč	..	7 800 Kč
1000	= celková šířka	SLM3	G	1000	50	..	6 210 Kč	..	7 610 Kč	..	8 010 Kč
		SLM3	D	1000	50	..	6 210 Kč	..	7 610 Kč	..	8 010 Kč

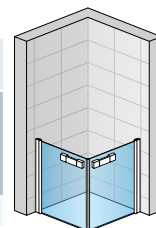

SLM3G + SLM3D

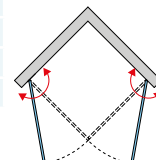

Skutečná šířka (na střed skla) je o 18 mm menší než šířka v objednávacím kódu (s toleranci -15 až +10 mm). Viz Technické informace na konci této kapitoly.

V případě montáže na dlažbu je nutno vzít v úvahu rozdíl mezi nominální a fyzickou šířkou. Viz Technické informace na konci této kapitoly.

### Zvláštní rozměry - výška 983 mm - cena za stranu

Šířka	Šířka vstupu	Kód	Díl	Šířka	Barva	07=čiré 22=Durlux	30=Mastercarré 44=Cristal perlý	53=zrcadlové			
800-1000	= celková šířka	SLM3	G	SM1	50	..	6 630 Kč	..	8 030 Kč	..	8 430 Kč
		SLM3	D	SM1	50	..	6 630 Kč	..	8 030 Kč	..	8 430 Kč

## DUS1 / Sprchové sedátko COMFORT

		Kód	Cena
Sedátko COMFORT	tmavě šedá / aluchrom	<b>DUS1S</b>	2 940 Kč
Sedátko COMFORT	bílá / aluchrom	<b>DUS1W</b>	2 940 Kč

Viz foto a popis sedátka na str. 348.

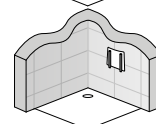
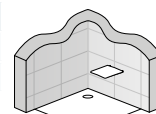



↑ **SLM4 G+D**  
aluchrom, čiré sklo

← **SLM4 G+D**  
**otevřené**  
aluchrom, čiré sklo



Viz vysvětlivky k piktogramům na vnitřní zadní straně obálky.

## SLM4 / Rohový vstup jednodílný v polovině rozdělený 6 mm bezpečnostní sklo, magnetické těsnění, otvírání ven i dovnitř

Příklad objednacího kódu: **SLM4 G 0800 50 07**

**SLM4 G 0800 50 07** = MOBILITY rohový vstup, levý díl, šířka 800 mm, výška 1950 mm, aluchrom, čiré sklo

**Standardní rozměry - celková výška 1950 mm, výška dolního dílu 975 mm, výška horního dílu 975 mm - cena za stranu**

Šířka	Šířka vstupu	Typ Kód	Díl G=levý D=pravý	Šířka Rozměr	Barva 50=aluchrom	Sklo					
						07=čiré 22=Durlux	30=Mastercarré 44=Cristal perlý	53=zrcadlové			
800	= celková šířka	<b>SLM4</b>	<b>G</b>	<b>0800</b>	<b>50</b>	..	11 650 Kč	..	14 350 Kč	..	15 250 Kč
		<b>SLM4</b>	<b>D</b>	<b>0800</b>	<b>50</b>	..	11 650 Kč	..	14 350 Kč	..	15 250 Kč
900	= celková šířka	<b>SLM4</b>	<b>G</b>	<b>0900</b>	<b>50</b>	..	12 000 Kč	..	14 700 Kč	..	15 600 Kč
		<b>SLM4</b>	<b>D</b>	<b>0900</b>	<b>50</b>	..	12 000 Kč	..	14 700 Kč	..	15 600 Kč
1000	= celková šířka	<b>SLM4</b>	<b>G</b>	<b>1000</b>	<b>50</b>	..	12 350 Kč	..	15 050 Kč	..	15 950 Kč
		<b>SLM4</b>	<b>D</b>	<b>1000</b>	<b>50</b>	..	12 350 Kč	..	15 050 Kč	..	15 950 Kč

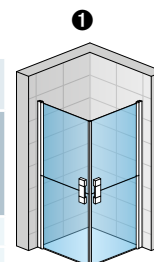

SLM4G + SLM4D

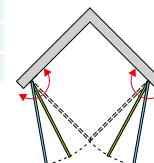

Skutečná šířka (na střed skla) je o 18 mm menší než šířka v objednacím kódu (s toleranci -15 až +10 mm). Viz Technické informace na konci této kapitoly.

V případě montáže na dlažbu je nutno vzít v úvahu rozdíl mezi nominální a fyzickou šířkou. Viz Technické informace na konci této kapitoly.

**Zvláštní rozměry - celková výška 1950 mm, výška dolního dílu 975 mm, výška horního dílu 975 mm - cena za stranu**

Šířka	Šířka vstupu										
800-1000	= celková šířka	<b>SLM4</b>	<b>G</b>	<b>SM1</b>	<b>50</b>	..	13 170 Kč	..	15 870 Kč	..	16 770 Kč
		<b>SLM4</b>	<b>D</b>	<b>SM1</b>	<b>50</b>	..	13 170 Kč	..	15 870 Kč	..	16 770 Kč

## DUS1 / Sprchové sedátko COMFORT

		Kód	Cena
Sedátko COMFORT	tmavě šedá / aluchrom	<b>DUS1S</b>	2 940 Kč
Sedátko COMFORT	bílá / aluchrom	<b>DUS1W</b>	2 940 Kč

Viz foto a popis sedátka na str. 348.

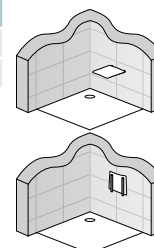



↑ **SLM52 G**  
+ **SLM51 D**  
aluchrom, čiré sklo

← **SLM52 G otevřené**  
+ **SLM51 D**  
aluchrom, čiré sklo



Viz vysvětlivky k piktogramům na vnitřní zadní straně obálky.



## SLM5 / Rohový vstup s 1 dveřími v 1/2 rozdělenými a 1 celými dveřími 6 mm bezpečnostní sklo, magnetické těsnění, otvírání ven i dovnitř

**Příklad objednacího kódu:** **SLM52 G 080 50 07**

**SLM52 G 080 50 07** = MOBILITY rohový vstup, levý díl, šířka 800 mm, výška 1950 mm, aluchrom, čiré sklo

**Standardní rozměry - celková výška 1950 mm, výška dolního dílu 975 mm, výška horního dílu 975 mm - cena za stranu**

Šířka	Šířka vstupu	Typ	Díl	Šířka	Barva	Sklo			
		Kód	G=levý D=pravý	Rozměr	50=aluchrom	07=čiré 22=Durlux	30=Mastercarré 44=Cristal perlý	53=zrcadlové	

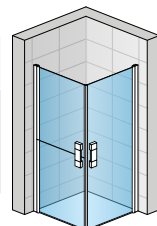

SLM52G+SLM51D

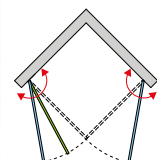

**Díl se skládá z dveří v 1/2 rozdělených**

800	= celková šířka	SLM52	G	080	50	..	10 930 Kč	..	13 630 Kč	..	14 530 Kč
		SLM52	D	080	50	..	10 930 Kč	..	13 630 Kč	..	14 530 Kč
900	= celková šířka	SLM52	G	090	50	..	11 250 Kč	..	13 950 Kč	..	14 850 Kč
		SLM52	D	090	50	..	11 250 Kč	..	13 950 Kč	..	14 850 Kč
1000	= celková šířka	SLM52	G	100	50	..	11 580 Kč	..	14 280 Kč	..	15 180 Kč
		SLM52	D	100	50	..	11 580 Kč	..	14 280 Kč	..	15 180 Kč

**Díl se skládá z dveří v normální výšce**

800	= celková šířka	SLM51	G	080	50	..	10 930 Kč	..	13 630 Kč	..	14 530 Kč
		SLM51	D	080	50	..	10 930 Kč	..	13 630 Kč	..	14 530 Kč
900	= celková šířka	SLM51	G	090	50	..	11 250 Kč	..	13 950 Kč	..	14 850 Kč
		SLM51	D	090	50	..	11 250 Kč	..	13 950 Kč	..	14 850 Kč
1000	= celková šířka	SLM51	G	100	50	..	11 580 Kč	..	14 280 Kč	..	15 180 Kč
		SLM51	D	100	50	..	11 580 Kč	..	14 280 Kč	..	15 180 Kč

Skutečná šířka (na střed skla) je o 18 mm menší než šířka v objednacím kódu (s tolerancí -15 až +10 mm). Viz Technické informace na konci této kapitoly.

V případě montáže na dlažbu je nutno vzít v úvahu rozdíl mezi nominální a fyzickou šířkou. Viz Technické informace na konci této kapitoly.

**Zvláštní rozměry - celková výška 1950 mm, výška dolního dílu 975 mm, výška horního dílu 975 mm - cena za stranu**

Šířka	Šířka vstupu										
800-1000	= celková šířka	SLM52	G	SM1	50	..	12 350 Kč	..	15 050 Kč	..	15 950 Kč
		SLM52	D	SM1	50	..	12 350 Kč	..	15 050 Kč	..	15 950 Kč
800-1000	= celková šířka	SLM51	G	SM1	50	..	12 350 Kč	..	15 050 Kč	..	15 950 Kč
		SLM51	D	SM1	50	..	12 350 Kč	..	15 050 Kč	..	15 950 Kč

## DUS1 / Sprchové sedátko COMFORT

		Kód	Cena
Sedátko COMFORT	tmavě šedá / aluchrom	<b>DUS1S</b>	2 940 Kč
Sedátko COMFORT	bílá / aluchrom	<b>DUS1W</b>	2 940 Kč

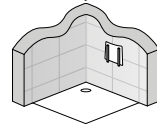
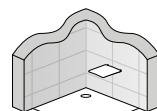

Viz foto a popis sedátka na str. 348.



↑ **SLM6G + SLMT6,**  
aluchrom, čiré sklo



Viz vysvětlivky k piktogramům na vnitřní zadní straně obálky.

## SLM6 / Jednokřídlé dveře v polovině rozdělené (pro boční stěnu v 90°) 6 mm bezpečnostní sklo, magnetické těsnění, stabilizační vzpěra, otvírání ven i dovnitř

Příklad objednávacího kódu: **SLM6 G 0800 50 07** = MOBILITY jednokřídlé dveře v polovině rozdělené, panty vlevo, šířka 800 mm, výška 1950 mm, aluchrom, čiré sklo

**Standardní rozměry - celková výška 1950 mm, výška dolního dílu 975 mm, výška horního dílu 975 mm**

Šířka	Šířka vstupu	Typ		Šířka	Barva	Sklo					
		Kód	G=vlevo D=vpravo			Rozměr	50=aluchrom	07=čiré 22=Durlux	30=Mastercarré 44=Cristal perly	53=zrcadlové	
800	645	SLM6	G	0800	50	..	13 090 Kč	..	15 790 Kč	..	16 690 Kč
		SLM6	D	0800	50	..	13 090 Kč	..	15 790 Kč	..	16 690 Kč
900	745	SLM6	G	0900	50	..	13 500 Kč	..	16 200 Kč	..	17 100 Kč
		SLM6	D	0900	50	..	13 500 Kč	..	16 200 Kč	..	17 100 Kč
1000	845	SLM6	G	1000	50	..	13 970 Kč	..	16 670 Kč	..	17 570 Kč
		SLM6	D	1000	50	..	13 970 Kč	..	16 670 Kč	..	17 570 Kč



SLM6G + SLMT6

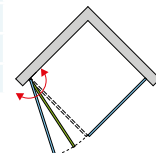

**Zvláštní rozměry - celková výška 1950 mm, výška dolního dílu 975 mm, výška horního dílu 975 mm**

Šířka	Šířka vstupu	Typ	Panty	Šířka	Barva	Sklo					
800-1000	Šířka -155 mm	SLM6	G	SM1	50	..	14 850 Kč	..	17 550 Kč	..	18 450 Kč
		SLM6	D	SM1	50	..	14 850 Kč	..	17 550 Kč	..	18 450 Kč

## SLMT6 / Boční stěna 6 mm bezpečnostní sklo, magnetické těsnění

Příklad objednávacího kódu: **SLMT6 080 50 07** = MOBILITY boční stěna, šířka 800 mm, výška 1950 mm, aluchrom, čiré sklo

**Standardní rozměry**

Šířka	Výška	Typ		Šířka	Barva	Sklo					
		Kód	Rozměr			50=aluchrom	07=čiré 22=Durlux	30=Mastercarré 44=Cristal perly	53=zrcadlové		
800	1950	SLMT6	080	50	..	6 130 Kč	..	8 830 Kč	..	9 730 Kč	
900	1950	SLMT6	090	50	..	6 500 Kč	..	9 200 Kč	..	10 100 Kč	
1000	1950	SLMT6	100	50	..	6 880 Kč	..	9 580 Kč	..	10 480 Kč	

Skutečná šířka (na střed skla) dveří s boční stěnou je o 18 mm menší než šířka v objednávacím kódu (s tolerancí -25 až 0 mm). Viz Tech. informace na konci této kapitoly. V případě montáže na dlažbu je nutno vzít v úvahu rozdíl mezi nominální a fyzickou šířkou. Viz Technické informace na konci této kapitoly.

**Zvláštní rozměry**

Šířka	Výška	Typ	Šířka	Barva	Sklo					
800-1000	1950	SLMT6	SM1	50	..	7 320 Kč	..	10 020 Kč	..	10 920 Kč

## Příplatky

Zkosení / Výřez	Vychází se z ceny za zvláštní rozměry	Cena za ks	1 800 Kč
-----------------	---------------------------------------	------------	----------

## DUS1 / Sprchové sedátko COMFORT

		Kód	Cena
Sedátko COMFORT	tmavě šedá / aluchrom	DUS1S	2 940 Kč
Sedátko COMFORT	bílá / aluchrom	DUS1W	2 940 Kč

Viz foto a popis sedátka na str. 348.

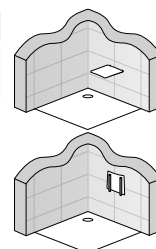

## Technické parametry a design

### + Technické přednosti

#### Vyrovnávací profil na zeď

- Umožňuje přesné nastavení a fixaci jedním šroubem



#### Dveře se zdvihovým mechanismem

- Ulehčuje otvírání dveří
- Snižuje opotřebení těsnění na dveřích



#### Pant uprostřed rozdělených dveří

- Umožňuje samostatné otvírání horního křídla dveří



#### Inovativní řešení madla

- Kolík nahoru: v této poloze se otvírají oba díly dveří najednou
- Kolík dolů: v této poloze se otvírá jen horní díl dveří; aretace v pantu zajistí, že dveře zůstanou v otevřené poloze

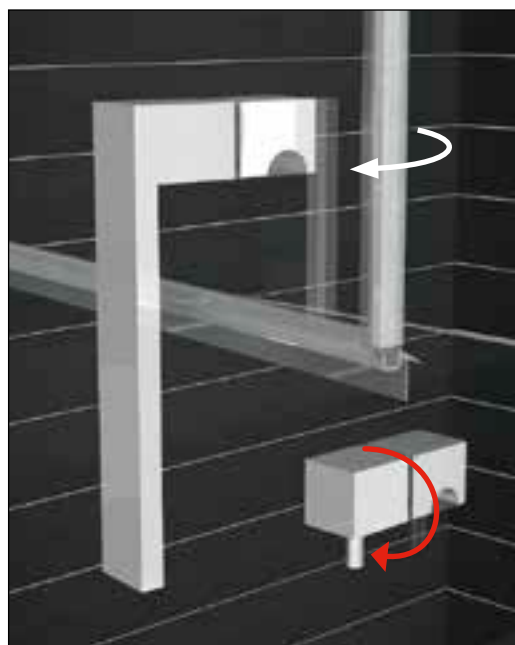
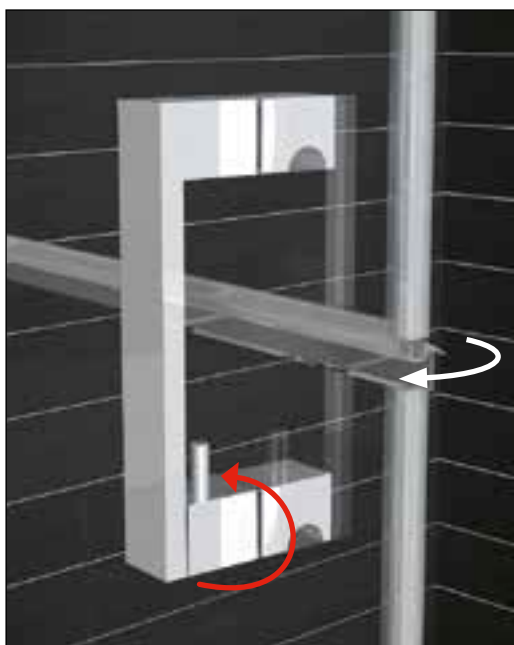

## Technické parametry a design

### + Výrazné designové prvky



#### Madlo

- U rozdělených dveří lze otvírat jen horní díl, anebo oba díly dveří najednou (1).  
Obrázek vpravo ukazuje madlo u nerozdělených dveří

### + Stabilita



#### Stabilizační vzpěra

- Stabilizační vzpěra z hliníku v úpravě aluchrom, jež zajišťuje optimální stabilitu bezbariérové zástěny, je harmonicky začleněna do rámového profilu

## Technické informace

### Pokyny k instalaci

#### Dveře s boční stěnou, rohový vstup - montáž na vaničku

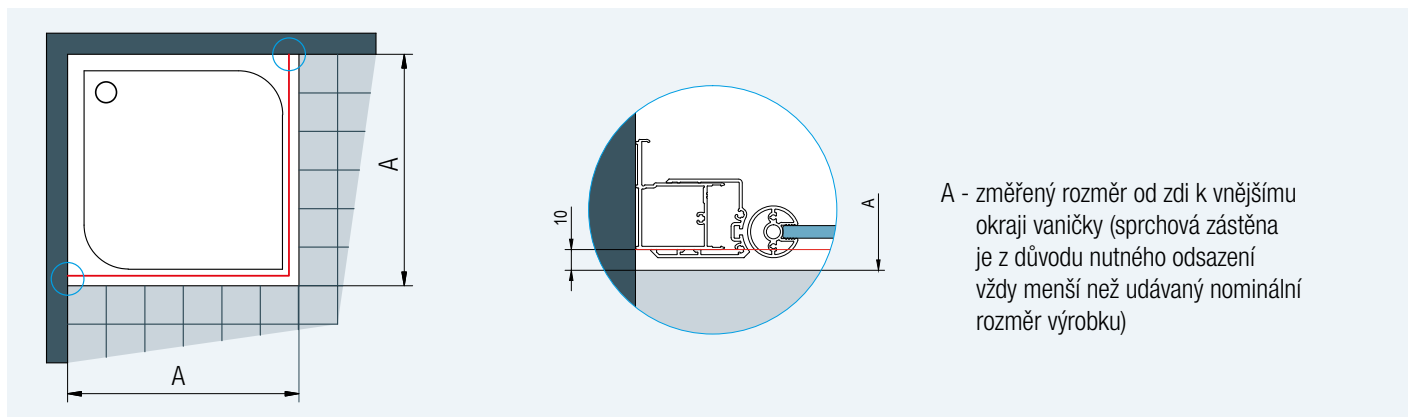

A - změřený rozměr od zdi k vnějšímu okraji vaničky (sprchová zástěna je z důvodu nutného odsazení vždy menší než udávaný nominální rozměr výrobku)

**Obr. 1:** Při montáži na vaničku je odsazení 10 mm stejné pro standardní i zvláštní rozměry.

#### Dveře s boční stěnou, rohový vstup - montáž na dlažbu

**Stavební připravenost dlažby pro dveře + boční stěnu standardních rozměrů**

Standardní šířka	Šířka <b>A</b> = střed skla
800	770
900	870
1000	970

**Stavební připravenost dlažby pro rohový vstup standardních rozměrů**

Standardní šířka	Šířka <b>A</b> = střed skla
800	782
900	882
1000	982

A - změřený rozměr od zdi na osu skla

Standardní rozměry je možné použít pouze v případě, že odpovídají šířce A v tabulkách vpravo (se zohledněním tolerance), jinak je nutný zvláštní rozměr.

Skutečná šířka standardní zástěny odpovídá šířce A (rozměr na střed skla) z výše uvedené tabulky s tolerancí -10 až +15 mm.

**Obr. 2:** U montáže na dlažbu se při výrobě nezohledňuje žádné odsazení

## Technické informace

### 50401 Vyrovnávací profil

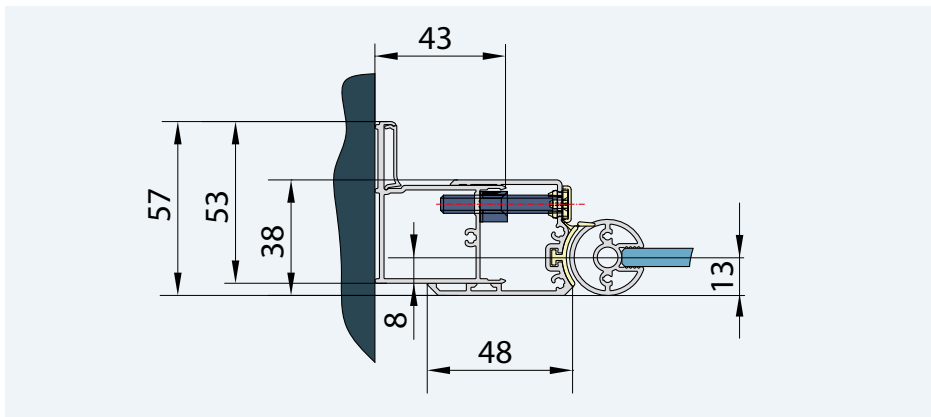

Typová řada TOP-LINE nabízí důmyslnou funkčnost, kvalitní materiály a nadčasový design za přijatelnou cenu. Široká nabídka atypických provedení a různé typy zavírání dveří poskytují velké možnosti pro kreativní řešení koupelny. Posuvné dveře je možné odklopit, což výrazně usnadňuje čištění. Všechna skla se standardně dodávají s antiplakovou úpravou Aquaperle.

#### **Vlastnosti:**

- 3, 5 a 6 mm bezpečnostní sklo
- Standardní výška 1900 mm
- Antiplaková úprava Aquaperle
- Křídlové dveře s otvíráním ven (případně i dovnitř) a posuvné dveře
- Jednoduchá montáž
- Standardní i zvláštní rozměry



Nadčasový design: výrazná hranatá madla.



Designový prvek: chromované rohové spoje.



Praktický vyklápávací systém u posuvných dveří s dvojitými kolečky usnadňuje čištění.





TOP-LINE

# TOP-LINE

Standard kvality v mnoha variantách



↑ **TOPP + TOPF**  
aluchrom, čiré sklo

← **TOPP**  
aluchrom, čiré sklo

**SAFETY GLASS**  
6 mm/  
5 mm



Standard  
1900 mm

Maximum  
1000 mm

max.  
1200 mm

**AQUA PERLE**



Viz vysvětlivky k piktogramům na vnitřní zadní straně obálky.

## TOPP / Jednokřídlé dveře

5 mm bezpečnostní sklo,  
magnetické těsnění, otvírání ven i dovnitř, chromované plastové dílky a madlo i u bílého a eloxovaného rámu

Příklad objednacího kódu: **TOPP 0700 50 07**

**TOPP 0700 50 07** = TOP-Line jednokřídlé dveře, šířka 700 mm, výška 1900 mm, aluchrom, čiré sklo

### Standardní rozměry - výška 1900 mm

Šířka	Šířka vstupu	Typ	Šířka	Barva	Sklo		
		Kód	Rozměr	01=matný elox 04=bílá 50=aluchrom SF=sanitární barvy	07=čiré 22=Durlux (jen šíře 800, 900) 22=Durlux	30=Mastercarré 44=Cristal perly 49=Satén 51=linie	
700	564	<b>TOPP</b>	<b>0700</b>	..	..	6 720 Kč	9 140 Kč
750	614	<b>TOPP</b>	<b>0750</b>	..	..	6 880 Kč	9 300 Kč
800	664	<b>TOPP</b>	<b>0800</b>	..	..	7 040 Kč	9 460 Kč
900	764	<b>TOPP</b>	<b>0900</b>	..	..	7 350 Kč	9 770 Kč
1000	864	<b>TOPP</b>	<b>1000</b>	..	..	7 750 Kč	10 170 Kč

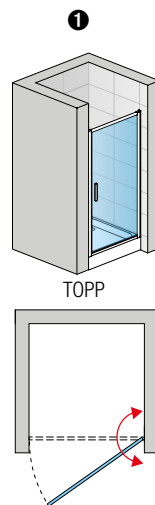

### Zvláštní rozměry

Šířka	Výška	Typ	Šířka	Barva	Sklo		
600-800	Do 1900	<b>TOPP</b>	<b>SM1</b>	..	..	8 900 Kč	11 320 Kč
801-1000	Do 1900	<b>TOPP</b>	<b>SM2</b>	..	..	9 770 Kč	12 190 Kč

Zástěny s červeně vyznačeným objednacím kódem se drží skladem.

Dodací lhůta 1 týden: TOPP07000407, TOPP08000407, TOPP09000107, TOPP09000407, TOPP10000407

## TOPF / Boční stěna (pouze pro kombinaci s dveřmi)

6 mm bezpečnostní sklo

Příklad objednacího kódu: **TOPF 0700 50 07**

**TOPF 0700 50 07** = TOP-LINE boční stěna, šířka 700 mm, výška 1900 mm, aluchrom, čiré sklo

### Standardní rozměry

Šířka	Výška	Typ	Šířka	Barva	Sklo		
		Kód	Rozměr	01=matný elox 04=bílá 50=aluchrom SF=sanitární barvy	07=čiré 22=Durlux (jen š. 800, 900 1000) 22=Durlux	30=Mastercarré 44=Cristal perly 49=Satén 51=linie	
700	1900	<b>TOPF</b>	<b>0700</b>	..	..	4 500 Kč	5 760 Kč
750	1900	<b>TOPF</b>	<b>0750</b>	..	..	4 570 Kč	5 830 Kč
800	1900	<b>TOPF</b>	<b>0800</b>	..	..	4 720 Kč	5 980 Kč
900	1900	<b>TOPF</b>	<b>0900</b>	..	..	4 940 Kč	6 200 Kč
1000	1900	<b>TOPF</b>	<b>1000</b>	..	..	5 240 Kč	6 500 Kč
1200	1900	<b>TOPF</b>	<b>1200</b>	..	..	5 540 Kč	6 800 Kč

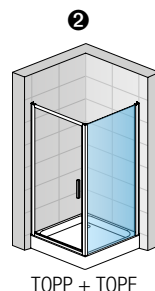

Skutečná šířka (na střed profilu) dveří s boční stěnou je o 22 mm menší než šířka v objednacím kódu (s tolerancí -15 až +10 mm). Viz Technické informace na konci této kapitoly. V případě montáže na dlažbu je nutno vzít v úvahu rozdíl mezi nominální a fyzickou šířkou. Viz Technické informace na konci této kapitoly.

Dodací lhůta 1 týden: TOPF07000407, TOPF07500507, TOPF08000107, TOPF08000407, TOPF09000107, TOPF09000407, TOPF10000407, TOPF12000407

### Zvláštní rozměry

Šířka	Výška	Typ	Šířka	Barva	Sklo		
250-800	Do 1900	<b>TOPF</b>	<b>SM1</b>	..	..	5 700 Kč	6 960 Kč
801-1200	Do 1900	<b>TOPF</b>	<b>SM2</b>	..	..	6 660 Kč	7 920 Kč

\* Sanitární barvy viz začátek ceníku.

Zástěny s červeně vyznačeným objednacím kódem se drží skladem.

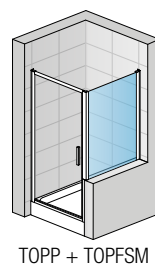

## Příplatky

Zkosení / Výřez	Vychází se z ceny za zvláštní rozměry	Cena za ks	1 800 Kč
-----------------	---------------------------------------	------------	----------

## Přestavné šířky

Standardní rozměry	Šířka	Stavební připravenost niky po obložení		Instalační rozměry vaničky - od svislého obkladu po vnější hranu vaničky		Instalační rozměry dlažby pro dveře s boční stěnou - od svislého obkladu po hranu spádu dlažby	
		1		2		Montáž na dlažbu (střed skla)	
		Dveře v nice (-25 mm; +25 mm)	Dveře (+boční stěna v 90°) (-15 mm; +10 mm)	Boční stěna v 90° (-15 mm; +10 mm)	Dveře (+b. stěna v 90°) (-15 mm; +10 mm)	Boční stěna v 90° (-15 mm; +10 mm)	
700	700	675-725	685-710	685-710	678	678	
750	750	725-775	735-760	735-760	728	728	
800	800	775-825	785-810	785-810	778	778	
900	900	875-925	885-910	885-910	878	878	
1000	1000	975-1025	985-1010	985-1010	978	978	
1200	1200	1175-1225	1185-1210	1185-1210	1178	1178	
Zvláštní rozměry	např.: 865	(-25 mm; +25 mm) 840-890	(-15 mm; +10 mm) 850-875	(-15 mm; +10 mm) 850-875			

Technické informace viz strana 224-225.

Rozměry v mm. Ceny v Kč bez DPH. Zvláštní provedení nelze vrátit.



↑ **TED + TOPF**  
aluchrom, čiré sklo

← **TED**  
aluchrom, čiré sklo

**SAFETY  
GLASS**  
6 mm



Standard  
1900 mm

Maximum  
1400 mm

max.  
1200 mm

**AQUA  
PERLE**

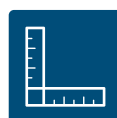

Viz vysvětlivky k piktogramům na vnitřní zadní straně obálky.

## TED / Jednokřídlé dveře s pevnou stěnou v rovině 6 mm bezpečnostní sklo, magnetické těsnění, otvírání ven, chromované plastové dílky a madlo i u bílého a eloxovaného rámu

Příklad objednacího kódu: **TED 0900 50 07**

**TED 0900 50 07** = TOP-Line dveře s pevnou stěnou v rovině, šířka 900 mm, výška 1900 mm, aluchrom, čiré sklo

### Standardní rozměry - výška 1900 mm

Šířka	Šířka vstupu	Šířka pevného dílu	Typ	Šířka	Barva	Sklo			
			Kód	Rozměr	01=matný elox 04=bílá 50=aluchrom SF=sanitární barvy	07=čiré 22=Durlux	30=Mastercarré 44=Cristal perly 49=Satén 51=linie		
900	585	247	<b>TED</b>	<b>0900</b>	..	..	8 720 Kč	..	11 660 Kč
1000	585	347	<b>TED</b>	<b>1000</b>	..	..	8 880 Kč	..	11 820 Kč
1100	685	347	<b>TED</b>	<b>1100</b>	..	..	9 330 Kč	..	12 270 Kč
1200	685	447	<b>TED</b>	<b>1200</b>	..	..	9 330 Kč	..	12 270 Kč
1400	885	447	<b>TED</b>	<b>1400</b>	..	..	9 700 Kč	..	12 640 Kč

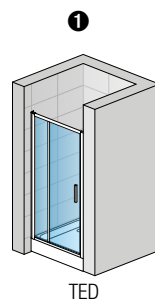

TED

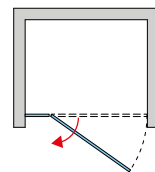

### Zvláštní rozměry

Šířka	Výška	Typ	Šířka	Barva	Sklo				
700-1400	Do 1900	<b>TED</b>	<b>SM1</b>	..	..	..	11 580 Kč	..	14 520 Kč

Zástěny s červeně vyznačeným objednacím kódem se drží skladem.  
Dodací lhůta 1 týden: TED12005022

## TOPF / Boční stěna (pouze pro kombinaci s dveřmi) 6 mm bezpečnostní sklo

Příklad objednacího kódu: **TOPF 0700 50 07**

**TOPF 0700 50 07** = TOP-LINE boční stěna, šířka 700 mm, výška 1900 mm, aluchrom, čiré sklo

### Standardní rozměry

Šířka	Výška	Typ	Šířka	Barva	Sklo			
		Kód	Rozměr	01=matný elox 04=bílá 50=aluchrom SF=sanitární barvy	07=čiré 22=Durlux (jen š. 800, 900 1000) 22=Durlux	30=Mastercarré 44=Cristal perly 49=Satén 51=linie		
700	1900	<b>TOPF</b>	<b>0700</b>	..	..	4 500 Kč	..	5 760 Kč
750	1900	<b>TOPF</b>	<b>0750</b>	..	..	4 570 Kč	..	5 830 Kč
800	1900	<b>TOPF</b>	<b>0800</b>	..	..	4 720 Kč	..	5 980 Kč
900	1900	<b>TOPF</b>	<b>0900</b>	..	..	4 940 Kč	..	6 200 Kč
1000	1900	<b>TOPF</b>	<b>1000</b>	..	..	5 240 Kč	..	6 500 Kč
1200	1900	<b>TOPF</b>	<b>1200</b>	..	..	5 540 Kč	..	6 800 Kč

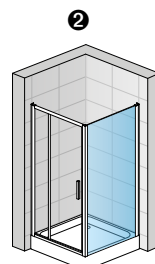

TED + TOPF

Skutečná šířka (na střed profilu) dveří s boční stěnou je o 22 mm menší než šířka v objednacím kódu (s tolerancí -15 až +10 mm). Viz Technické informace na konci této kapitoly.  
V případě montáže na dlažbu je nutno vzít v úvahu rozdíl mezi nominální a fyzickou šířkou. Viz Technické informace na konci této kapitoly.

### Zvláštní rozměry

Šířka	Výška	Typ	Šířka	Barva	Sklo			
250-800	Do 1900	<b>TOPF</b>	<b>SM1</b>	..	..	5 700 Kč	..	6 960 Kč
801-1200	Do 1900	<b>TOPF</b>	<b>SM2</b>	..	..	6 660 Kč	..	7 920 Kč

\* Sanitární barvy viz začátek ceníku.

Zástěny s červeně vyznačeným objednacím kódem se drží skladem.

Dodací lhůta 1 týden: TOPF07000407, TOPF07505007, TOPF08000107, TOPF08000407, TOPF09000107, TOPF09000407, TOPF10000407, TOPF12000407

## Příplatky

Zkosení / Výřez	Vychází se z ceny za zvláštní rozměry	Cena za ks	1 800 Kč
-----------------	---------------------------------------	------------	----------

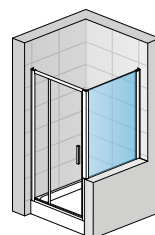

TED + TOPFSM

## Přestavné šířky

Standardní rozměry	Šířka	Stavební připravenost niky po obložení	Instalační rozměry vaničky - od svislého obkladu po vnější hranu vaničky		Instalační rozměry dlažby pro dveře s boční stěnou - od svislého obkladu po hranu spádu dlažby	
		1	2		Montáž na dlažbu (střed skla)	
		Dveře v nice (-25 mm; +25 mm)	Dveře (+boční stěna v 90° (-15 mm; +10 mm))	Boční stěna v 90° (-15 mm; +10 mm)	Dveře (+b. stěna v 90° (-15 mm; +10 mm))	Boční stěna v 90° (-15 mm; +10 mm)
	700	-	-	685-710	-	678
	750	-	-	735-760	-	728
	800	-	-	785-810	-	778
	900	875-925	885-910	885-910	878	878
	1000	975-1025	985-1010	985-1010	978	978
	1100	1075-1125	1085-1110	-	1078	-
	1200	1175-1225	1185-1210	1185-1210	1178	1178
	1400	1375-1425	1385-1410	-	1378	-
Zvláštní rozměry	např.: 865	(-25 mm; +25 mm) 840-890	(-15 mm; +10 mm) 850-875	(-15 mm; +10 mm) 850-875		

Technické informace viz strana 224-225.

Rozměry v mm. Ceny v Kč bez DPH. Zvláštní provedení nelze vrátit.



**↑ TOP31 + TOPF**  
 aluchrom, čiré sklo

**SAFETY GLASS**  
 6 mm/  
 5 mm



Standard  
 1900 mm

Maximum  
 1500 mm

max.  
 1200 mm

**AQUA PERLE**

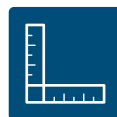

Viz vysvětlivky k piktogramům na vnitřní zadní straně obálky.

## TOP31 / Jednokřídlé dveře s pevnou stěnou v rovině (pant u zdi) 5 mm bezpečnostní sklo, magnetické těsnění, výška 1900 mm, otvírání ven i dovnitř, chromované plastové dílky a madlo i u bílého a eloxovaného rámu

Příklad objednáčích kódů: **TOP31 1200 50 07**

**TOP31 1200 50 07** = TOP-Line dveře s pevnou stěnou v rovině, šířka 1200 mm, výška 1900 mm, aluchrom, čiré sklo

### Standardní rozměry - výška 1900 mm

Šířka	Šířka vstupu	Šířka pevného dílu	Typ	Šířka	Barva	Sklo		
			Kód	Rozměr	01=matný elox 04=bílá 50=aluchrom SF=sanitární barvy	07=čiré 22=Durlux	30=Mastercarré 44=Cristal perly 49=Satén 51=linie	
900	556	258	<b>TOP31</b>	<b>090</b>	..	..	8 500 Kč	11 440 Kč
1000	666	258	<b>TOP31</b>	<b>100</b>	..	..	8 900 Kč	11 840 Kč
1200	766	358	<b>TOP31</b>	<b>120</b>	..	..	9 680 Kč	12 620 Kč
1400	866	458	<b>TOP31</b>	<b>140</b>	..	..	10 530 Kč	13 470 Kč

### Zvláštní rozměry

Šířka	Výška	Typ	Šířka	Barva	Sklo		
700 - 1250	Do 1900	<b>TOP31</b>	<b>SM1</b>	..	..	12 000 Kč	14 940 Kč
1251 - 1500	Do 1900	<b>TOP31</b>	<b>SM2</b>	..	..	13 080 Kč	16 020 Kč

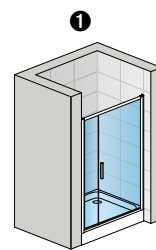

TOP31

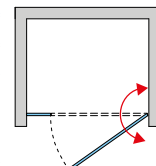

## TOPF / Boční stěna (pouze pro kombinaci s dveřmi) 6 mm bezpečnostní sklo

Příklad objednáčích kódů: **TOPF 0700 50 07**

**TOPF 0700 50 07** = TOP-LINE boční stěna, šířka 700 mm, výška 1900 mm, aluchrom, čiré sklo

### Standardní rozměry

Šířka	Výška	Typ	Šířka	Barva	Sklo		
		Kód	Rozměr	01=matný elox 04=bílá 50=aluchrom SF=sanitární barvy	07=čiré 22=Durlux (jen š. 800, 900 1000) 22=Durlux	30=Mastercarré 44=Cristal perly 49=Satén 51=linie	
700	1900	<b>TOPF</b>	<b>0700</b>	..	..	4 500 Kč	5 760 Kč
750	1900	<b>TOPF</b>	<b>0750</b>	..	..	4 570 Kč	5 830 Kč
800	1900	<b>TOPF</b>	<b>0800</b>	..	..	4 720 Kč	5 980 Kč
900	1900	<b>TOPF</b>	<b>0900</b>	..	..	4 940 Kč	6 200 Kč
1000	1900	<b>TOPF</b>	<b>1000</b>	..	..	5 240 Kč	6 500 Kč
1200	1900	<b>TOPF</b>	<b>1200</b>	..	..	5 540 Kč	6 800 Kč

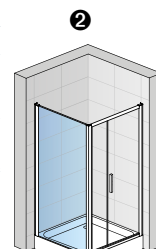

TOPF + TOP31

Skutečná šířka (na střed profilu) dveří s boční stěnou je o 22 mm menší než šířka v objednáčím kódu (s tolerancí -15 až +10 mm). Viz Technické informace na konci této kapitoly.

V případě montáže na dlažbu je nutno vzít v úvahu rozdíl mezi nominální a fyzickou šířkou. Viz Technické informace na konci této kapitoly.

### Zvláštní rozměry

Šířka	Výška	Typ	Šířka	Barva	Sklo		
250-800	Do 1900	<b>TOPF</b>	<b>SM1</b>	..	..	5 700 Kč	6 960 Kč
801-1200	Do 1900	<b>TOPF</b>	<b>SM2</b>	..	..	6 660 Kč	7 920 Kč

\* Sanitární barvy viz začátek ceníku.

Zástěny s červeně vyznačeným objednáčím kódem se drží skladem.

Dodací lhůta 1 týden: TOPF07000407, TOPF07505007, TOPF08000107, TOPF08000407, TOPF09000107, TOPF09000407, TOPF10000407, TOPF12000407

## Příplatky

Zkosení / Výřez	Vychází se z ceny za zvláštní rozměry	Cena za ks	1 800 Kč
-----------------	---------------------------------------	------------	----------

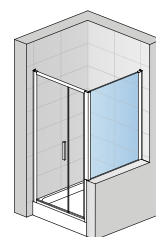

TOP31 + TOPF SM

## Přestavné šířky

	Stavební připravenost niky po obložení		Instalační rozměry vaničky - od svislého obkladu po vnější hranu vaničky		Instalační rozměry dlažby pro dveře s boční stěnou - od svislého obkladu po hranu spádu dlažby		
	Šířka dveří	Šířka boční stěny	1 Dveře v nice (-25 mm; +25 mm)	2 Dveře (+ b. stěna v 90° (-15 mm; +10 mm)) Boční stěna v 90° (-15 mm; +10 mm)	Montáž na dlažbu (střed skla) Dveře (+ b. stěna v 90° (-15 mm; +10 mm)) Boční stěna v 90° (-15 mm; +10 mm)		
Standardní rozměry	900	700	875-925	885-910	685-710	878	678
	1000	750	975-1025	985-1010	735-760	978	728
	1200	800	1175-1225	1185-1210	785-810	1178	778
	1400	900	1375-1425	1385-1410	885-910	1378	878
	-	1000	-	-	985-1010	-	978
-	1200	-	-	1185-1210	-	1178	
Zvláštní rozměry	např.: 1225	např.: 865	(-25 mm; +25 mm) 1200-1250	(-15 mm; +10 mm) 1210-1235	(-15 mm; +10 mm) 850-875		

Technické informace viz strana 224-225.

Rozměry v mm. Ceny v Kč bez DPH. Zvláštní provedení nelze vrátit.



↑ **TOPP2 + TOPF**  
aluchrom, čiré sklo

← **TOPP2**  
aluchrom, čiré sklo

**SAFETY  
GLASS**  
6 mm/  
5 mm



Standard  
1900 mm

Maximum  
1200 mm

**AQUA  
PERLE**

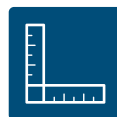

Viz vysvětlivky k piktogramům na vnitřní zadní straně obálky.



## TOPP2 / Dvoukřídle dveře 5 mm bezpečnostní sklo, magnetické těsnění, otvírání ven i dovnitř, chromované plastové dílky a madla i u bílého a eloxovaného rámu

Příklad objednáacího kódu: **TOPP2 0700 50 07**

**TOPP2 0700 50 07** = TOP-Line dvoukřídle dveře, šířka 700 mm, výška 1900 mm, aluchrom, čiré sklo

### Standardní rozměry - výška 1900 mm

Šířka	Šířka vstupu	Typ		Šířka Rozměr	Barva	Sklo			
		Kód							
700	548	<b>TOPP2</b>		<b>0700</b>	..	..	7 220 Kč	..	9 630 Kč
750	598	<b>TOPP2</b>		<b>0750</b>	..	..	7 350 Kč	..	9 760 Kč
800	648	<b>TOPP2</b>		<b>0800</b>	..	..	7 500 Kč	..	9 910 Kč
900	748	<b>TOPP2</b>		<b>0900</b>	..	..	7 770 Kč	..	10 180 Kč
1000	848	<b>TOPP2</b>		<b>1000</b>	..	..	8 060 Kč	..	10 470 Kč

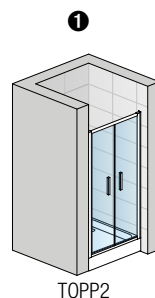

TOPP2

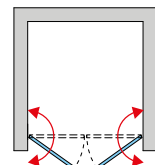

### Zvláštní rozměry

Šířka	Výška	Typ	Šířka Rozměr	Barva	Sklo
600-900	Do 1900	<b>TOPP2</b>	<b>SM1</b>	..	9 390 Kč / 11 800 Kč
901-1200	Do 1900	<b>TOPP2</b>	<b>SM2</b>	..	10 160 Kč / 12 570 Kč

Zástěny s červeně vyznačeným objednáacím kódem se drží skladem.

Dodací lhůta 1 týden: TOPP208000407, TOPP2080005022, TOPP209000107, TOPP209000407, TOPP210000407

## TOPF / Boční stěna (pouze pro kombinaci s dveřmi) 6 mm bezpečnostní sklo

Příklad objednáacího kódu: **TOPF 0700 50 07**

**TOPF 0700 50 07** = TOP-LINE boční stěna, šířka 700 mm, výška 1900 mm, aluchrom, čiré sklo

### Standardní rozměry

Šířka	Výška	Typ		Šířka Rozměr	Barva	Sklo			
		Kód							
700	1900	<b>TOPF</b>		<b>0700</b>	..	..	4 500 Kč	..	5 760 Kč
750	1900	<b>TOPF</b>		<b>0750</b>	..	..	4 570 Kč	..	5 830 Kč
800	1900	<b>TOPF</b>		<b>0800</b>	..	..	4 720 Kč	..	5 980 Kč
900	1900	<b>TOPF</b>		<b>0900</b>	..	..	4 940 Kč	..	6 200 Kč
1000	1900	<b>TOPF</b>		<b>1000</b>	..	..	5 240 Kč	..	6 500 Kč
1200	1900	<b>TOPF</b>		<b>1200</b>	..	..	5 540 Kč	..	6 800 Kč

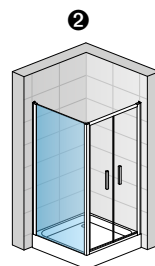

TOPF + TOPP2

Skutečná šířka (na střed profilu) dveří s boční stěnou je o 22 mm menší než šířka v objednáacím kódu (s tolerancí -15 až +10 mm). Viz Technické informace na konci této kapitoly.  
V případě montáže na dlažbu je nutno vzít v úvahu rozdíl mezi nominální a fyzickou šířkou. Viz Technické informace na konci této kapitoly.

### Zvláštní rozměry

Šířka	Výška	Typ	Šířka Rozměr	Barva	Sklo
250-800	Do 1900	<b>TOPF</b>	<b>SM1</b>	..	5 700 Kč / 6 960 Kč
801-1200	Do 1900	<b>TOPF</b>	<b>SM2</b>	..	6 660 Kč / 7 920 Kč

\* Sanitární barvy viz začátek ceníku.

Zástěny s červeně vyznačeným objednáacím kódem se drží skladem.

Dodací lhůta 1 týden: TOPF07000407, TOPF0750007, TOPF08000107, TOPF08000407, TOPF09000107, TOPF09000407, TOPF10000407, TOPF12000407

## Příplatky

Zkosení / Výřez	Vychází se z ceny za zvláštní rozměry	Cena za ks	1 800 Kč
-----------------	---------------------------------------	------------	----------

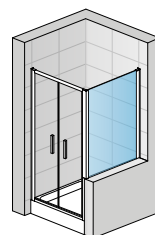

TOPP2 + TOPFSM

## Přestavné šířky

Standardní rozměry	Šířka	Stavební připravenost niky po obložení		Instalační rozměry vaničky - od svislého obkladu po vnější hranu vaničky		Instalační rozměry dlažby pro dveře s boční stěnou - od svislého obkladu po hranu spádu dlažby	
		①		②		Montáž na dlažbu (střed skla)	
		Dveře v nice (-25 mm; +25 mm)	Dveře (+boční stěna v 90°) (-15 mm; +10 mm)	Boční stěna v 90° (-15 mm; +10 mm)	Dveře (+b. stěna v 90°) (-15 mm; +10 mm)	Boční stěna v 90° (-15 mm; +10 mm)	
700	700	675-725	685-710	685-710	678	678	
750	750	725-775	735-760	735-760	728	728	
800	800	775-825	785-810	785-810	778	778	
900	900	875-925	885-910	885-910	878	878	
1000	1000	975-1025	985-1010	985-1010	978	978	
1200	1200	-	-	1185-1210	-	1178	

Technické informace viz strana 224-225.

Rozměry v mm. Ceny v Kč bez DPH. Zvláštní provedení nelze vrátit.



↑ **TOPK + TOPF**  
aluchrom, čiré sklo

← **TOPK**  
aluchrom, čiré sklo

**SAFETY  
GLASS**  
6 mm/  
3 mm



Standard  
1900 mm

Maximum  
1000 mm

max.  
1200 mm

**AQUA  
PERLE**



Viz vysvětlivky k piktogramům na vnitřní zadní straně obálky.

## TOPK / Zalamovací dveře

3 mm bezpečnostní sklo,  
magnetické těsnění, otvírání skládáním dovnitř, chromované plastové dílky i u bílého a eloxovaného rámu

Příklad objednávacího kódu: **TOPK 0700 50 07**

**TOPK 0700 50 07** = TOP-Line zalamovací dveře, šířka 700 mm, výška 1900 mm, aluchrom, čiré sklo

### Standardní rozměry - výška 1900 mm

Šířka	Šířka vstupu	Typ	Šířka	Barva	Sklo		
		Kód	Rozměr	01=matný elox 04=bílá 50=aluchrom SF=sanitární barvy	07=čiré 22=Durlux (jen šíře 900) 22=Durlux	44=Cristal perly 49=Satén 51=linie	
700	463	<b>TOPK</b>	<b>0700</b>	..	..	6 550 Kč	7 810 Kč
750	513	<b>TOPK</b>	<b>0750</b>	..	..	6 550 Kč	7 810 Kč
800	563	<b>TOPK</b>	<b>0800</b>	..	..	6 680 Kč	7 940 Kč
900	663	<b>TOPK</b>	<b>0900</b>	..	..	7 040 Kč	8 300 Kč
1000	763	<b>TOPK</b>	<b>1000</b>	..	..	7 260 Kč	8 520 Kč

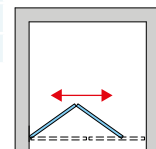
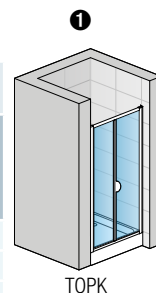

### Zvláštní rozměry

Šířka	Výška	Typ	Šířka	Barva	Sklo		
600-800	Do 1900	<b>TOPK</b>	<b>SM1</b>	..	..	8 400 Kč	9 660 Kč
801-1000	Do 1900	<b>TOPK</b>	<b>SM2</b>	..	..	9 030 Kč	10 290 Kč

Zástěny s červeně vyznačeným objednávacím kódem se drží skladem.

Dodací lhůta 1 týden: TOPK08000407, TOPK080005022, TOPK09000407, TOPK10000407, TOPK10005022

## TOPF / Boční stěna (pouze pro kombinaci s dveřmi)

6 mm bezpečnostní sklo

Příklad objednávacího kódu: **TOPF 0700 50 07**

**TOPF 0700 50 07** = TOP-Line boční stěna, šířka 700 mm, výška 1900 mm, aluchrom, čiré sklo

### Standardní rozměry

Šířka	Výška	Typ	Šířka	Barva	Sklo		
		Kód	Rozměr	01=matný elox 04=bílá 50=aluchrom SF=sanitární barvy	07=čiré 22=Durlux (jen š. 800, 900 1000) 22=Durlux	30=Mastercarré 44=Cristal perly 49=Satén 51=linie	
700	1900	<b>TOPF</b>	<b>0700</b>	..	..	4 500 Kč	5 760 Kč
750	1900	<b>TOPF</b>	<b>0750</b>	..	..	4 570 Kč	5 830 Kč
800	1900	<b>TOPF</b>	<b>0800</b>	..	..	4 720 Kč	5 980 Kč
900	1900	<b>TOPF</b>	<b>0900</b>	..	..	4 940 Kč	6 200 Kč
1000	1900	<b>TOPF</b>	<b>1000</b>	..	..	5 240 Kč	6 500 Kč
1200	1900	<b>TOPF</b>	<b>1200</b>	..	..	5 540 Kč	6 800 Kč

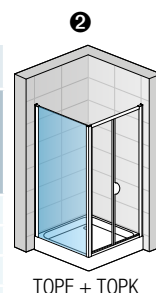

TOPF + TOPK

Skutečná šířka (na střed profilu) dveří s boční stěnou je o 22 mm menší než šířka v objednávacím kódu (s tolerancí -15 až +10 mm). Viz Technické informace na konci této kapitoly.  
V případě montáže na dlažbu je nutno vzít v úvahu rozdíl mezi nominální a fyzickou šířkou. Viz Technické informace na konci této kapitoly.

### Zvláštní rozměry

Šířka	Výška	Typ	Šířka	Barva	Sklo		
250-800	Do 1900	<b>TOPF</b>	<b>SM1</b>	..	..	5 700 Kč	6 960 Kč
801-1200	Do 1900	<b>TOPF</b>	<b>SM2</b>	..	..	6 660 Kč	7 920 Kč

\* Sanitární barvy viz začátek ceníku.

Zástěny s červeně vyznačeným objednávacím kódem se drží skladem.

Dodací lhůta 1 týden: TOPF07000407, TOPF0750007, TOPF08000107, TOPF08000407, TOPF09000107, TOPF09000407, TOPF10000407, TOPF12000407

## Příplatky

Zkosení / Výřez	Vychází se z ceny za zvláštní rozměry	Cena za ks	1 800 Kč
-----------------	---------------------------------------	------------	----------

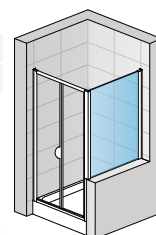

TOPK + TOPFSM

## Přestavné šířky

Standardní rozměry	Šířka	Stavební připravenost niky po obložení	Instalační rozměry vaničky - od svislého obkladu po vnější hranu vaničky		Instalační rozměry dlažby pro dveře s boční stěnou - od svislého obkladu po hranu spádu dlažby	
		Dveře v nice (-25 mm; +25 mm)	Montáž na dlažbu (střed skla)		Montáž na dlažbu (střed skla)	
			Dveře (+boční stěna v 90°) (-15 mm; +10 mm)	Boční stěna v 90° (-15 mm; +10 mm)	Dveře (+b. stěna v 90°) (-15 mm; +10 mm)	Boční stěna v 90° (-15 mm; +10 mm)
700	700	675-725	685-710	685-710	678	678
750	750	725-775	735-760	735-760	728	728
800	800	775-825	785-810	785-810	778	778
900	900	875-925	885-910	885-910	878	878
1000	1000	975-1025	985-1010	985-1010	978	978
1200	1200	-	-	1185-1210	-	1178

Technické informace viz strana 224-225.

Rozměry v mm. Ceny v Kč bez DPH. Zvláštní provedení nelze vrátit.



↑ **TOPS3 + TOPF**  
aluchrom, čiré sklo

← **TOPS3**  
aluchrom, čiré sklo

**SAFETY GLASS**  
6 mm/  
3 mm



Standard  
1900 mm

Maximum  
1800 mm

max.  
1200 mm



Viz vysvětlivky k piktogramům na vnitřní zadní straně obálky.

## TOPS3 / Třídílné posuvné dveře 3 mm bezpečnostní sklo, magnetické těsnění, otvírání na obě strany, možnost odklopení dveří pro snadné čištění, chromované plastové dílky i u bílého a eloxovaného rámu

Příklad objednacího kódu: **TOPS3 0700 50 07**

**TOPS3 0700 50 07** = TOP-LINE posuvné dveře, šířka 700 mm, výška 1900 mm, aluchrom, čiré sklo

### Standardní rozměry - výška 1900 mm

Šířka	Šířka vstupu	Typ	Šířka	Barva	Sklo		
		Kód	Rozměr	01=matný elox 04=bílá 50=aluchrom SF=sanitární barvy	07=čiré 22=Durlux (jen šíře 900)	44=Cristal perly 49=Satén 51=linie	
700	341	<b>TOPS3</b>	<b>0700</b>	..	..	6 780 Kč	8 040 Kč
750	374	<b>TOPS3</b>	<b>0750</b>	..	..	6 910 Kč	8 170 Kč
800	407	<b>TOPS3</b>	<b>0800</b>	..	..	7 050 Kč	8 310 Kč
900	474	<b>TOPS3</b>	<b>0900</b>	..	..	7 250 Kč	8 510 Kč
1000	541	<b>TOPS3</b>	<b>1000</b>	..	..	7 520 Kč	8 780 Kč
1100	607	<b>TOPS3</b>	<b>1100</b>	..	..	8 140 Kč	9 400 Kč
1200	673	<b>TOPS3</b>	<b>1200</b>	..	..	8 140 Kč	9 400 Kč

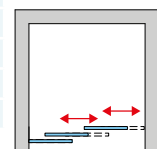
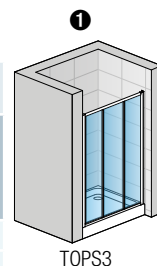

### Zvláštní rozměry

Šířka	Výška	Typ	Šířka	Barva	Sklo		
700-1200	Do 1900	<b>TOPS3</b>	<b>SM2</b>	..	..	10 470 Kč	11 730 Kč
1201-1800	Do 1900	<b>TOPS3</b>	<b>SM4</b>	..	..	12 530 Kč	13 790 Kč

U šířky přes 1200 mm musí být pravá nebo levá strana blokována (nutno uvést do objednávky).

Zástěny s červeně vyznačeným objednacím kódem se drží skladem.

Dodací lhůta 1 týden: TOPS30800407, TOPS308005007, TOPS309000407, TOPS310000107, TOPS310000407, TOPS312000407, TOPS312005022

## TOPF / Boční stěna (pouze pro kombinaci s dveřmi) 6 mm bezpečnostní sklo

Příklad objednacího kódu: **TOPF 0700 50 07**

**TOPF 0700 50 07** = TOP-Line boční stěna, šířka 700 mm, výška 1900 mm, aluchrom, čiré sklo

### Standardní rozměry

Šířka	Výška	Typ	Šířka	Barva	Sklo		
		Kód	Rozměr	01=matný elox 04=bílá 50=aluchrom SF=sanitární barvy	07=čiré 22=Durlux (jen š. 800, 900 1000) 22=Durlux	30=Mastercarré 44=Cristal perly 49=Satén 51=linie	
700	1900	<b>TOPF</b>	<b>0700</b>	..	..	4 500 Kč	5 760 Kč
750	1900	<b>TOPF</b>	<b>0750</b>	..	..	4 570 Kč	5 830 Kč
800	1900	<b>TOPF</b>	<b>0800</b>	..	..	4 720 Kč	5 980 Kč
900	1900	<b>TOPF</b>	<b>0900</b>	..	..	4 940 Kč	6 200 Kč
1000	1900	<b>TOPF</b>	<b>1000</b>	..	..	5 240 Kč	6 500 Kč
1200	1900	<b>TOPF</b>	<b>1200</b>	..	..	5 540 Kč	6 800 Kč

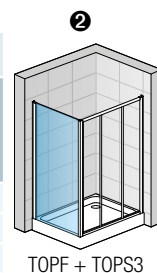

TOPF + TOPS3

Skutečná šířka (na střed profilu) dveří s boční stěnou je o 22 mm menší než šířka v objednacím kódu (s tolerancí -15 až +10 mm). Viz Technické informace na konci této kapitoly.

V případě montáže na dlažbu je nutno vzít v úvahu rozdíl mezi nominální a fyzickou šířkou. Viz Technické informace na konci této kapitoly.

### Zvláštní rozměry

Šířka	Výška	Typ	Šířka	Barva	Sklo		
250-800	Do 1900	<b>TOPF</b>	<b>SM1</b>	..	..	5 700 Kč	6 960 Kč
801-1200	Do 1900	<b>TOPF</b>	<b>SM2</b>	..	..	6 660 Kč	7 920 Kč

\* Sanitární barvy viz začátek ceníku.

Zástěny s červeně vyznačeným objednacím kódem se drží skladem.

Dodací lhůta 1 týden: TOPF07000407, TOPF0750007, TOPF08000107, TOPF08000407, TOPF09000107, TOPF09000407, TOPF10000407, TOPF12000407

## Příplatky

Zkosení / Výřez	Vychází se z ceny za zvláštní rozměry	Cena za ks	1 800 Kč
-----------------	---------------------------------------	------------	----------

## Přestavné šířky

Standardní rozměry	Šířka	Stavební připravenost niky po obložení	Instalační rozměry vaničky - od svislého obkladu po vnější hranu vaničky		Instalační rozměry dlažby pro dveře s boční stěnou - od svislého obkladu po hranu spádu dlažby	
		1	2		Montáž na dlažbu (střed skla)	
		Dveře v nice (-25 mm; +25 mm)	Dveře (+boční stěna v 90° (-15 mm; +10 mm))	Boční stěna v 90° (-15 mm; +10 mm)	Dveře (+b. stěna v 90° (-15 mm; +10 mm))	Boční stěna v 90° (-15 mm; +10 mm)
700	700	675-725	685-710	685-710	678	678
750	750	725-775	735-760	735-760	728	728
800	800	775-825	785-810	785-810	778	778
900	900	875-925	885-910	885-910	878	878
1000	1000	975-1025	985-1010	985-1010	978	978
1200	1200	1175-1225	1185-1210	1185-1210	1178	1178

Technické informace viz strana 224-225.

Rozměry v mm. Ceny v Kč bez DPH. Zvláštní provedení nelze vrátit.



↑ **TBFS2G + TOPF**  
aluchrom, čiré sklo

← **TBFS2D**  
aluchrom, čiré sklo

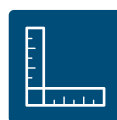

Viz vysvětlivky k piktogramům na vnitřní zadní straně obálky.

## TBFS2 / Jednodílné posuvné dveře s pevnou stěnou v rovině - bezbariérové

6 mm bezpečnostní sklo, magnetické těsnění, chromované plastové dílky a madlo i u bílého a eloxovaného rámu

Příklad objednávacího kódu: **TBFS2 G 120 50 07**

**TBFS2 G 120 50 07** = TOP-LINE S posuvné dveře, pevný díl vlevo, šířka 1200 mm, výška 1900 mm, aluchrom, čiré sklo

### Standardní rozměry - výška 1900 mm

Šířka	Šířka vstupu	Šířka pevného dílu	Typ	Pevný díl	Šířka	Barva	Sklo			
			Kód	G=vlevo D=vpravo	Rozměr	01=matný elox 04=bílá 50=aluchrom SF=sanitární barvy	07=čiré 22=Durlux	30=Mastercarré 44=Cristal perly 49=Satén 51=linie		
1200	480	582	<b>TBFS2</b>	<b>G</b>	<b>120</b>	..	..	9 380 Kč	..	11 910 Kč
			<b>TBFS2</b>	<b>D</b>	<b>120</b>	..	..	..	..	..
1400	580	682	<b>TBFS2</b>	<b>G</b>	<b>140</b>	..	..	9 930 Kč	..	12 460 Kč
			<b>TBFS2</b>	<b>D</b>	<b>140</b>	..	..	..	..	..
1600	680	782	<b>TBFS2</b>	<b>G</b>	<b>160</b>	..	..	10 480 Kč	..	13 010 Kč
			<b>TBFS2</b>	<b>D</b>	<b>160</b>	..	..	..	..	..

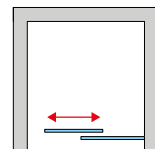
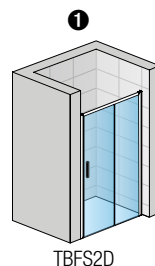

### Zvláštní rozměry

Šířka	Výška	Typ	Pevný díl	Šířka	Barva	Sklo			
1200-1800	do 1900	<b>TBFS2</b>	<b>G</b>	<b>SM1</b>	..	..	12 770 Kč	..	15 300 Kč
		<b>TBFS2</b>	<b>D</b>	<b>SM1</b>	..	..	..	..	..

## TOPF / Boční stěna (pouze pro kombinaci s dveřmi)

6 mm bezpečnostní sklo

Příklad objednávacího kódu: **TOPF 0700 50 07**

**TOPF 0700 50 07** = TOP-LINE boční stěna, šířka 700 mm, výška 1900 mm, aluchrom, čiré sklo

### Standardní rozměry

Šířka	Výška	Typ	Šířka	Barva	Sklo			
		Kód	Rozměr	01=matný elox 04=bílá 50=aluchrom SF=sanitární barvy	07=čiré 22=Durlux (jen š. 800, 900 1000) 22=Durlux	30=Mastercarré 44=Cristal perly 49=Satén 51=linie		
700	1900	<b>TOPF</b>	<b>0700</b>	..	..	4 500 Kč	..	5 760 Kč
750	1900	<b>TOPF</b>	<b>0750</b>	..	..	4 570 Kč	..	5 830 Kč
800	1900	<b>TOPF</b>	<b>0800</b>	..	..	4 720 Kč	..	5 980 Kč
900	1900	<b>TOPF</b>	<b>0900</b>	..	..	4 940 Kč	..	6 200 Kč
1000	1900	<b>TOPF</b>	<b>1000</b>	..	..	5 240 Kč	..	6 500 Kč
1200	1900	<b>TOPF</b>	<b>1200</b>	..	..	5 540 Kč	..	6 800 Kč

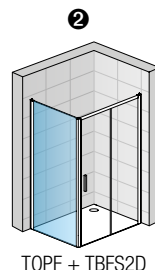

Skutečná šířka (na střed profilu) dveří s boční stěnou je o 22 mm menší než šířka v objednávacím kódu (s tolerancí -15 až +10 mm). Viz Technické informace na konci této kapitoly.

V případě montáže na dlažbu je nutno vzít v úvahu rozdíl mezi nominální a fyzickou šířkou. Viz Technické informace na konci této kapitoly.

### Zvláštní rozměry

Šířka	Výška	Typ	Šířka	Barva	Sklo		
250-800	Do 1900	<b>TOPF</b>	<b>SM1</b>	..	..	5 700 Kč	6 960 Kč
801-1200	Do 1900	<b>TOPF</b>	<b>SM2</b>	..	..	6 660 Kč	7 920 Kč

\* Sanitární barvy viz začátek ceníku.

Zástěny s červeně vyznačeným objednávacím kódem se drží skladem.

Dodací lhůta 1 týden: **TOPF07000407, TOPF07500507, TOPF08000107, TOPF08000407, TOPF09000107, TOPF09000407, TOPF10000407, TOPF12000407**

## Příplatky

Zkosení / Výřez	Vychází se z ceny za zvláštní rozměry	Cena za ks	1 800 Kč
-----------------	---------------------------------------	------------	----------

## Přestavné šířky

	Stavební připravenost niky po obložení		Instalační rozměry vaničky - od svislého obkladu po vnější hranu vaničky		Instalační rozměry dlažby pro dveře s boční stěnou - od svislého obkladu po hranu spádu dlažby		
	Šířka dveří	Šířka boční stěny	1	2	Montáž na dlažbu (střed skla)		
Standardní rozměry	1200	700	Dveře v nice (-25 mm; +25 mm)	Dveře (+ b. stěna v 90° (-15 mm; +10 mm))	Boční stěna v 90° (-15 mm; +10 mm)	Dveře (+ b. stěna v 90° (-15 mm; +10 mm))	Boční stěna v 90° (-15 mm; +10 mm)
	1400	750	1175-1225	1185-1210	685-710	1178	678
	1600	800	1375-1425	1385-1410	735-760	1378	728
	-	900	-	1585-1610	785-810	1578	778
	-	1000	-	-	885-910	-	878
	-	1200	-	-	985-1010	-	978
Zvláštní rozměry	např.: 1225	např.: 865	(-25 mm; +25 mm)	(-15 mm; +10 mm)	(-15 mm; +10 mm)	-	1178

Technické informace viz strana 224-225.

Rozměry v mm. Ceny v Kč bez DPH. Zvláštní provedení nelze vrátit.

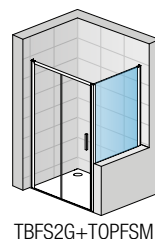



↑ **TOPS2 + TOPF**  
aluchrom, čiré sklo

← **TOPS2**  
aluchrom, čiré sklo

**SAFETY  
GLASS**  
6 mm



Standard  
1900 mm

Maximum  
1800 mm

max.  
1200 mm

**AQUA  
PERLE**

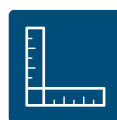

Viz vysvětlivky k piktogramům na vnitřní zadní straně obálky.



## TOPS2 / Jednodílné posuvné dveře s pevnou stěnou v rovině 6 mm bezpečnostní sklo, magnetické těsnění, chromované plastové dílky a madlo i u bílého a eloxovaného rámu

Příklad objednáčích kódů: **TOPS2 1200 50 07**

TOPS2 1200 50 07 = TOP-Line posuvné dveře, šířka 1200 mm, výška 1900 mm, aluchrom, čiré sklo

### Standardní rozměry - výška 1900 mm

Šířka	Šířka vstupu	Šířka pevného dílu	Typ	Šířka	Barva	Sklo		
			Kód	Rozměr	01=matný elox 04=bílá 50=aluchrom SF=sanitární barvy	07=čiré 22=Durlux	30=Mastercarré 44=Cristal perly 49=Satén 51=linie	
1200	480	596	<b>TOPS2</b>	<b>1200</b>	..	..	8 930 Kč	.. 11 340 Kč
1400	580	696	<b>TOPS2</b>	<b>1400</b>	..	..	9 450 Kč	.. 11 860 Kč
1600	680	796	<b>TOPS2</b>	<b>1600</b>	..	..	9 980 Kč	.. 12 390 Kč

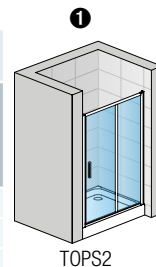

Při použití skla 51 - linie je nutno určit, zda bude pevná stěna v rovině vpravo nebo vlevo.

### Zvláštní rozměry

Šířka	Výška	Typ	Šířka	Barva	Sklo
1200-1800	Do 1900	<b>TOPS2</b>	<b>SM1</b>	..	.. 12 160 Kč .. 14 570 Kč

Zástěny s červeně vyznačeným objednáčím kódem se drží skladem.  
Dodací lhůta 1 týden: TOPS212000407, TOPS212005022, TOPS214000407

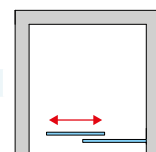

## TOPF / Boční stěna (pouze pro kombinaci s dveřmi) 6 mm bezpečnostní sklo

Příklad objednáčích kódů: **TOPF 0700 50 07**

TOPF 0700 50 07 = TOP-LINE boční stěna, šířka 700 mm, výška 1900 mm, aluchrom, čiré sklo

### Standardní rozměry

Šířka	Výška	Typ	Šířka	Barva	Sklo	
		Kód	Rozměr	01=matný elox 04=bílá 50=aluchrom SF=sanitární barvy	07=čiré 22=Durlux (jen š. 800, 900 1000) 22=Durlux	30=Mastercarré 44=Cristal perly 49=Satén 51=linie
700	1900	<b>TOPF</b>	<b>0700</b>	..	..	4 500 Kč .. 5 760 Kč
750	1900	<b>TOPF</b>	<b>0750</b>	..	..	4 570 Kč .. 5 830 Kč
800	1900	<b>TOPF</b>	<b>0800</b>	..	..	4 720 Kč .. 5 980 Kč
900	1900	<b>TOPF</b>	<b>0900</b>	..	..	4 940 Kč .. 6 200 Kč
1000	1900	<b>TOPF</b>	<b>1000</b>	..	..	5 240 Kč .. 6 500 Kč
1200	1900	<b>TOPF</b>	<b>1200</b>	..	..	5 540 Kč .. 6 800 Kč

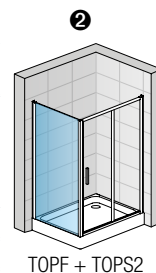

Skutečná šířka (na střed profilu) dveří s boční stěnou je o 22 mm menší než šířka v objednáčím kódě (s tolerancí -15 až +10 mm). Viz Technické informace na konci této kapitoly.  
V případě montáže na dlažbu je nutno vzít v úvahu rozdíl mezi nominální a fyzickou šířkou. Viz Technické informace na konci této kapitoly.

### Zvláštní rozměry

Šířka	Výška	Typ	Šířka	Barva	Sklo
250-800	Do 1900	<b>TOPF</b>	<b>SM1</b>	..	.. 5 700 Kč .. 6 960 Kč
801-1200	Do 1900	<b>TOPF</b>	<b>SM2</b>	..	.. 6 660 Kč .. 7 920 Kč

\* Sanitární barvy viz začátek ceníku.

Zástěny s červeně vyznačeným objednáčím kódem se drží skladem.

Dodací lhůta 1 týden: TOPF07000407, TOPF07505007, TOPF08000107, TOPF08000407, TOPF09000107, TOPF09000407, TOPF10000407, TOPF12000407

## Příplatky

Zkosení / Výřez	Vychází se z ceny za zvláštní rozměry	Cena za ks	1 800 Kč
-----------------	---------------------------------------	------------	----------

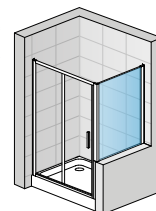

## Přestavné šířky

	Stavební připravenost niky po obložení		Instalační rozměry vaničky - od svislého obkladu po vnější hranu vaničky		Instalační rozměry dlažby pro dveře s boční stěnou - od svislého obkladu po hranu spádu dlažby		
	Šířka dveří	Šířka boční stěny	1 Dveře v nice (-25 mm; +25 mm)	2 Dveře (+ b. stěna v 90° (-15 mm; +10 mm)) Boční stěna v 90° (-15 mm; +10 mm)	Montáž na dlažbu (střed skla) Dveře (+ b. stěna v 90° (-15 mm; +10 mm)) Boční stěna v 90° (-15 mm; +10 mm)		
Standardní rozměry	1200	700	1175-1225	1185-1210	685-710	1178	678
	1400	750	1375-1425	1385-1410	735-760	1378	728
	1600	800	1575-1625	1585-1610	785-810	1578	778
	-	900	-	-	885-910	-	878
	-	1000	-	-	985-1010	-	978
-	1200	-	-	1185-1210	-	1178	
Zvláštní rozměry	např.: 1225	např.: 865	(-25 mm; +25 mm) 1200-1250	(-15 mm; +10 mm) 1210-1235	(-15 mm; +10 mm) 850-875		

Technické informace viz strana 224-225.

Rozměry v mm. Ceny v Kč bez DPH. Zvláštní provedení nelze vrátit.



↑ **TBFS4 + TOPF**  
aluchrom, čiré sklo

← **TBFS4**  
aluchrom, čiré sklo

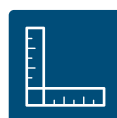

Viz vysvětlivky k piktogramům na vnitřní zadní straně obálky.

## TBFS4 / Dvoudílné posuvné dveře s 2 pevnými stěnami v rovině - bezbariérové

6 mm bezpečnostní sklo, magnetické těsnění, chromované plastové dílky a madla i u bílého a eloxovaného rámu

Příklad objednacího kódu: **TBFS4 120 50 07**

TBFS4 120 50 07 = TOP-LINE dvoudílné posuvné dveře, šířka 1200 mm, výška 1900 mm, aluchrom, čiré sklo

### Standardní rozměry - výška 1900 mm

Šířka	Šířka vstupu	Šířka pevného dílu	Typ	Šířka	Barva	Sklo		
			Kód	Rozměr	01=matný elox 04=bílá 50=aluchrom SF=sanitární barvy	07=čiré 22=Durlux	30=Mastercarré 44=Cristal perly 49=Satén 51=linie	
1200	460	312	<b>TBFS4</b>	<b>120</b>	..	..	10 040 Kč	.. 12 570 Kč
1400	560	362	<b>TBFS4</b>	<b>140</b>	..	..	10 430 Kč	.. 12 960 Kč
1600	660	412	<b>TBFS4</b>	<b>160</b>	..	..	10 730 Kč	.. 13 260 Kč

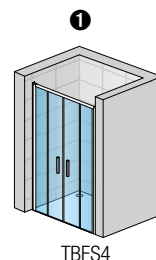

TBFS4

### Zvláštní rozměry

Šířka	Výška	Typ	Šířka	Barva	Sklo	
1200-1800	do 1900	<b>TBFS4</b>	<b>SM1</b>	..	..	13 230 Kč .. 15 760 Kč

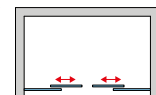

## TOPF / Boční stěna (pouze pro kombinaci s dveřmi) 6 mm bezpečnostní sklo

Příklad objednacího kódu: **TOPF 0700 50 07**

TOPF 0700 50 07 = TOP-LINE boční stěna, šířka 700 mm, výška 1900 mm, aluchrom, čiré sklo

### Standardní rozměry

Šířka	Výška	Typ	Šířka	Barva	Sklo	
		Kód	Rozměr	01=matný elox 04=bílá 50=aluchrom SF=sanitární barvy	07=čiré 22=Durlux (jen š. 800, 900 1000) 22=Durlux	30=Mastercarré 44=Cristal perly 49=Satén 51=linie
700	1900	<b>TOPF</b>	<b>0700</b>	..	..	4 500 Kč .. 5 760 Kč
750	1900	<b>TOPF</b>	<b>0750</b>	..	..	4 570 Kč .. 5 830 Kč
800	1900	<b>TOPF</b>	<b>0800</b>	..	..	4 720 Kč .. 5 980 Kč
900	1900	<b>TOPF</b>	<b>0900</b>	..	..	4 940 Kč .. 6 200 Kč
1000	1900	<b>TOPF</b>	<b>1000</b>	..	..	5 240 Kč .. 6 500 Kč
1200	1900	<b>TOPF</b>	<b>1200</b>	..	..	5 540 Kč .. 6 800 Kč

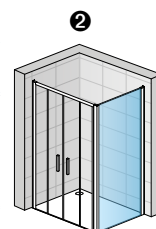

TBFS4 + TOPF

Skutečná šířka (na střed profilu) dveří s boční stěnou je o 22 mm menší než šířka v objednací kódu (s tolerancí -15 až +10 mm). Viz Technické informace na konci této kapitoly. V případě montáže na dlažbu je nutno vzít v úvahu rozdíl mezi nominální a fyzickou šířkou. Viz Technické informace na konci této kapitoly.

### Zvláštní rozměry

Šířka	Výška	Typ	Šířka	Barva	Sklo	
250-800	Do 1900	<b>TOPF</b>	<b>SM1</b>	..	..	5 700 Kč .. 6 960 Kč
801-1200	Do 1900	<b>TOPF</b>	<b>SM2</b>	..	..	6 660 Kč .. 7 920 Kč

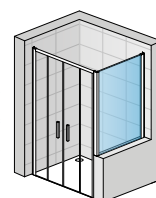

TBFS4+TOPFSM

\* Sanitární barvy viz začátek ceníku.

Zástěny s červeně vyznačeným objednací kódem se drží skladem.

Dodací lhůta 1 týden: TOPF07000407, TOPF07505007, TOPF08000107, TOPF08000407, TOPF09000107, TOPF09000407, TOPF10000407, TOPF12000407

## Příplatky

Zkosení / Výřez	Vychází se z ceny za zvláštní rozměry	Cena za ks	1 800 Kč
-----------------	---------------------------------------	------------	----------

## Přestavné šířky

	Stavební připravenost niky po obložení		Instalační rozměry vaničky - od svislého obkladu po vnější hranu vaničky		Instalační rozměry dlažby pro dveře s boční stěnou - od svislého obkladu po hranu spádu dlažby		
	Šířka dveří	Šířka boční stěny	1 Dveře v nice (-25 mm; +25 mm)	2 Dveře (+ b. stěna v 90° (-15 mm; +10 mm)) Boční stěna v 90° (-15 mm; +10 mm)	Montáž na dlažbu (střed skla) Dveře (+ b. stěna v 90° (-15 mm; +10 mm)) Boční stěna v 90° (-15 mm; +10 mm)		
Standardní rozměry	1200	700	1175-1225	1185-1210	685-710	1178	678
	1400	750	1375-1425	1385-1410	735-760	1378	728
	1600	800	1575-1625	1585-1610	785-810	1578	778
	-	900	-	-	885-910	-	878
	-	1000	-	-	985-1010	-	978
-	1200	-	-	1185-1210	-	1178	
Zvláštní rozměry	např.: 1225	např.: 865	(-25 mm; +25 mm) 1200-1250	(-15 mm; +10 mm) 1210-1235	(-15 mm; +10 mm) 850-875		

Technické informace viz strana 224-225.

Rozměry v mm. Ceny v Kč bez DPH. Zvláštní provedení nelze vrátit.



↑ **TOPS4 + TOPF**  
aluchrom, čiré sklo

← **TOPS4**  
aluchrom, čiré sklo

**SAFETY  
GLASS**  
6 mm



Standard  
1900 mm

Maximum  
1800 mm

max.  
1200 mm

**AQUA  
PERLE**



Viz vysvětlivky k piktogramům na vnitřní zadní straně obálky.

## TOPS4 / Dvoudílné posuvné dveře s 2 pevnými stěnami v rovině 6 mm bezpečnostní sklo, magnetické těsnění, chromované plastové dílky a madla i u bílého a eloxovaného rámu

Příklad objednacího kódu: **TOPS4 1200 50 07**

**TOPS4 1200 50 07** = TOP-LINE posuvné dveře, šířka 1200 mm, výška 1900 mm, aluchrom, čiré sklo

### Standardní rozměry - výška 1900 mm

Šířka	Šířka vstupu	Šířka pevného dílu	Typ	Šířka	Barva	Sklo			
			Kód	Rozměr	01=matný elox 04=bílá 50=aluchrom SF=sanitární barvy	07=čiré 22=Durlux	30=Mastercarré 44=Cristal perly 49=Satén 51=linie	Cena	Cena
1200	456	311	<b>TOPS4</b>	<b>1200</b>	..	..	9 560 Kč	..	11 970 Kč
1400	556	361	<b>TOPS4</b>	<b>1400</b>	..	..	9 930 Kč	..	12 340 Kč
1600	656	411	<b>TOPS4</b>	<b>1600</b>	..	..	10 210 Kč	..	12 620 Kč

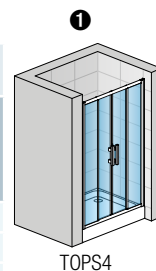

### Zvláštní rozměry

Šířka	Výška	Typ	Šířka	Barva	Cena	Cena
1200-1800	Do 1900	<b>TOPS4</b>	<b>SM1</b>	..	12 600 Kč	15 010 Kč

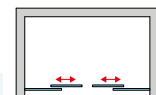

## TOPF / Boční stěna (pouze pro kombinaci s dveřmi) 6 mm bezpečnostní sklo

Příklad objednacího kódu: **TOPF 0700 50 07**

**TOPF 0700 50 07** = TOP-LINE boční stěna, šířka 700 mm, výška 1900 mm, aluchrom, čiré sklo

### Standardní rozměry

Šířka	Výška	Typ	Šířka	Barva	Sklo			
		Kód	Rozměr	01=matný elox 04=bílá 50=aluchrom SF=sanitární barvy	07=čiré 22=Durlux (jen š. 800, 900 1000) 22=Durlux	30=Mastercarré 44=Cristal perly 49=Satén 51=linie	Cena	Cena
700	1900	<b>TOPF</b>	<b>0700</b>	..	..	4 500 Kč	..	5 760 Kč
750	1900	<b>TOPF</b>	<b>0750</b>	..	..	4 570 Kč	..	5 830 Kč
800	1900	<b>TOPF</b>	<b>0800</b>	..	..	4 720 Kč	..	5 980 Kč
900	1900	<b>TOPF</b>	<b>0900</b>	..	..	4 940 Kč	..	6 200 Kč
1000	1900	<b>TOPF</b>	<b>1000</b>	..	..	5 240 Kč	..	6 500 Kč
1200	1900	<b>TOPF</b>	<b>1200</b>	..	..	5 540 Kč	..	6 800 Kč

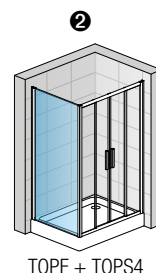

Skutečná šířka (na střed profilu) dveří s boční stěnou je o 22 mm menší než šířka v objednací kódu (s tolerancí -15 až +10 mm). Viz Technické informace na konci této kapitoly. V případě montáže na dlažbu je nutno vzít v úvahu rozdíl mezi nominální a fyzickou šířkou. Viz Technické informace na konci této kapitoly.

### Zvláštní rozměry

Šířka	Výška	Typ	Šířka	Barva	Cena	Cena
250-800	Do 1900	<b>TOPF</b>	<b>SM1</b>	..	5 700 Kč	6 960 Kč
801-1200	Do 1900	<b>TOPF</b>	<b>SM2</b>	..	6 660 Kč	7 920 Kč

\* Sanitární barvy viz začátek ceníku.

Zástěny s červeně vyznačeným objednací kódem se drží skladem.

Dodací lhůta 1 týden: TOPF07000407, TOPF07505007, TOPF08000107, TOPF08000407, TOPF09000107, TOPF09000407, TOPF10000407, TOPF12000407

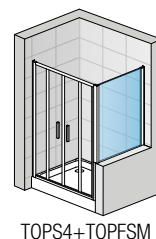

## Příplatky

Zkosení / Výřez	Vychází se z ceny za zvláštní rozměry	Cena za ks	1 800 Kč
-----------------	---------------------------------------	------------	----------

## Přestavné šířky

	Stavební připravenost niky po obložení		Instalační rozměry vaničky - od svislého obkladu po vnější hranu vaničky		Instalační rozměry dlažby pro dveře s boční stěnou - od svislého obkladu po hranu spádu dlažby		
	Šířka dveří	Šířka boční stěny	Dveře v nice (-25 mm; +25 mm)	Dveře (+ b. stěna v 90° (-15 mm; +10 mm))	Boční stěna v 90° (-15 mm; +10 mm)	Dveře (+ b. stěna v 90° (-15 mm; +10 mm))	Boční stěna v 90° (-15 mm; +10 mm)
Standardní rozměry	1200	700	1175-1225	1185-1210	685-710	1178	678
	1400	750	1375-1425	1385-1410	735-760	1378	728
	1600	800	1575-1625	1585-1610	785-810	1578	778
	-	900	-	-	885-910	-	878
	-	1000	-	-	985-1010	-	978
-	1200	-	-	1185-1210	-	1178	
Zvláštní rozměry	např.: 1225	např.: 865	1200-1250	1210-1235	850-875		

Technické informace viz strana 224-225.

Rozměry v mm. Ceny v Kč bez DPH. Zvláštní provedení nelze vrátit.



↑ **TBFG + Tbfd**  
aluchrom, čiré sklo



Viz vysvětlivky k piktogramům na vnitřní zadní straně obálky.

## TBFAC / Rohový vstup s dvoudílnými posuvnými dveřmi - bezbariérový

6 mm bezpečnostní sklo, magnetické těsnění, možnost odklopení dveří pro snadné čištění, chromované plastové dílky a madla i u bílého a eloxovaného rámu

### Rovnostranné provedení - cena za komplet

Příklad objednáčích kódů:	<b>TBFAC</b>	<b>0700</b>	<b>50</b>	<b>07</b>
---------------------------	--------------	-------------	-----------	-----------

TBFAC 0700 50 07 = TOP-Line rohový vstup, výška 1900 mm, šířka 700 mm, aluchrom, čiré sklo

### Standardní rozměry - výška 1900 mm

Šířka	Šířka vstupu	Šířka pevného dílu	Typ	Šířka	Barva	Sklo			
			Kód	Rozměr	01=matný elox 04=bílá 50=aluchrom SF=sanitární barvy	07=čiré 22=Durlux	30=Mastercarré 44=Cristal perly 49=Satén 51=linie		
700	336	334	<b>TBFAC</b>	<b>0700</b>	..	..	11 370 Kč	..	16 440 Kč
800	407	384	<b>TBFAC</b>	<b>0800</b>	..	..	11 910 Kč	..	16 980 Kč
900	477	434	<b>TBFAC</b>	<b>0900</b>	..	..	12 470 Kč	..	17 540 Kč
1000	548	484	<b>TBFAC</b>	<b>1000</b>	..	..	13 040 Kč	..	18 110 Kč

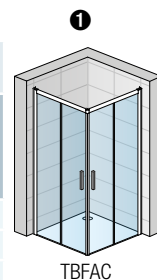

TBFAC

Skutečná šířka (na střed profilu) je o 22 mm menší než šířka v objednáčím kódu (s tolerancí -15 až +10 mm). Viz Technické informace na konci této kapitoly.

Zástěny s červeně vyznačeným objednáčím kódem se drží skladem.

Dodací lhůta 1 týden: TBFAC08005007

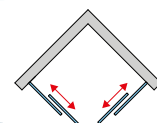

### Nerovnostranné provedení - cena za stranu\*\*

Příklad objednáčích kódů:	<b>TBF</b>	<b>G</b>	<b>0750</b>	<b>50</b>	<b>07</b>
---------------------------	------------	----------	-------------	-----------	-----------

TBFG 0750 50 07 = TOP-LINE rohový vstup, levá strana, šířka 750 mm, výška 1900 mm, aluchrom, čiré sklo

### Standardní rozměry - cena za stranu \*

Šířka	Výška	Typ	Strana	Šířka	Barva	Sklo			
		Kód	G=levá D=pravá	Rozměr	01=matný elox 04=bílá 50=aluchrom SF=sanitární barvy	07=čiré 22=Durlux	30=Mastercarré 44=Cristal perly 49=Satén 51=linie		
700	1900	<b>TBF</b>	<b>G</b>	<b>0700</b>	..	..	5 410 Kč	..	7 940 Kč
		<b>TBF</b>	<b>D</b>	<b>0700</b>	..	..	..	..	..
750	1900	<b>TBF</b>	<b>G</b>	<b>0750</b>	..	..	5 820 Kč	..	8 350 Kč
		<b>TBF</b>	<b>D</b>	<b>0750</b>	..	..	..	..	..
800	1900	<b>TBF</b>	<b>G</b>	<b>0800</b>	..	..	5 960 Kč	..	8 490 Kč
		<b>TBF</b>	<b>D</b>	<b>0800</b>	..	..	..	..	..
900	1900	<b>TBF</b>	<b>G</b>	<b>0900</b>	..	..	6 240 Kč	..	8 770 Kč
		<b>TBF</b>	<b>D</b>	<b>0900</b>	..	..	..	..	..
1000	1900	<b>TBF</b>	<b>G</b>	<b>1000</b>	..	..	6 530 Kč	..	9 060 Kč
		<b>TBF</b>	<b>D</b>	<b>1000</b>	..	..	..	..	..
1200	1900	<b>TBF</b>	<b>G</b>	<b>1200</b>	..	..	6 950 Kč	..	9 480 Kč
		<b>TBF</b>	<b>D</b>	<b>1200</b>	..	..	..	..	..

V případě montáže na dlažbu je nutno vzít v úvahu rozdíl mezi nominální a fyzickou šířkou. Viz Technické informace na konci této kapitoly.

### Zvláštní rozměry - cena za stranu\*

Šířka	Výška	Typ	Strana	Šířka	Barva	Sklo			
600-900	do 1900	<b>TBF</b>	<b>G</b>	<b>SM1</b>	..	..	8 060 Kč	..	10 590 Kč
		<b>TBF</b>	<b>D</b>	<b>SM1</b>	..	..	..	..	..
901-1200	do 1900	<b>TBF</b>	<b>G</b>	<b>SM2</b>	..	..	9 160 Kč	..	11 690 Kč
		<b>TBF</b>	<b>D</b>	<b>SM2</b>	..	..	..	..	..

\* Rohový vstup se skládá z pravého a levého dílu.

## Přestavné šířky

Instalační rozměry vaničky  
- od svislého obkladu po  
vnější hranu vaničky

Instalační rozměry dlažby pro rohový vstup  
- od svislého obkladu po hranu spádu dlažby

Standardní rozměry	Šířka dveří	Rohový vstup (-15 mm; +10 mm)		Montáž na dlažbu (střed skla)	
		Rohový vstup (-15 mm; +10 mm)	Rohový vstup (-15 mm; +10 mm)	Rohový vstup (-15 mm; +10 mm)	Rohový vstup (-15 mm; +10 mm)
	700	685-710	678	678	678
	750	735-760	728	728	728
	800	785-810	778	778	778
	900	885-910	878	878	878
	1000	985-1010	978	978	978
	1200	1185-1210	1178	1178	1178
Zvláštní rozměry	např.: 865	(-15 mm; +10 mm)	850-875		

Technické informace viz strana 224-225.

Rozměry v mm. Ceny v Kč bez DPH. Zvláštní provedení nelze vrátit.



↑ **TOPAC**  
aluchrom, čiré sklo



Viz vysvětlivky k piktogramům na vnitřní zadní straně obálky.



## TOPAC / Rohový vstup s dvoudílnými posuvnými dveřmi 6 mm bezpečnostní sklo, magnetické těsnění, možnost odklopení dveří pro snadné čištění, chromované plastové dílky a madla i u bílého a eloxovaného rámu

### Rovnostranné provedení - cena za komplet

Příklad objednáčích kódů: 

TOPAC	0700	50	07
-------	------	----	----

TOPAC 0700 50 07 = TOP-Line rohový vstup, výška 1900 mm, šířka 700 mm, aluchrom, čiré sklo

#### Standardní rozměry - výška 1900 mm

Šířka	Šířka vstupu	Šířka pevného dílu	Typ	Šířka	Barva	Sklo		
			Kód	Rozměr	01=matný elox 04=bílá 50=aluchrom SF=sanitární barvy	07=čiré 22=Durlux	30=Mastercarré 44=Cristal perly 49=Satén 51=linie	
700	336	348	TOPAC	0700	..	..	10 820 Kč	15 650 Kč
800	407	398	TOPAC	0800	..	..	11 340 Kč	16 170 Kč
900	477	448	TOPAC	0900	..	..	11 870 Kč	16 700 Kč
1000	548	498	TOPAC	1000	..	..	12 420 Kč	17 250 Kč

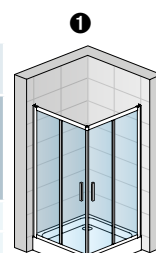

TOPAC

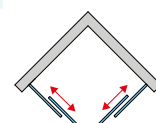

Skutečná šířka (na střed profilu) je o 22 mm menší než šířka v objednáčím kódu (s tolerancí -15 až +10 mm). Viz Technické informace na konci této kapitoly.

Zástěny s červeně vyznačeným objednáčím kódem se drží skladem.

Dodací lhůta 1 týden: TOPAC08000407, TOPAC09000407, TOPAC09005022, TOPAC10005007

### Nerovnostranné provedení - cena za stranu\*\*

Příklad objednáčích kódů: 

TOP	G	0700	50	07
-----	---	------	----	----

TOPG 0700 50 07 = TOP-Line rohový vstup, levý díl, výška 1900 mm, šířka 700 mm, aluchrom, čiré sklo

#### Standardní rozměry

Šířka	Výška	Typ	Díl	Šířka	Barva	Sklo		
		Kód	G=levý D=pravý	Rozměr	01=matný elox 04=bílá 50=aluchrom SF=sanitární barvy	07=čiré 22=Durlux	30=Mastercarré 44=Cristal perly 49=Satén 51=linie	
700	1900	TOP	G	0700	..	..	5 410 Kč	7 830 Kč
		TOP	D	0700	..	..	..	..
750	1900	TOP	G	0750	..	..	5 540 Kč	7 960 Kč
		TOP	D	0750	..	..	..	..
800	1900	TOP	G	0800	..	..	5 670 Kč	8 090 Kč
		TOP	D	0800	..	..	..	..
900	1900	TOP	G	0900	..	..	5 940 Kč	8 360 Kč
		TOP	D	0900	..	..	..	..
1000	1900	TOP	G	1000	..	..	6 210 Kč	8 630 Kč
		TOP	D	1000	..	..	..	..
1200	1900	TOP	G	1200	..	..	6 610 Kč	9 030 Kč
		TOP	D	1200	..	..	..	..

Skutečná šířka (na střed profilu) je o 22 mm menší než šířka v objednáčím kódu (s tolerancí -15 až +10 mm). Viz Technické informace na konci této kapitoly.

#### Zvláštní rozměry - cena za stranu

Šířka	Výška	Typ	Díl	Šířka	Barva	Sklo		
600-900	Do 1900	TOP	G	SM1	..	..	7 670 Kč	10 090 Kč
		TOP	D	SM1	..	..	..	..
901-1200	Do 1900	TOP	G	SM2	..	..	8 720 Kč	11 140 Kč
		TOP	D	SM2	..	..	..	..

\* Sanitární barvy viz začátek ceníku.

\*\* Rohový vstup se skládá z pravého a levého dílu.

## Přestavné šířky

Instalační rozměry vaničky  
- od svislého obkladu po  
vnější hranu vaničky

Instalační rozměry dlažby pro rohový vstup  
- od svislého obkladu po hranu spádu dlažby

Standardní rozměry	Šířka dveří	Montáž na vaničku (1)		Montáž na dlažbu (střed skla)	
		Rohový vstup (-15 mm; +10 mm)	Rohový vstup (-15 mm; +10 mm)	Rohový vstup (-15 mm; +10 mm)	Rohový vstup (-15 mm; +10 mm)
	700	685-710	678	678	678
	750	735-760	728	728	728
	800	785-810	778	778	778
	900	885-910	878	878	878
	1000	985-1010	978	978	978
	1200	1185-1210	1178	1178	1178
Zvláštní rozměry	např.: 865	(-15 mm; +10 mm) 850-875			

Technické informace viz strana 224-225.

Rozměry v mm. Ceny v Kč bez DPH. Zvláštní provedení nelze vrátit.



**↑ TOE3G + TOE3D**  
 aluchrom, čiré sklo



Viz vysvětlivky k piktogramům na vnitřní zadní straně obálky.

## TOE3 / Rohový vstup s třídílnými posuvnými dveřmi 3 mm bezpečnostní sklo, magnetické těsnění, možnost odklopení dveří pro snadné čištění, chromované plastové dílky i u bílého a eloxovaného rámu

Příklad objednacího kódu: **TOE3 G 0700 50 07**  
**TOE3G 0700 50 07** = TOP-Line rohový vstup, levý díl, výška 1900 mm, šířka 700 mm, aluchrom, čiré sklo

### Standardní rozměry - výška 1900 mm - cena za stranu \*\*

Šířka	Šířka vstupu	Šířka pevného dílu	Typ		Šířka	Barva	Sklo			
			Kód	G=levý D=pravý			Rozměr	01=matný elox 04=bílá 50=aluchrom SF=sanitární barvy	07=čiré 22=Durlux	44=Cristal perly 49=Satén 51=linie
700	472	266	TOE3	G	0700	..	..	5 090 Kč	..	6 350 Kč
			TOE3	D	0700	..	..			
750	519	282	TOE3	G	0750	..	..	5 210 Kč	..	6 470 Kč
			TOE3	D	0750	..	..			
800	565	299	TOE3	G	0800	..	..	5 350 Kč	..	6 610 Kč
			TOE3	D	0800	..	..			
900	660	332	TOE3	G	0900	..	..	5 600 Kč	..	6 860 Kč
			TOE3	D	0900	..	..			
1000	754	366	TOE3	G	1000	..	..	5 860 Kč	..	7 120 Kč
			TOE3	D	1000	..	..			
1200	949	432	TOE3	G	1200	..	..	6 390 Kč	..	7 650 Kč
			TOE3	D	1200	..	..			

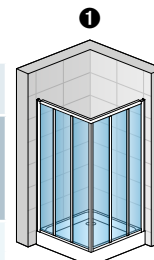

TOE3G + TOE3D

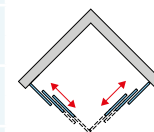

Skutečná šířka (na střed profilu) je o 22 mm menší než šířka v objednacím kódu (s tolerancí -15 až +10 mm). Viz Technické informace na konci této kapitoly.  
 V případě montáže na dlažbu je nutno vzít v úvahu rozdíl mezi nominální a fyzickou šířkou. Viz Technické informace na konci této kapitoly.

### Zvláštní rozměry - cena za stranu\*\*

Šířka	Výška	Typ	Díl	Šířka	Barva	Sklo	Cena	
600-900	Do 1900	TOE3	G	SM1	..	..	7 300 Kč	8 560 Kč
		TOE3	D	SM1	..	..		
901-1200	Do 1900	TOE3	G	SM2	..	..	8 370 Kč	9 630 Kč
		TOE3	D	SM2	..	..		

\* Sanitární barvy viz začátek ceníku.

\*\* Rohový vstup se skládá z pravého a levého dílu.

## Přestavné šířky

Standardní rozměry	Šířka dveří	Instalační rozměry vaničky - od svislého obkladu po vnější hranu vaničky		Instalační rozměry dlažby pro rohový vstup - od svislého obkladu po hranu spádu dlažby	
		1	Rohový vstup (-15 mm; +10 mm)	Montáž na dlažbu (střed skla)	Rohový vstup (-15 mm; +10 mm)
Standardní rozměry	700	685-710	678		
	750	735-760	728		
	800	785-810	778		
	900	885-910	878		
	1000	985-1010	978		
	1200	1185-1210	1178		
Zvláštní rozměry	např.: 865	(-15 mm; +10 mm) 850-875			

Technické informace viz strana 224-225.

Rozměry v mm. Ceny v Kč bez DPH. Zvláštní provedení nelze vrátit.



↑ **TED2G + TED2D**  
aluchrom, čiré sklo

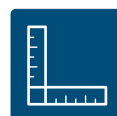

Viz vysvětlivky k piktogramům na vnitřní zadní straně obálky.

## TED2 / Rohový vstup s dvoukřídlými dveřmi

6 mm bezpečnostní sklo, magnetické těsnění, výška 1900 mm, otvírání ven, chromované plastové dílky a madla i u bílého a eloxovaného rámu

Příklad objednávacího kódu: **TED2 G 0700 50 07**

**TED2 G 0700 50 07** = TOP-Line rohový vstup, levý díl, výška 1900 mm, šířka 700 mm, aluchrom, čiré sklo

### Standardní rozměry - výška 1900 mm - cena za stranu

Šířka celková	Šířka vstupu	Šířka pevných dílů	Typ		Šířka Rozměr	Barva	Sklo			
			Kód	G=levý D=pravý			01=matný elox 04=bílá 50=aluchrom SF=sanitární barvy	07=čiré 22=Durlux	30=Mastercarré 44=Cristal perly 51=linie	
700	644	200	TED2	G	0700	..	..	5 390 Kč	..	8 330 Kč
			TED2	D	0700	..	..	..	..	..
750	715	200	TED2	G	0750	..	..	5 460 Kč	..	8 400 Kč
			TED2	D	0750	..	..	..	..	..
800	715	250	TED2	G	0800	..	..	5 550 Kč	..	8 490 Kč
			TED2	D	0800	..	..	..	..	..
900	715	350	TED2	G	0900	..	..	5 780 Kč	..	8 720 Kč
			TED2	D	0900	..	..	..	..	..
1000	715	450	TED2	G	1000	..	..	5 940 Kč	..	8 880 Kč
			TED2	D	1000	..	..	..	..	..
1200	715	650	TED2	G	1200	..	..	6 330 Kč	..	9 270 Kč
			TED2	D	1200	..	..	..	..	..

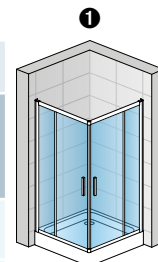

TED2G + TED2D

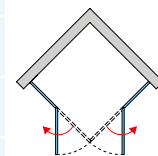

V případě montáže na dlažbu je nutno vzít v úvahu rozdíl mezi nominální a fyzickou šířkou. Viz Technické informace na konci této kapitoly.  
Skutečná šířka (na střed profilu) je o 22 mm menší než šířka v objednávacím kódu (s tolerancí -15 až +10 mm). Viz Technické informace na konci této kapitoly.  
Dodací lhůta 1 týden: TED2D09005007, TED2G09005007

### Zvláštní rozměry - cena za stranu

Šířka	Výška	Typ	Díl	Šířka	Barva	Cena	Sklo	Cena	
700-900	Do 1900	TED2	G	SM1	..	..	7 670 Kč	..	10 610 Kč
		TED2	D	SM1	..	..	..	..	..
901-1200	Do 1900	TED2	G	SM2	..	..	8 710 Kč	..	11 650 Kč
		TED2	D	SM2	..	..	..	..	..

\* Sanitární barvy viz začátek ceníku.

\*\* Rohový vstup se skládá z pravého a levého dílu.

## Přestavné šířky

Standardní rozměry	Šířka dveří	Instalační rozměry vaničky - od svislého obkladu po vnější hranu vaničky		Instalační rozměry dlažby pro rohový vstup - od svislého obkladu po hranu spádu dlažby	
		Montáž na dlažbu (střed skla)	Rohový vstup (-15 mm; +10 mm)	Rohový vstup (-15 mm; +10 mm)	Montáž na dlažbu (střed skla)
Standardní rozměry	700	685-710	678	678	678
	750	735-760	728	728	728
	800	785-810	778	778	778
	900	885-910	878	878	878
	1000	985-1010	978	978	978
	1200	1185-1210	1178	1178	1178
Zvláštní rozměry	např.: 865	(-15 mm; +10 mm) 850-875			

Technické informace viz strana 224-225.

Rozměry v mm. Ceny v Kč bez DPH. Zvláštní provedení nelze vrátit.



↑ **TOPR**  
aluchrom, čiré sklo



Viz vysvětlivky k piktogramům na vnitřní zadní straně obálky.

## TOPR / Čtvrtekruh s dvoudílnými posuvnými dveřmi

6 mm bezpečnostní sklo, magnetické těsnění, možnost odklopení dveří pro snadné čištění, chromované plastové dílky a madla i u bílého a eloxovaného rámu

Příklad objednávacího kódu: **TOPR 50 080 50 07** = TOP-Line čtvrtkruh, výška 1900 mm, rádius 500 mm, šířka 800 mm, aluchrom, čiré sklo

### Standardní rozměry

Šířka A	Šířka vstupu	Šířka pevného dílu	Typ	Rádius	Šířka	Barva	Sklo			
			Kód	50=500 mm 55=550 mm	Rozměr	01=matný elox 04=bílá 50=aluchrom SF=sanitární barvy	07=čiré 22=Durlux (jen šířka 900) 22=Durlux	44=Cristal perly		
800	403	298	<b>TOPR</b>	<b>50</b>	<b>080</b>	..	..	12 530 Kč	..	15 260 Kč
	403	248	<b>TOPR</b>	<b>55</b>	<b>080</b>	..	..	..	..	..
900	453	398	<b>TOPR</b>	<b>50</b>	<b>090</b>	..	..	13 130 Kč	..	15 860 Kč
	550	348	<b>TOPR</b>	<b>55</b>	<b>090</b>	..	..	..	..	..
1000	453	498	<b>TOPR</b>	<b>50</b>	<b>100</b>	..	..	13 800 Kč	..	16 530 Kč
	566	448	<b>TOPR</b>	<b>55</b>	<b>100</b>	..	..	..	..	..

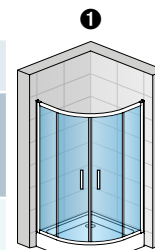

TOPR

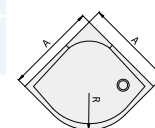

Skutečná šířka (na střed profilu) je o 22 mm menší než šířka v objednávacím kódu (s tolerancí -15 až +10 mm). Viz Technické informace na konci této kapitoly. V případě montáže na dlažbu je nutno vzít v úvahu rozdíl mezi nominální a fyzickou šířkou. Viz Technické informace na konci této kapitoly.

### Zvláštní rozměry

Šířka A	Výška	Typ	Rádius	Šířka	Barva	Sklo		
750-900	1900	<b>TOPR</b>	<b>50</b>	<b>SM1</b>	..	..	16 800 Kč	19 530 Kč
		<b>TOPR</b>	<b>55</b>	<b>SM1</b>	..	..	..	..
901-1200	1900	<b>TOPR</b>	<b>50</b>	<b>SM2</b>	..	..	19 140 Kč	21 870 Kč
		<b>TOPR</b>	<b>55</b>	<b>SM2</b>	..	..	..	..

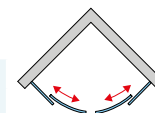

U nerovnostranného provedení je nutno uvést šířku pravé a levé strany.

\* Sanitární barvy viz začátek ceníku.

Šířku křídel dveří nelze měnit (ani u zvláštních provedení), mění se pouze šířka pevných dílů.

Zástěny s červeně vyznačeným objednávacím kódem se drží skladem včetně TOPR550900407.

Dodací lhůta 1 týden: TOPR550900422, TOPR550905044

## Přestavné šířky

Standardní rozměry	Šířka dveří	Instalační rozměry vaničky - od svislého obkladu po vnější hranu vaničky		Instalační rozměry dlažby pro čtvrtkruhovou zástěnu - od svislého obkladu po hranu spádu dlažby	
		Čtvrtekruh (-15 mm; +10 mm)	Čtvrtekruh (-15 mm; +10 mm)	Čtvrtekruh (-15 mm; +10 mm)	Čtvrtekruh (-15 mm; +10 mm)
Standardní rozměry	800	785-810	778	778	778
	900	885-910	878	878	878
	1000	985-1010	978	978	978
Zvláštní rozměry	např.: 865	850-875			

Technické informace viz strana 224-225.

Rozměry v mm. Ceny v Kč bez DPH. Zvláštní provedení nelze vrátit.



↑ **TER**  
aluchrom, čiré sklo



Viz vysvětlivky k piktogramům na vnitřní zadní straně obálky.



## TER / Čtvrtekruh s dvoukřídlými dveřmi

6 mm bezpečnostní sklo, magnetické těsnění, otvírácí ven, chromované plastové dílky a madla i u bílého a eloxovaného rámu

Příklad objednacího kódu: **TER 50 080 50 07**

**TER 50 080 50 07** = TOP-Line čtvrtekruh, výška 1900 mm, rádius 500 mm, šířka 800 mm, aluchrom, čiré sklo

### Standardní rozměry - výška 1900 mm

Šířka A	Šířka vstupu	Šířka pevného dílu	Typ	Rádius	Šířka	Barva	Sklo			
			Kód	50=500 mm 55=550 mm	Rozměr	01=matný elox 04=bílá 50=aluchrom SF=sanitární barvy	07=čiré 22=Durlux	44=Cristal perly		
800	643	296	TER	50	080	..	..	13 530 Kč	..	17 310 Kč
	714	246	TER	55	080	..	..	..	..	..
900	643	396	TER	50	090	..	..	13 860 Kč	..	17 640 Kč
	714	346	TER	55	090	..	..	..	..	..
1000	643	496	TER	50	100	..	..	14 210 Kč	..	17 990 Kč
	714	446	TER	55	100	..	..	..	..	..

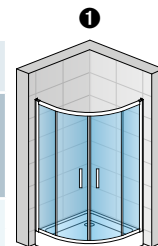

TER

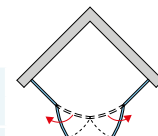
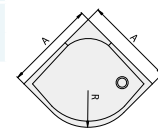

Skutečná šířka (na střed profilu) je o 22 mm menší než šířka v objednacím kódu (s tolerancí -15 až +10 mm). Viz Technické informace na konci této kapitoly. V případě montáže na dlažbu je nutno vzít v úvahu rozdíl mezi nominální a fyzickou šířkou. Viz Technické informace na konci této kapitoly.

### Zvláštní rozměry

Šířka A	Výška	Typ	Rádius	Šířka	Barva	Sklo		
750-900	1900	TER	50	SM1	..	..	16 280 Kč	20 060 Kč
		TER	55	SM1	..	..	..	..
901-1200	1900	TER	50	SM2	..	..	18 400 Kč	22 180 Kč
		TER	55	SM2	..	..	..	..

U nerovnostranného provedení je nutno uvést šířku pravé a levé strany.

\* Sanitární barvy viz začátek ceníku.

Šířku křídel dveří nelze měnit (ani u zvláštních provedení), mění se pouze šířka pevných dílů.

Zástěny s červeně vyznačeným objednacím kódem se drží skladem.

## Přestavné šířky

	Šířka dveří	Instalační rozměry vaničky - od svislého obkladu po vnější hranu vaničky	Instalační rozměry dlažby pro čtvrtekruhovou zástěnu - od svislého obkladu po hranu spádu dlažby
		Čtvrtekruh (-15 mm; +10 mm)	Montáž na dlažbu (střed skla) Čtvrtekruh (-15 mm; +10 mm)
Standardní rozměry	800	785-810	778
	900	885-910	878
	1000	985-1010	978
Zvláštní rozměry	např.: 865	850-875	

Technické informace viz strana 224-225.

Rozměry v mm. Ceny v Kč bez DPH. Zvláštní provedení nelze vrátit.



▲ **TOP52**  
aluchrom, čiré sklo



Viz vysvětlivky k piktogramům na vnitřní zadní straně obálky.

## TOP52 / Pětiúhelník s dvoukřídlými dveřmi

Dveře 5 mm bezp. sklo, boční stěny 6 mm bezp. sklo, magnetické těsnění, otvírání ven i dovnitř, chromované plastové dílky a madla i u bílého a eloxovaného rámu

Příklad objednávacího kódu: **TOP52 6 080 50 07**

**TOP52 6 080 50 07** = TOP-Line pětiúhelník s dvoukřídlými dveřmi, výška 1900 mm, šířka dveří C 636 mm, šířka A 800 mm, aluchrom, čiré sklo

### Standardní rozměry - kompletní zástěna - výška 1900 mm

Šířka dveří Rozměr C	Šířka A	Šířka bočních stěn Rozměr B	Šířka vstupu	Typ	Šířka C	Šířka A	Barva 01=matný elox 04=bílá 50=aluchrom SF=sanitární barvy	Sklo			
				Kód	Rozměr			07=čiré 22=Durlux	30=Mastercarré 44=Cristal perly 49=Satén 51=linie		
636	800	350	508	<b>TOP52</b>	<b>6</b>	<b>080</b>	..	..	13 330 Kč	..	18 260 Kč
	900	450	508	<b>TOP52</b>	<b>6</b>	<b>090</b>	..	..	13 440 Kč	..	18 370 Kč
	1000	550	508	<b>TOP52</b>	<b>6</b>	<b>100</b>	..	..	13 560 Kč	..	18 490 Kč
707	800	300	579	<b>TOP52</b>	<b>7</b>	<b>080</b>	..	..	13 330 Kč	..	18 260 Kč
	900	400	579	<b>TOP52</b>	<b>7</b>	<b>090</b>	..	..	13 440 Kč	..	18 370 Kč
	1000	500	579	<b>TOP52</b>	<b>7</b>	<b>100</b>	..	..	13 560 Kč	..	18 490 Kč

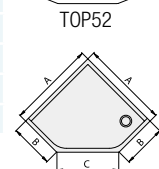
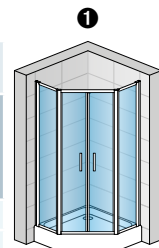

Skutečná šířka (na střed profilu) je o 22 mm menší než šířka v objednávacím kódu (s tolerancí -15 až +10 mm). Viz Technické informace na konci této kapitoly.

V případě montáže na dlažbu je nutno vzít v úvahu rozdíl mezi nominální a fyzickou šířkou. Viz Technické informace na konci této kapitoly.

Pro zástěny TOP52 6 090 je možno použít vaničku Marblemate WM5.

## TOP52 / Dvoukřídlé dveře pro pětiúhelník

5 mm bezpečnostní sklo

Příklad objednávacího kódu: **TOP52 SM1 50 07**

**TOP52 SM1 50 07** = TOP-Line pětiúhelník s dvoukřídlými dveřmi, výška do 1900 mm, šířka zvláštní rozměr, aluchrom, čiré sklo

### Zvláštní rozměry

Šířka dveří Rozměr C	Výška	Typ	Šířka	Barva 01=matný elox 04=bílá 50=aluchrom SF=sanitární barvy	Sklo			
		Kód	Rozměr		07=čiré 22=Durlux	30=Mastercarré 44=Cristal perly 49=Satén 51=linie		
600-1000	Do 1900	<b>TOP52</b>	<b>SM1</b>	..	..	6 580 Kč	..	8 990 Kč

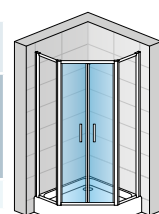
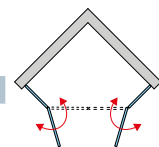

## TOPF5 / Boční stěna pro pětiúhelník\*\*

6 mm bezpečnostní sklo

\*\* Pro kompletní pětiúhelník je třeba objednat 2 boční stěny.

Příklad objednávacího kódu: **TOPF5 SM1 50 07**

**TOPF5 SM1 50 07** = TOP-Line boční stěna pro pětiúhelník, výška do 1900 mm, šířka zvláštní rozměr, aluchrom, čiré sklo

### Zvláštní rozměry

Šířka boční stěny Rozměr B	Výška	Typ	Šířka	Barva 01=matný elox 04=bílá 50=aluchrom SF=sanitární barvy	Sklo			
		Kód	Rozměr		07=čiré 22=Durlux	30=Mastercarré 44=Cristal perly 49=Satén 51=linie		
200-550	Do 1900	<b>TOPF5</b>	<b>SM1</b>	..	..	4 790 Kč	..	6 050 Kč

\* Sanitární barvy viz začátek ceníku.

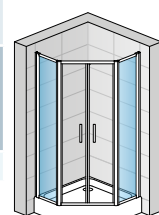

## Příplatky

Zkosení / Výřez	Vychází se z ceny za zvláštní rozměry	Cena za ks	1 800 Kč
-----------------	---------------------------------------	------------	----------

## Přestavné šířky

Instalační rozměry vaničky  
- od svislého obkladu po vnější hranu vaničky

	Šířka			Šířka A (-15 mm; +10 mm)	Šířka B (-15 mm; +10 mm)
	Rozměr A	Rozměr B	Rozměr C		
Standardní rozměry	800	350	636	785-810	335-360
		300	707		285-310
	900	450	636	885-910	435-460
		400	707		385-410
	1000	550	636	985-1010	535-560
		500	707		485-510
Zvláštní rozměry	např.: 865	415	636	850-875	400-425

Technické informace viz strana 224-225.

Rozměry v mm. Ceny v Kč bez DPH. Zvláštní provedení nelze vrátit.

## Příklady zvláštních provedení



### **TOPP + TOPF SM**

Jednokřídlé dveře + boční stěna  
s výřezem a zkosením



### **TOPP + TOPF SM**

Jednokřídlé dveře  
+ zkrácená pevná stěna v rovině



**TOPS2 + 2x TOPF + 2x EVT6**

Jednodílné posuvné dveře s pevnou stěnou v rovině  
+ 2 boční stěny v 90° jako U-montáž  
+ rohové vzpěry EVT6



**TOPAC + TOPF + 1x EVT6**

Rohový vstup  
+ boční stěna v 90° jako U-montáž  
+ rohová vzpěra EVT6

## Technika a design

### + Technické přednosti a přestavitelnost

#### Vyrovnávací profil na zeď

- Umožňuje 25 mm přestavitelnost
- Není nutné žádné vrtání
- Jediný fixační šroub pro přestavení šířky



#### Doraz pojezdu dveří

- Zabraňuje nárazu dveří na konci otvírání



#### Naklapávací systém spojení dveří a boční stěny

- Zajišťuje naprostou těsnost a dobrý vzhled i bez vrtání a sešroubovávání
- Vhodný i pro montáž na dlažbu



#### Dvojitá pojezdová kolečka

- Pro lehký a tichý chod při otvírání posuvných dveří



## Technika a design

### + Systém posuvných dveří se snadnou údržbou



#### Vyklápávací systém u posuvných dveří

- Usnadňuje čištění
- Dveře s vyklápávacími kolečky (1) u typů TOPAC, TOPR, TOPS2 a TOPS4
- Výklopný vodící profil (2) u typů TOPS3 a TOE3



#### Vyklápávací systém u bezbariérových dveří

- jediným stiskem uvolníte dveře
- jednoduché a rychlé řešení
- nízká prahová lišta umožňuje bezbariérový vstup a zlepšuje těsnost

### + Zajímavý design



#### Madla

- Chromovaná madla s hranatým designem (3) a zaoblená madla (4) u zalamovacích dveří a madla pro TBFS2, TBFS4, TBFAC (5)



#### Kvalita i v detailu

- Dobrý dojem z řady TOP-LINE umocňují chromované rohové spoje (6)

## Technické informace

### Pokyny k instalaci

#### Dveře s boční stěnou, rohový vstup a čtvrtkruh - montáž na vaničku

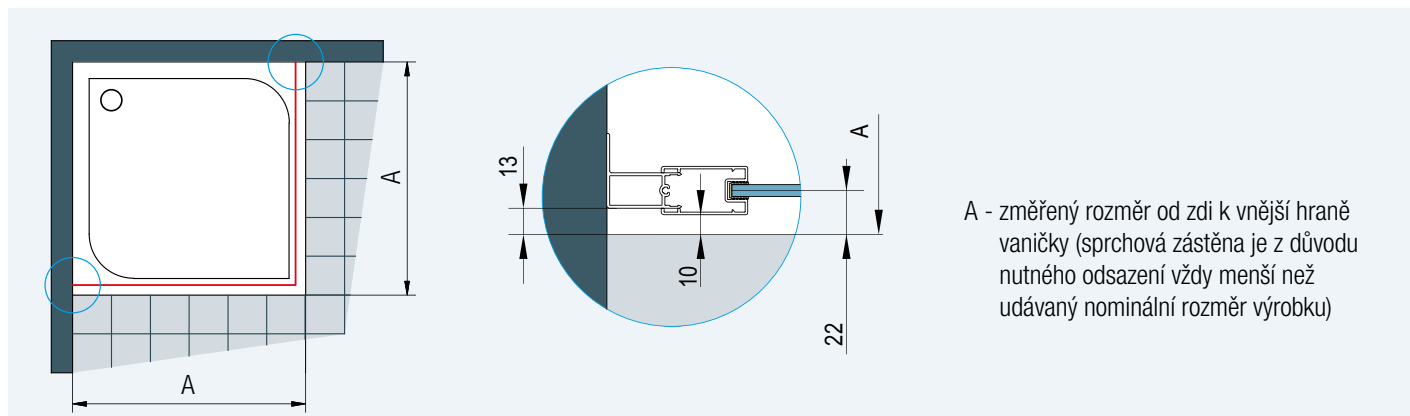

A - změřený rozměr od zdi k vnější hraně vaničky (sprchová zástěna je z důvodu nutného odsazení vždy menší než udávaný nominální rozměr výrobku)

Obr. 1: Při montáži na vaničku je odsazení 13 mm stejné pro standardní i zvláštní rozměry.

#### Dveře s boční stěnou, rohový vstup - montáž na dlažbu

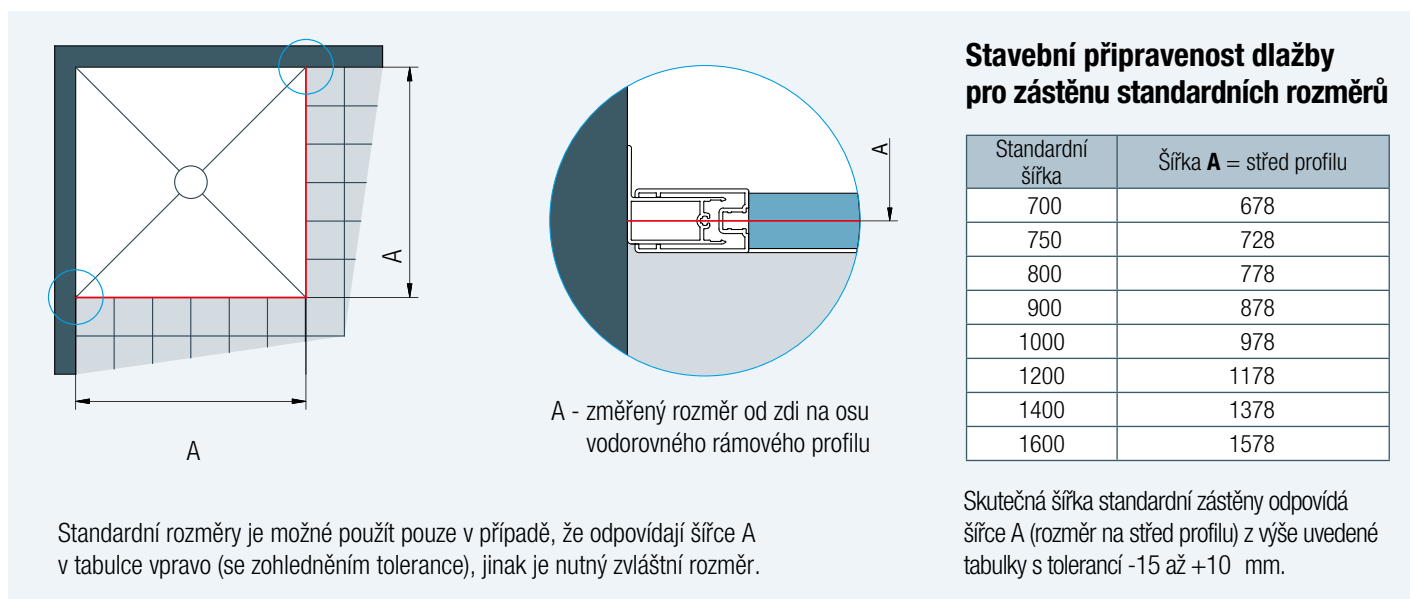

#### Stavební připravenost dlažby pro zástěnu standardních rozměrů

A - změřený rozměr od zdi na osu vodorovného rámového profilu

Standardní rozměry je možné použít pouze v případě, že odpovídají šířce A v tabulce vpravo (se zohledněním tolerance), jinak je nutný zvláštní rozměr.

Skutečná šířka standardní zástěny odpovídá šířce A (rozměr na střed profilu) z výše uvedené tabulky s tolerancí -15 až +10 mm.

Obr. 2

#### WTT3 2 profily (40262 + 80263) k upevnění dveří / b. stěny pod úhlem 0 až 180°

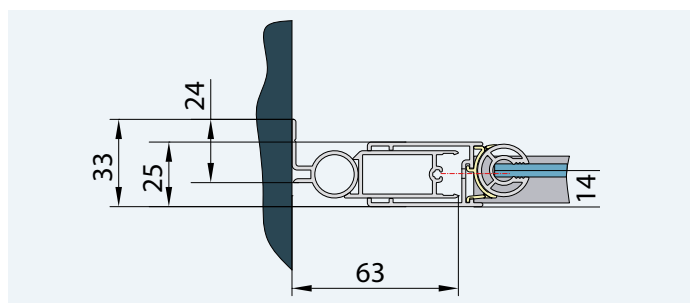

#### 80301 Vyrovnávací profil

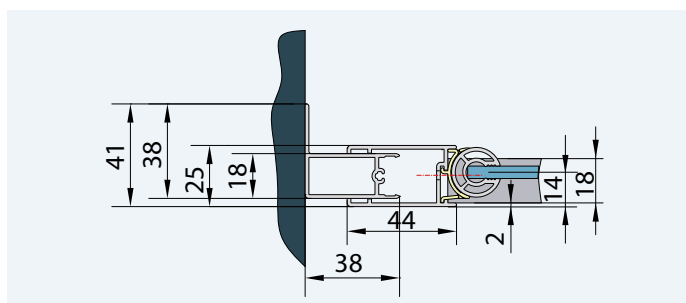

Rozměry v mm.



## Technické informace

### Čtvrtekruh - montáž na dlažbu

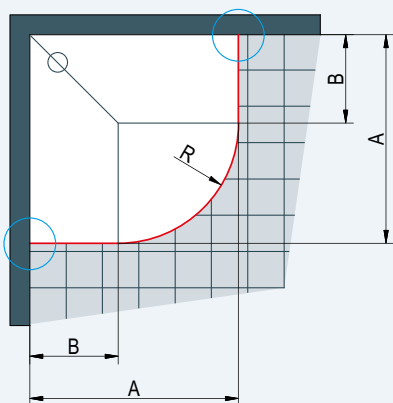

Standardní rozměry je možné použít pouze v případě, že odpovídají šířce A v tabulkách vpravo (se zohledněním tolerance), jinak je nutný zvláštní rozměr.

Skutečná šířka standardní zástěny odpovídá šířce A (rozměr na střed profilu) z výše uvedených tabulek s tolerancí -15 až +10 mm.

A - změřený rozměr od zdi na osu vodorovného rámového profilu

#### Stavební připravenost dlažby pro zástěnu standardních rozměrů

Čtvrtekruh s rádiusem 500

Standardní šířka	Šířka A = střed profilu	Šířka B pro rádius 500
800	778 x 778	306
900	878 x 878	406
1000	978 x 978	506

**R488:** Rádus na střed vodorovného profilu čtvrtkruhu s nominálním rádiusem 500

Čtvrtekruh s rádiusem 550

Standardní šířka	Šířka A = střed profilu	Šířka B pro rádius 550
800	778 x 778	257
900	878 x 878	357
1000	978 x 978	457

**R538:** Rádus na střed vodorovného profilu čtvrtkruhu s nominálním rádiusem 550

Obr. 3: U dlažby je nutné zohlednit rádius R488 nebo R538 (viz tabulky vpravo).

### Pětiúhelník - montáž na dlažbu

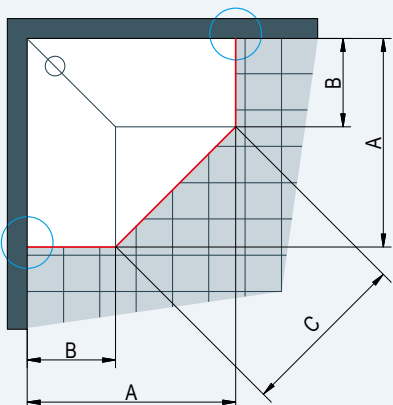

Standardní rozměry je možné použít pouze v případě, že odpovídají šířce A v tabulkách vpravo (se zohledněním tolerance), jinak je nutný zvláštní rozměr.

A - změřený rozměr od zdi na osu vodorovného rámového profilu

Skutečná šířka standardní zástěny odpovídá šířce A (rozměr na střed profilu) z výše uvedených tabulek s tolerancí -15 až +10 mm.

#### Stavební připravenost dlažby pro zástěnu standardních rozměrů

Dveře š. 636 mm

Standardní šířka	Šířka A = střed profilu	Šířka B b. stěn	Šířka C dveří
800	778 x 778	335	626
900	878 x 878	435	626
1000	978 x 978	535	626

Dveře š. 707 mm

Standardní šířka	Šířka A = střed profilu	Šířka B b. stěn	Šířka C dveří
800	778 x 778	285	697
900	878 x 878	385	697
1000	978 x 978	485	697

Obr. 4

Typová řada ECO-LINE nabízí jednoduchou funkčnost, kvalitní materiály a základní typy dveří za příznivou cenu. Zástěny jsou vhodné pro nejrůznější varianty použití. K výhodám patří kvalitní zpracování, atraktivní design, jednoduchá montáž a antiplaková úprava Aquaperle na všech sklech.

#### **Vlastnosti:**

- 4 a 5 mm bezpečnostní sklo
- Standardní výška 1900 mm
- Křídlové dveře s otvíráním ven i dovnitř
- Antiplaková úprava Aquaperle
- Jednoduchá montáž
- Standardní rozměry



Zajímavé detaily: chromované rohové spoje podtrhují kvalitu této řady.



Designový prvek: elegantní chromovaná madla.



Moderní tvary: výrazné ploché tvary profilů se dobře hodí k současnému designu koupelen.



ECO-LINE

# ECO-LINE

Funkční a ekonomické řešení



↑ **ECOP + ECOF**  
aluchrom, čiré sklo

← **ECOP**  
aluchrom, čiré sklo

**SAFETY  
GLASS**  
5 mm/  
4 mm



Standard  
1900 mm

Maximum  
1000 mm

max.  
1200 mm

**AQUA  
PERLE**



Viz vysvětlivky k piktogramům na vnitřní zadní straně obálky.

## ECOP / Jednokřídlé dveře

5 mm bezpečnostní sklo,  
magnetické těsnění, otvírání ven i dovnitř, chromované plastové dílky a madlo i u bílého a eloxovaného rámu

Příklad objednáčích kódů: 

ECOP	0700	01	07
------	------	----	----

ECOP 0700 01 07 = ECO-Line jednokřídlé dveře, šířka 700 mm, výška 1900 mm, matný elox, čiré sklo

### Standardní rozměry - výška 1900 mm

Šířka	Šířka vstupu	Typ	Šířka	Barva	Sklo
		Kód	Rozměr	01=matný elox 04=bílá 50=aluchrom	07=čiré 22=Durlux
700	564	ECOP	0700	..	6 010 Kč
800	664	ECOP	0800	..	6 240 Kč
900	764	ECOP	0900	..	6 400 Kč
1000	864	ECOP	1000	..	6 630 Kč



Skutečná šířka (na střed profilu) dveří s b. stěnou je o 22 mm menší než šířka v objednáčím kódu (s tolerancí -15 až +10 mm). Viz Tech. informace na konci této kapitoly.

## ECOF / Boční stěna (pro kombinaci s dveřmi, samostatně stojící)

4 mm bezpečnostní sklo

Příklad objednáčích kódů: 

ECOF	0700	01	07
------	------	----	----

ECOF 0700 01 07 = ECO-LINE boční stěna, šířka 700 mm, výška 1900 mm, matný elox, čiré sklo

### Standardní rozměry

Šířka	Výška	Typ	Šířka	Barva	Sklo
		Kód	Rozměr	01=matný elox 04=bílá 50=aluchrom	07=čiré 22=Durlux
700	1900	ECOF	0700	..	3 660 Kč
750	1900	ECOF	0750	..	3 730 Kč
800	1900	ECOF	0800	..	3 800 Kč
900	1900	ECOF	0900	..	4 000 Kč
1000	1900	ECOF	1000	..	4 140 Kč
1200	1900	ECOF	1200	..	4 420 Kč

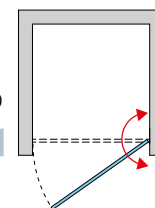

V případě montáže na dlažbu je nutno vzít v úvahu rozdíl mezi nominální a fyzickou šířkou. Viz Technické informace na konci této kapitoly.

## BTB / Stropní nebo stabilizační vzpěra + kotvící a ukončovací profil

Teleskopická stropní nebo stabilizační vzpěra s možností zkrácení na míru, obě provedení v jedné sadě. Maximální výška stropu pro kotvení je 2900 mm. Určeno pro boční stěnu ECOF samostatně stojící.

Příklad objednáčích kódů: 

BTB	.01.	1900
-----	------	------

BTB.01.1900 = Stropní nebo stabilizační vzpěra (sada s profily), matný elox, délka 1900 mm

### Standardní rozměry - výška 1900 mm

Délka stropní / stabilizační vzpěry	Typ	Barva	Délka	Cena
	Kód	01=matný elox 04=bílá 50=aluchrom	Rozměr	
1900	BTB	...	1900	1 150 Kč

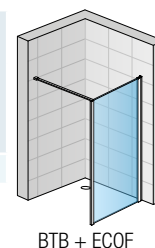

## Přestavné šířky

Stavební připravenost niky po obložení

Instalační rozměry vaničky - od svislého obkladu po vnější hranu vaničky

Instalační rozměry dlažby pro dveře s boční stěnou - od svislého obkladu po hranu spádu dlažby

Standardní rozměry	Šířka	1		2		Montáž na dlažbu (střed profilu)	
		Dveře v nice (-25 mm; +25 mm)	Dveře (+boční stěna v 90°) (-15 mm; +10 mm)	Boční stěna v 90° (-15 mm; +10 mm)	Dveře (+boční stěna v 90°) (-15 mm; +10 mm)	Boční stěna v 90° (-15 mm; +10 mm)	
700	700	675-725	685-710	685-710	678	678	
750	750	---	---	735-760	---	728	
800	800	775-825	785-810	785-810	778	778	
900	900	875-925	885-910	885-910	878	878	
1000	1000	975-1025	985-1010	985-1010	978	978	
1200	1200	---	---	1185-1210	---	1178	

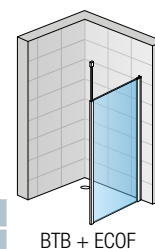

Technické informace viz strana 238 - 239.

Rozměry v mm. Ceny v Kč bez DPH.



↑ **ECP2 + ECOF**  
aluchrom, čiré sklo

← **ECP2**  
aluchrom, čiré sklo

**SAFETY  
GLASS**  
5 mm/  
4 mm

**2**

Standard  
1900 mm

Maximum  
1000 mm

max.  
1200 mm

**AQUA  
PERLE**



Viz vysvětlivky k piktogramům na vnitřní zadní straně obálky.

## ECP2 / Dvoukřídle dveře

5 mm bezpečnostní sklo, magnetické těsnění, otvírání ven i dovnitř, chromované plastové dílky a madla i u bílého a eloxovaného rámu

Příklad objednacího kódu: **ECP2 0700 01 07**

**ECP2 0700 01 07** = ECO-Line dvoukřídle dveře, šířka 700 mm, výška 1900 mm, matný elox, čiré sklo

### Standardní rozměry - výška 1900 mm

Šířka	Šířka vstupu	Typ	Šířka	Barva	Sklo	
		Kód	Rozměr	01=matný elox 04=bílá 50=aluchrom	07=čiré 22=Durlux	
700	548	<b>ECP2</b>	<b>0700</b>	..	..	7 010 Kč
800	648	<b>ECP2</b>	<b>0800</b>	..	..	7 010 Kč
900	748	<b>ECP2</b>	<b>0900</b>	..	..	7 200 Kč
1000	848	<b>ECP2</b>	<b>1000</b>	..	..	7 400 Kč

Skutečná šířka (na střed profilu) dveří s b. stěnou je o 22 mm menší než šířka v objednacím kódu (s tolerancí -15 až +10 mm). Viz Tech. informace na konci této kapitoly.

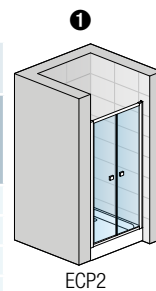

## ECOF / Boční stěna (pro kombinaci s dveřmi, samostatně stojící)

4 mm bezpečnostní sklo

Příklad objednacího kódu: **ECOF 0700 01 07**

**ECOF 0700 01 07** = ECO-LINE boční stěna, šířka 700 mm, výška 1900 mm, matný elox, čiré sklo

### Standardní rozměry

Šířka	Výška	Typ	Šířka	Barva	Sklo	
		Kód	Rozměr	01=matný elox 04=bílá 50=aluchrom	07=čiré 22=Durlux	
700	1900	<b>ECOF</b>	<b>0700</b>	..	..	3 660 Kč
750	1900	<b>ECOF</b>	<b>0750</b>	..	..	3 730 Kč
800	1900	<b>ECOF</b>	<b>0800</b>	..	..	3 800 Kč
900	1900	<b>ECOF</b>	<b>0900</b>	..	..	4 000 Kč
1000	1900	<b>ECOF</b>	<b>1000</b>	..	..	4 140 Kč
1200	1900	<b>ECOF</b>	<b>1200</b>	..	..	4 420 Kč

V případě montáže na dlažbu je nutno vzít v úvahu rozdíl mezi nominální a fyzickou šířkou. Viz Technické informace na konci této kapitoly.

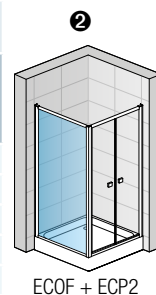
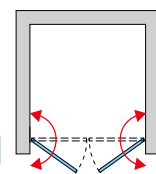

## BTB / Stropní nebo stabilizační vzpěra + kotvicí a ukončovací profil

Teleskopická stropní nebo stabilizační vzpěra s možností zkrácení na míru, obě provedení v jedné sadě. Maximální výška stropu pro kotvení je 2900 mm.

Určeno pro boční stěnu ECOF samostatně stojící.

Příklad objednacího kódu: **BTB .01. 1900**

**BTB.01.1900** = Stropní nebo stabilizační vzpěra (sada s profily), matný elox, délka 1900 mm

### Standardní rozměry - výška 1900 mm

Délka stropní / stabilizační vzpěry	Typ	Barva	Délka	Cena
	Kód	01=matný elox 04=bílá 50=aluchrom	Rozměr	
1900	<b>BTB</b>	...	<b>1900</b>	1 150 Kč

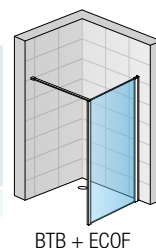

## Přestavné šířky

Standardní rozměry	Šířka	Stavební připravenost niky po obložení	Instalační rozměry vaničky - od svislého obkladu po vnější hranu vaničky		Instalační rozměry dlažby pro dveře s boční stěnou - od svislého obkladu po hranu spádu dlažby	
		1	2		Montáž na dlažbu (střed profilu)	
		Dveře v nice (-25 mm; +25 mm)	Dveře (+boční stěna v 90°) (-15 mm; +10 mm)	Boční stěna v 90° (-15 mm; +10 mm)	Dveře (+boční stěna v 90°) (-15 mm; +10 mm)	Boční stěna v 90° (-15 mm; +10 mm)
700	700	675-725	685-710	685-710	678	678
750	750	---	---	735-760	---	728
800	800	775-825	785-810	785-810	778	778
900	900	875-925	885-910	885-910	878	878
1000	1000	975-1025	985-1010	985-1010	978	978
1200	1200	---	---	1185-1210	---	1178

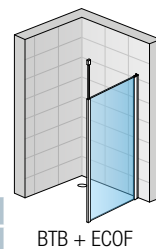

Technické informace viz strana 238 - 239.

Rozměry v mm. Ceny v Kč bez DPH.



↑ **ECOAC**  
aluchrom, čiré sklo



Viz vysvětlivky k piktogramům na vnitřní zadní straně obálky.



## ECOAC / Rohový vstup s dvoudílnými posuvnými dveřmi 4 mm bezpečnostní sklo, magnetické těsnění, chromované plastové dílky i u bílého a eloxovaného rámu

Příklad objednacího kódu:

<b>ECOAC</b>	<b>0700</b>	<b>01</b>	<b>07</b>
--------------	-------------	-----------	-----------

**ECOAC 0700 01 07** = ECO-LINE rohový vstup, výška 1900 mm, šířka 700 mm, matný elox, čiré sklo

### Komplet - standardní rozměry - výška 1900 mm

Šířka	Šířka vstupu	Šířka pevného dílu	Typ	Šířka	Barva	Sklo	Cena
			Kód	Rozměr	01=matný elox 04=bílá 50=aluchrom	07=čiré 22=Durlux	
700	385	347	<b>ECOAC</b>	<b>0700</b>	..	..	8 720 Kč
800	456	397	<b>ECOAC</b>	<b>0800</b>	..	..	9 140 Kč
900	526	447	<b>ECOAC</b>	<b>0900</b>	..	..	9 400 Kč
1000	597	497	<b>ECOAC</b>	<b>1000</b>	..	..	9 680 Kč

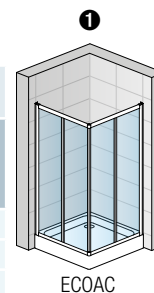

ECOAC

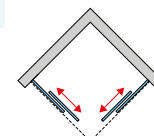

V případě montáže na dlažbu je nutno vzít v úvahu rozdíl mezi nominální a fyzickou šířkou. Viz Technické informace na konci této kapitoly.  
Skutečná šířka (na střed profilu) je o 22 mm menší než šířka v objednacím kódu (s tolerancí -15 až +10 mm). Viz Tech. informace na konci této kapitoly.

## Nerovnostranné provedení (skládá se z pravého a levého dílu)

Příklad objednacího kódu:

<b>ECO</b>	<b>G</b>	<b>0700</b>	<b>01</b>	<b>07</b>
------------	----------	-------------	-----------	-----------

**ECO G 0700 01 07** = ECO-LINE rohový vstup, levý díl, výška 1900 mm, šířka 700 mm, matný elox, čiré sklo

### Standardní rozměry - výška 1900 mm - cena za stranu\*\*

Šířka	Výška	Typ	Díl	Šířka	Barva	Sklo	Cena
		Kód	G=levý D=pravý	Rozměr	01=matný elox 04=bílá 50=aluchrom	07=čiré 22=Durlux	
700	1900	<b>ECO</b>	<b>G</b>	<b>0700</b>	..	..	4 360 Kč
		<b>ECO</b>	<b>D</b>	<b>0700</b>	..	..	4 360 Kč
750	1900	<b>ECO</b>	<b>G</b>	<b>0750</b>	..	..	4 430 Kč
		<b>ECO</b>	<b>D</b>	<b>0750</b>	..	..	4 430 Kč
800	1900	<b>ECO</b>	<b>G</b>	<b>0800</b>	..	..	4 570 Kč
		<b>ECO</b>	<b>D</b>	<b>0800</b>	..	..	4 570 Kč
900	1900	<b>ECO</b>	<b>G</b>	<b>0900</b>	..	..	4 700 Kč
		<b>ECO</b>	<b>D</b>	<b>0900</b>	..	..	4 700 Kč
1000	1900	<b>ECO</b>	<b>G</b>	<b>1000</b>	..	..	4 840 Kč
		<b>ECO</b>	<b>D</b>	<b>1000</b>	..	..	4 840 Kč

V případě montáže na dlažbu je nutno vzít v úvahu rozdíl mezi nominální a fyzickou šířkou. Viz Technické informace na konci této kapitoly.  
Skutečná šířka (na střed profilu) je o 22 mm menší než šířka v objednacím kódu (s tolerancí -15 až +10 mm). Viz Tech. informace na konci této kapitoly.  
\*\* Rohový vstup se skládá z pravého a levého dílu.

## Přestavné šířky

Instalační rozměry vaničky  
- od svislého obkladu po  
vnější hranu vaničky

Instalační rozměry dlažby pro  
rohový vstup  
- od svislého obkladu po  
hranu spádu dlažby

Standardní rozměry	Šířka	Montáž na dlažbu
		Rohový vstup (-15 mm; +10 mm)
	700	678
	750	728
	800	778
	900	878
	1000	978

Technické informace viz strana 238 - 239.

Rozměry v mm. Ceny v Kč bez DPH.



↑ **ECOR**  
aluchrom, čiré sklo

**SAFETY  
GLASS**  
4 mm

**2**

Standard  
1900 mm

Maximum  
1000 mm

**AQUA  
PERLE**

EN 14428-3  
A7

500  
550mm

Viz vysvětlivky k piktogramům na vnitřní zadní straně obálky.

## ECOR / Čtvrtekruh s dvoudílnými posuvnými dveřmi 4 mm bezpečnostní sklo, magnetické těsnění, chromované plastové dílky i u bílého a eloxovaného rámu

Příklad objednacího kódu: **ECOR 50 080 01 07**

**ECOR 50 080 01 07** = ECO-LINE čtvrtekruh, rádius 500 mm, výška 1900 mm, šířka 800 mm, matný elox, čiré sklo

### Standardní rozměry - výška 1900 mm

Šířka A	Šířka vstupu	Šířka pevného dílu	Typ	Rádius	Šířka	Barva	Sklo	Cena
			Kód	50=500 mm 55=550 mm	Rozměr	01=matný elox 04=bílá 50=aluchrom	07=čiré 22=Durlux	
800	463	297	<b>ECOR</b>	<b>50</b>	<b>080</b>	..	..	9 420 Kč
	400	247	<b>ECOR</b>	<b>55</b>	<b>080</b>	..	..	9 420 Kč
900	605	397	<b>ECOR</b>	<b>50</b>	<b>090</b>	..	..	9 800 Kč
	560	347	<b>ECOR</b>	<b>55</b>	<b>090</b>	..	..	9 800 Kč
1000	605	497	<b>ECOR</b>	<b>50</b>	<b>100</b>	..	..	10 060 Kč
	700	447	<b>ECOR</b>	<b>55</b>	<b>100</b>	..	..	10 060 Kč

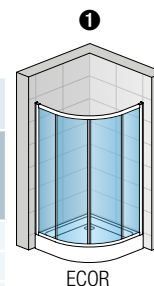

ECOR

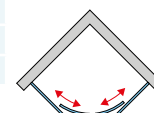

V případě montáže na dlažbu je nutno vzít v úvahu rozdíl mezi nominální a fyzickou šířkou. Viz Technické informace na konci této kapitoly.  
Skutečná šířka (na střed profilu) je o 22 mm menší než šířka v objednacím kódu (s toleranci -15 až +10 mm). Viz Tech. informace na konci této kapitoly.

## Přestavné šířky

Instalační rozměry vaničky  
- od svislého obkladu po  
vnější hranu vaničky

Instalační rozměry dlažby pro  
čtvrtekruhovou zástěnu  
- od svislého obkladu po  
hranu spádu dlažby

Standardní rozměry	Šířka	Čtvrtekruh (-15 mm; +10 mm)	Montáž na dlažbu Čtvrtekruh (-15 mm; +10 mm)
		Čtvrtekruh (-15 mm; +10 mm)	Čtvrtekruh (-15 mm; +10 mm)
Standardní rozměry	800	785-810	778
	900	885-910	878
	1000	985-1010	978

**Technické informace viz strana 238 - 239.**

Rozměry v mm. Ceny v Kč bez DPH.

## Technika a design

### + Technické přednosti a přestavitelnost

#### Vyrovnávací profil na zeď

- Umožňuje 25 mm přestavitelnost
- Není nutné žádné vrtání
- Jediný fixační šroub pro přestavení šířky



#### Pojezdová kolečka

- Stabilní pojezdová kolečka usnadňují posuv dveří

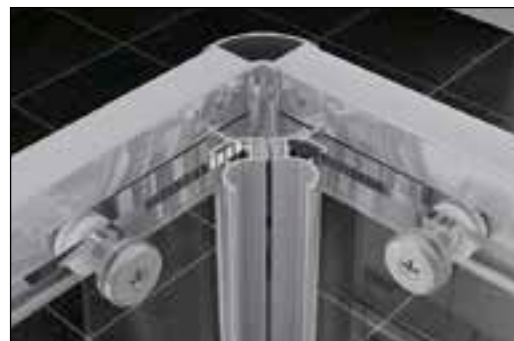

#### Naklapávací systém spojení dveří a boční stěny

- Zajišťuje naprostou těsnost a dobrý vzhled i bez vrtání a sešroubovávání
- Vhodný i pro montáž na dlažbu



## + Kvalitní design



### **Elegantní madlo**

- Moderní tvar madla z pochromované mosazi

### **Kvalita i v detailu**

- Dobrý dojem z řady ECO-LINE umocňují chromované rohové spoje



### **Vyrovňovací profil na zeď**

- Plochý profil v moderním designu

## Technické informace

### Pokyny k instalaci

#### Dveře s boční stěnou, rohový vstup a čtvrtkruh - montáž na vaničku

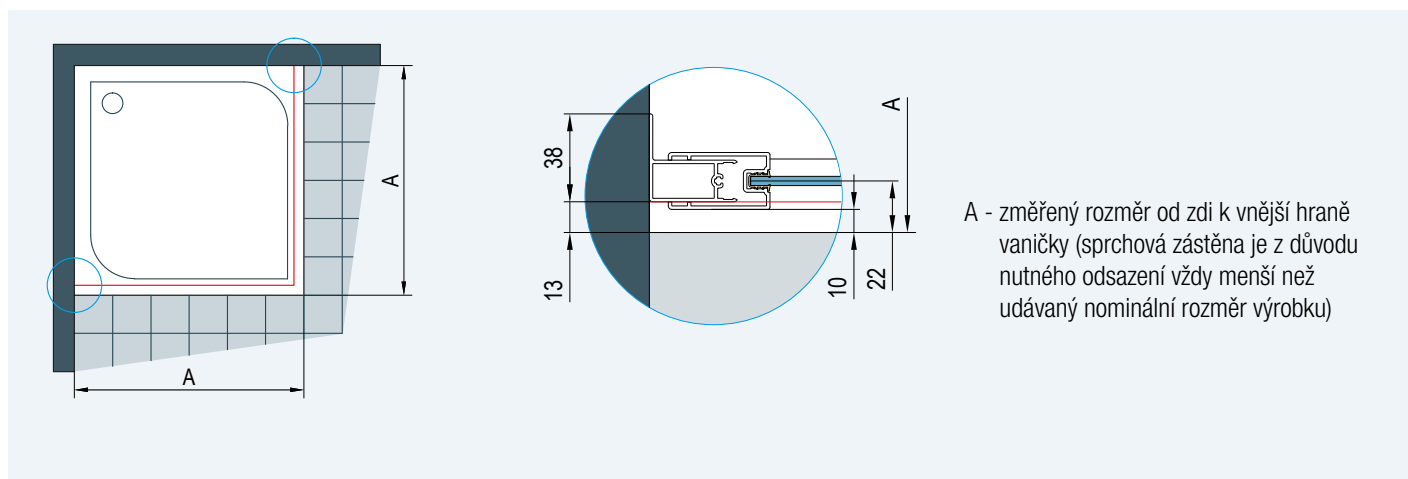

Obr. 1: Při montáži na vaničku je odsazení 13 mm.

#### Dveře s boční stěnou a rohový vstup - montáž na dlažbu

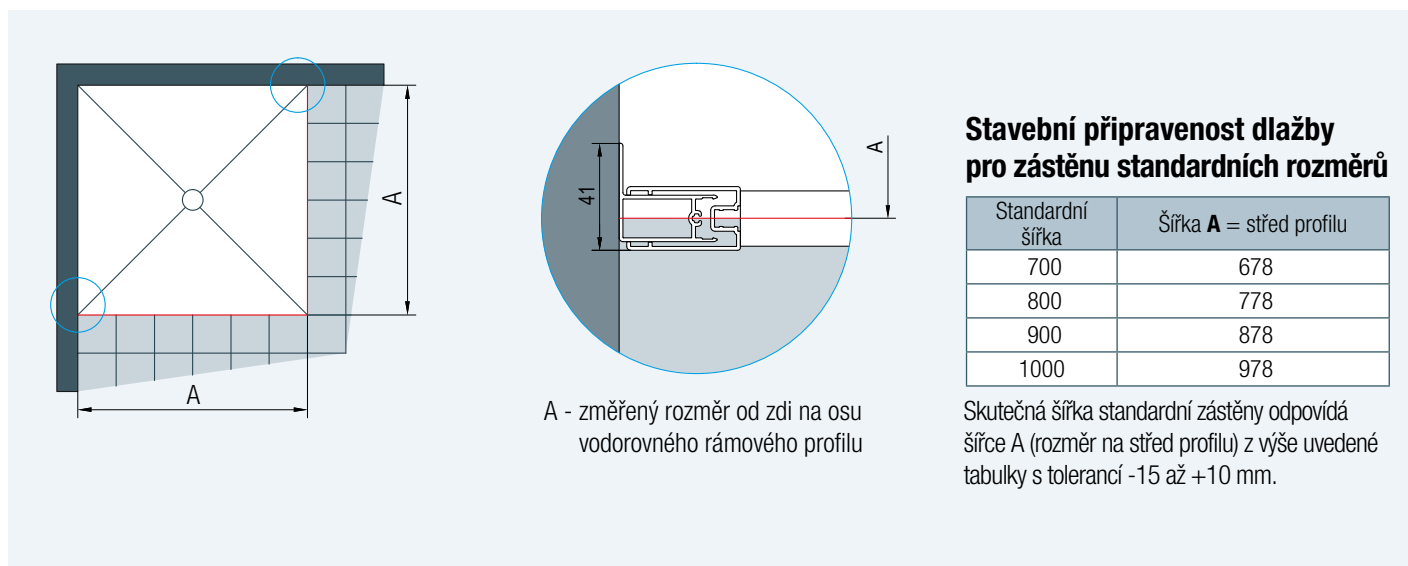

Obr. 2: U montáže na dlažbu se při výrobě nezohledňuje žádné odsazení.

# Technické informace

## Čtvrtekruh - montáž na dlažbu

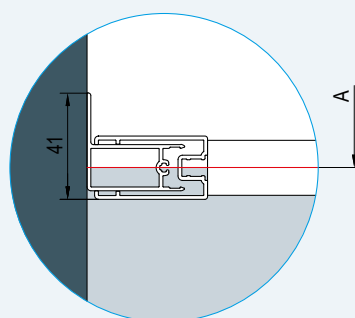
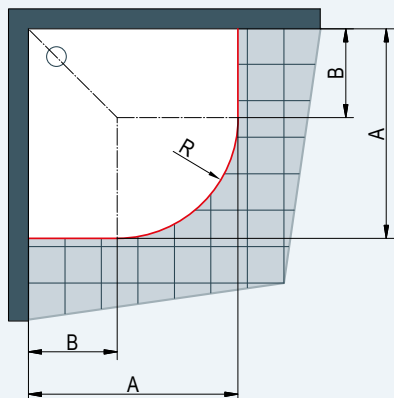

A - změřený rozměr od zdi na osu vodorovného rámového profilu

U dlažby je nutné zohlednit rádius R488 nebo R538 (viz tabulky vpravo).

### Stavební připravenost dlažby pro zástěnu standardních rozměrů

Čtvrtekruh s rádiusem 500

Standardní šířka	Šířka A = střed profilu	Šířka B pro rádius 500
800	778 x 778	297
900	878 x 878	397
1000	978 x 978	497

**R488:** Rádius na osu vodorovného rámového profilu čtvrtkruhu s nominálním rádiusem 500

Čtvrtekruh s rádiusem 550

Standardní šířka	Šířka A = střed profilu	Šířka B pro rádius 550
800	778 x 778	247
900	878 x 878	347
1000	978 x 978	447

**R538:** Rádius na osu vodorovného rámového profilu čtvrtkruhu s nominálním rádiusem 550

Skutečná šířka standardní zástěny odpovídá šířce A (rozměr na střed profilu) z výše uvedených tabulek s tolerancí -15 až +10 mm.

Obr. 3

## 80301 Vyrovnávací profil

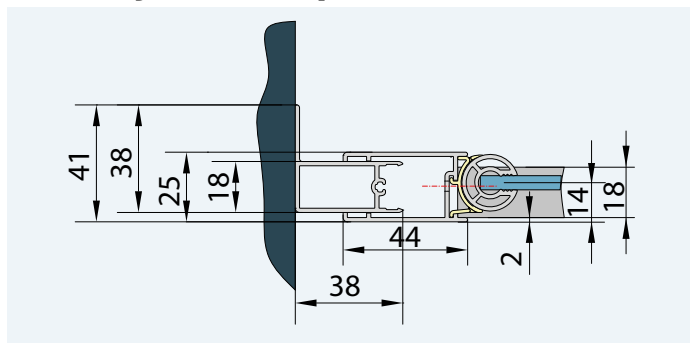

Pevné zástěny SanSwiss umožňují pohodlný široký vstup. Široké pevné stěny poskytují velký prostor pro relaxaci při sprchování. Transparentní plochy pevných zástěn jsou dominantním prvkem koupelny. Walk-in zástěny je možné instalovat do rohu, volně do prostoru nebo jako vanové zástěny. Podle půdorysu a uspořádání koupelny lze některé modely doplnit i o pevnou nebo otočnou stěnu v pravém úhlu. Instalace je možná na plochou vaničku, přímo na dlažbu nebo případně na vanu s plochým lemem.

### Walk-in zástěny

### Strana

FUN .....	242-255
MELIA .....	256-269
PUR .....	270-281
ESCURA .....	282-283
TOP-LINE .....	284-289



Specifické výrazné prvky: pevné zástěny z řady MELIA s praktickými doplňky.



Individuální exkluzivní prvky: pevné zástěny z řady PUR s novými skly s chromovým dekorem vytvářejí jedinečný design.





# WALK-IN ZÁSTĚNY

**Pevné zástěny pro individuální řešení**



↑ **FUN2**  
aluchrom, čiré sklo,  
stabilizační vzpěra

← **FUN2**  
aluchrom, čiré sklo,  
stropní vzpěra

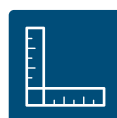

Viz vysvětlivky k piktogramům na vnitřní zadní straně obálky.

## FUN2 / Pevná stěna samostatná

6 mm bezpečnostní sklo,  
univerzální stropní nebo stabilizační vzpěra 1300 mm (lze zkrátit na míru), lze namontovat vpravo i vlevo

Příklad objednacího kódu: **FUN2 0700 50 07** = FUN pevná stěna samostatná, výška 2000 mm, šířka 700 mm, aluchrom, čiré sklo

### Standardní rozměry

Šířka A	Výška	Typ	Šířka	Barva	Sklo					
		Kód	Rozměr	50=aluchrom SF=sanitární barvy*	07=čiré 22=Durlux	30=Mastercarré 44=Cristal perly 49=satén 51=linie	53=zrcadlové 55=černé			
700	2000	<b>FUN2</b>	<b>0700</b>	..	..	10 250 Kč	..	12 680 Kč	..	14 250 Kč
800	2000	<b>FUN2</b>	<b>0800</b>	..	..	10 780 Kč	..	13 210 Kč	..	14 780 Kč
900	2000	<b>FUN2</b>	<b>0900</b>	..	..	11 210 Kč	..	13 640 Kč	..	15 210 Kč
1000	2000	<b>FUN2</b>	<b>1000</b>	..	..	11 630 Kč	..	14 060 Kč	..	15 630 Kč
1200	2000	<b>FUN2</b>	<b>1200</b>	..	..	12 580 Kč	..	15 010 Kč	..	16 580 Kč
1400	2000	<b>FUN2</b>	<b>1400</b>	..	..	13 210 Kč	..	15 640 Kč	..	17 210 Kč

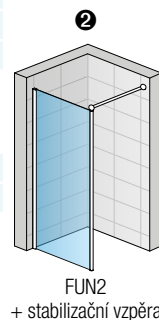
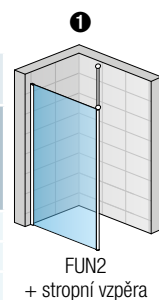

### Zvláštní rozměry

Šířka A	Výška	Typ	Šířka	Barva	07=čiré 22=Durlux	30=Mastercarré 44=Cristal perly 49=satén 51=linie	53=zrcadlové 55=černé			
400-1300	Do 2000	<b>FUN2</b>	<b>SM1</b>	..	..	16 170 Kč	..	18 600 Kč	..	20 170 Kč
1301-1600		<b>FUN2</b>	<b>SM2</b>	..	..	18 180 Kč	..	20 610 Kč	..	22 180 Kč

\* Sanitární barvy, včetně BLACK-Line a WHITE-Line, viz začátek ceníku.

## FUDT / Doplnková boční stěna v 90°

6 mm bezpečnostní sklo

Příklad objednacího kódu: **FUDT 0700 50 07** = FUN doplňková boční stěna v 90°, výška 2000 mm, šířka 700 mm, aluchrom, čiré sklo

### Standardní rozměry

Šířka	Výška	Typ	Šířka	Barva	Sklo					
		Kód	Rozměr	50=aluchrom SF=sanitární barvy*	07=čiré 22=Durlux	30=Mastercarré 44=Cristal perly 49=satén 51=linie	53=zrcadlové 55=černé			
700	2000	<b>FUDT</b>	<b>0700</b>	..	..	7 610 Kč	..	10 040 Kč	..	11 610 Kč
800	2000	<b>FUDT</b>	<b>0800</b>	..	..	8 040 Kč	..	10 470 Kč	..	12 040 Kč
900	2000	<b>FUDT</b>	<b>0900</b>	..	..	8 350 Kč	..	10 780 Kč	..	12 350 Kč
1000	2000	<b>FUDT</b>	<b>1000</b>	..	..	8 990 Kč	..	11 420 Kč	..	12 990 Kč
1200	2000	<b>FUDT</b>	<b>1200</b>	..	..	9 300 Kč	..	11 730 Kč	..	13 300 Kč

V případě montáže na dlažbu je nutno vzít v úvahu rozdíl mezi nominální a fyzickou šířkou. Viz Technické informace na konci této kapitoly.

### Zvláštní rozměry

Šířka	Výška	Typ	Šířka	Barva	07=čiré 22=Durlux	30=Mastercarré 44=Cristal perly 49=satén 51=linie	53=zrcadlové 55=černé			
400-1200	Do 2000	<b>FUDT</b>	<b>SM1</b>	..	..	12 900 Kč	..	15 330 Kč	..	16 900 Kč

Do objednávky je nutno uvést, zda bude montáž na vaničku nebo na dlažbu. Viz Technické informace na konci této kapitoly.

\* Sanitární barvy, včetně BLACK-Line a WHITE-Line, viz začátek ceníku.

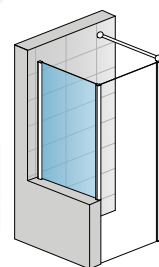
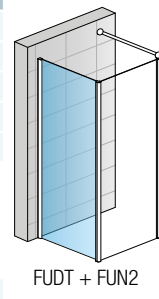
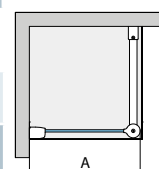

WALK-IN  
FUN

## Příplatky

Zkosení / Výřez	Vychází se z ceny za zvláštní rozměry	Cena za ks	3 000 Kč
Chromovaný držák ručnicku, šířka 600 mm (na boční stěnu zvl. rozměru od 750 mm)	Obj. kód: <b>PS.10.600</b>		1 900 Kč
Skleněná polička, šířka 600 mm (na boční stěnu zvl. rozměru od 750 mm)	Obj. kód: <b>PT.10.600</b>		2 100 Kč

## Přestavné šířky

Standardní rozměry	Šířka	1 + 2	3	
		Pevná stěna (-20 mm; +10 mm)	Pevná stěna (+ boční stěna v 90°) (-20 mm)	Boční stěna (-10 mm; +20 mm)
Standardní rozměry	700	680-710	680	670-700
	800	780-810	780	770-800
	900	880-910	880	870-900
	1000	980-1010	980	970-1000
	1200	1180-1210	1180	1170-1200
	1400	1380-1410	1380	-
Zvláštní rozměry	např. 865	(-10 mm; +20 mm) 855-885	(-20 mm) 845	(-10 mm; +20 mm) 855-885

### Technické informace viz strana 254-255.

Rozměry v mm. Ceny v Kč bez DPH. Zvláštní provedení nelze vrátit.



**↑ FUS2**  
 aluchrom, čiré sklo,  
 s držákem ručníku  
 a poličkou, stabilizační  
 vzpěry

**← FUS2**  
 aluchrom, čiré sklo,  
 stropní vzpěry



Viz vysvětlivky k piktogramům na vnitřní zadní straně obálky.

## FUS2 / Pevná stěna samostatná (rovnoběžná se zdí) 6 mm bezpečnostní sklo,

2 univerzální stropní nebo stabilizační vzpěry 1300 mm (lze je zkrátit na míru)

**Příklad objednacího kódu:** **FUS2 0900 50 07**

FUS2 0900 50 07 = FUN pevná stěna samostatná, výška 2000 mm, šířka 900 mm, aluchrom, čiré sklo

### Standardní rozměry

Šířka A	Výška	Typ	Šířka Rozměr	Barva 50=aluchrom SF=sanitární barvy*	Sklo					
					Kód	07=čiré 22=Durlux	30=Mastercarré 44=Cristal perly 49=satén 51=linie	53=zrcadlové 55=černé	Cena	
900	2000	FUS2	0900	..	..	10 890 Kč	..	13 320 Kč	..	14 890 Kč
1000	2000	FUS2	1000	..	..	11 210 Kč	..	13 640 Kč	..	15 210 Kč
1200	2000	FUS2	1200	..	..	11 840 Kč	..	14 270 Kč	..	15 840 Kč
1400	2000	FUS2	1400	..	..	12 470 Kč	..	14 900 Kč	..	16 470 Kč

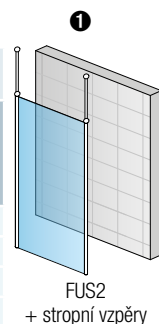

V případě montáže na dlažbu je nutno vzít v úvahu rozdíl mezi nominální a fyzickou šířkou. Viz Technické informace na konci této kapitoly.

### Zvláštní rozměry

Šířka	Výška	Typ	Šířka	Barva	Cena
900-1600	Do 2000	FUS2	SM1	..	17 440 Kč
					19 870 Kč
					21 440 Kč

Do objednávky je nutno uvést, zda bude montáž na vaničku nebo na dlažbu. Viz Technické informace na konci této kapitoly.

\* Sanitární barvy, včetně BLACK-Line a WHITE-Line, viz začátek ceníku.

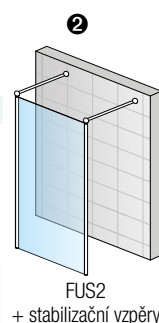

## Příplatky

Chromovaný držák ručniku, šířka 600 mm (na boční stěnu zvl. rozměru od 750 mm)	Obj. kód: <b>PS.10.600</b>	1 900 Kč
Skleněná polička, šířka 600 mm (na boční stěnu zvl. rozměru od 750 mm)	Obj. kód: <b>PT.10.600</b>	2 100 Kč

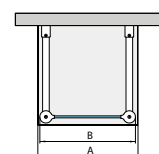

## Rozměr B - šířka mezi vnějšími okraji svislých profilů

Standardní rozměry	1 + 2	
	Šířka A	Pevná stěna (-20 mm)
	900	880
	1000	980
	1200	1180
	1400	1380

Technické informace viz strana 254-255.

Rozměry v mm. Ceny v Kč bez DPH. Zvláštní provedení nelze vrátit.



↑ **FUD2**  
aluchrom, čiré sklo,  
s držákem ručníku  
a poličkou, stabilizační  
vzpěra

← **FUD2**  
aluchrom, čiré sklo,  
s držákem ručníku  
a poličkou, stropní  
vzpěra



Viz vysvětlivky k piktogramům na vnitřní zadní straně obálky.

## FUD2 / Pevná stěna s krátkou otočnou stěnou 6 mm bezpečnostní sklo, univerzální stropní nebo stabilizační vzpěra 1300 mm (lze zkrátit na míru), lze namontovat vpravo i vlevo

Příklad objednacího kódu: **FUD2 0700 50 07**

**FUD2 0700 50 07** = FUN pevná stěna s otočnou stěnou, výška 2000 mm, šířka 700 mm, aluchrom, čiré sklo

### Standardní rozměry

Šířka A	Šířka E	Výška	Typ	Šířka	Barva	Sklo					
			Kód	Rozměr	50=aluchrom SF=sanitární barvy*	07=čiré 22=Durlux	30=Mastercarré 44=Cristal perly 49=satén 51=linie	53=zrcadlové 55=černé			
700	400	2000	FUD2	0700	..	..	13 210 Kč	..	16 260 Kč	..	17 210 Kč
800	400	2000	FUD2	0800	..	..	13 530 Kč	..	16 580 Kč	..	17 530 Kč
900	400	2000	FUD2	0900	..	..	13 850 Kč	..	16 900 Kč	..	17 850 Kč
1000	400	2000	FUD2	1000	..	..	14 160 Kč	..	17 210 Kč	..	18 160 Kč
1200	400	2000	FUD2	1200	..	..	14 900 Kč	..	17 950 Kč	..	18 900 Kč
1400	400	2000	FUD2	1400	..	..	15 540 Kč	..	18 590 Kč	..	19 540 Kč

### Zvláštní rozměry

Šířka A	Šířka E	Výška	Typ	Šířka	Barva						
700-1600	Do 600	Do 2000	FUD2	SM1	..	..	24 200 Kč	..	27 250 Kč	..	28 200 Kč

Do objednávky je nutno uvést, zda bude montáž na vaničku nebo na dlažbu. Viz Technické informace na konci této kapitoly.

\* Sanitární barvy, včetně BLACK-Line a WHITE-Line, viz začátek ceníku.

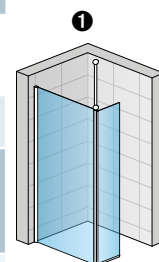

FUD2 + stropní vzpěra

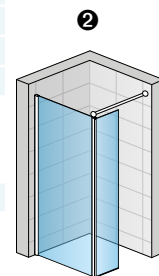

FUD2 + stabilizační vzpěra

## FUDT / Doplnková boční stěna v 90° 6 mm bezpečnostní sklo

Příklad objednacího kódu: **FUDT 0700 50 07**

**FUDT 0700 50 07** = FUN doplňková boční stěna v 90°, výška 2000 mm, šířka 700 mm, aluchrom, čiré sklo

### Standardní rozměry

Šířka	Výška	Typ	Šířka	Barva	Sklo					
		Kód	Rozměr	50=aluchrom SF=sanitární barvy*	07=čiré 22=Durlux	30=Mastercarré 44=Cristal perly 49=satén 51=linie	53=zrcadlové 55=černé			
700	2000	FUDT	0700	..	..	7 610 Kč	..	10 040 Kč	..	11 610 Kč
800	2000	FUDT	0800	..	..	8 040 Kč	..	10 470 Kč	..	12 040 Kč
900	2000	FUDT	0900	..	..	8 350 Kč	..	10 780 Kč	..	12 350 Kč
1000	2000	FUDT	1000	..	..	8 990 Kč	..	11 420 Kč	..	12 990 Kč
1200	2000	FUDT	1200	..	..	9 300 Kč	..	11 730 Kč	..	13 300 Kč

V případě montáže na dlažbu je nutno vzít v úvahu rozdíl mezi nominální a fyzickou šířkou. Viz Technické informace na konci této kapitoly.

### Zvláštní rozměry

Šířka	Výška	Typ	Šířka	Barva						
400-1200	Do 2000	FUDT	SM1	..	..	12 900 Kč	..	15 330 Kč	..	16 900 Kč

Do objednávky je nutno uvést, zda bude montáž na vaničku nebo na dlažbu. Viz Technické informace na konci této kapitoly.

\* Sanitární barvy, včetně BLACK-Line a WHITE-Line, viz začátek ceníku.

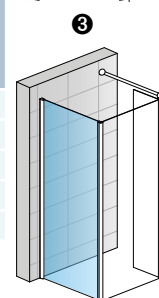
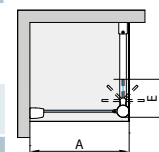

FUDT + FUD2

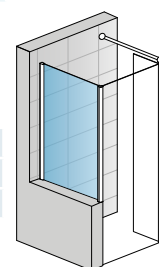

FUDTSM + FUD2SM

WALK-IN FUN

## Příplatky

Zkosení / Výřez	Vychází se z ceny za zvláštní rozměry	Cena za ks	3 000 Kč
Chromovaný držák ručnicku, šířka 600 mm (na boční stěnu zvl. rozměru od 750 mm)	Obj. kód: <b>PS.10.600</b>		1 900 Kč
Skleněná polička, šířka 600 mm (na boční stěnu zvl. rozměru od 750 mm)	Obj. kód: <b>PT.10.600</b>		2 100 Kč

## Rozměr A - šířka od zdi k vnějšímu okraji svíslého profilu

Šířka A	1 + 2		3	
	Pevná stěna (-20 mm; +10 mm)	Pevná stěna (+ boční stěna v 90°) (-20 mm)	Boční stěna (-20 mm; +10 mm)	
Standardní rozměry	700	680-710	680	670-700
	800	780-810	780	770-800
	900	880-910	880	870-900
	1000	980-1010	980	970-1000
	1200	1180-1210	1180	1170-1200
	1400	1380-1410	1380	-
Zvláštní rozměry	např. 865	(-10 mm; +20 mm) 855-885	(0 mm) 865	(-10 mm; +20 mm) 855-885

Technické informace viz strana 254-255.

Rozměry v mm. Ceny v Kč bez DPH. Zvláštní provedení nelze vrátit.



▲ **FUT2**  
s poličkou, aluchrom,  
čiré sklo, stabilizační  
vzpěry

◀ **FUT2**  
aluchrom, čiré sklo,  
stropní vzpěry

**SAFETY  
GLASS**  
6 mm



Viz vysvětlivky k piktogramům na vnitřní zadní straně obálky.



## FUT2 / Pevná stěna (rovnoběžná se zdí) s 2 krátkými otočnými stěnami

6 mm bezpečnostní sklo, 2 univerzální stropní nebo stabilizační vzpěry 1300 mm (lze je zkrátit na míru)

Příklad objednacího kódu: **FUT2 0900 50 07**

**FUT2 0900 50 07** = FUN pevná stěna s 2 otočnými stěnami, výška 2000 mm, šířka 900 mm, aluchrom, čiré sklo

### Standardní rozměry

Šířka A	Šířka E	Výška	Typ	Šířka	Barva	Sklo					
			Kód	Rozměr	50=aluchrom SF=sanitární barvy*	07=čiré 22=Durlux	30=Mastercarré 44=Cristal perly 49=satén 51=linie	53=zrcadlové 55=černé			
900	400	2000	<b>FUT2</b>	<b>0900</b>	..	..	17 760 Kč	..	21 380 Kč	..	21 760 Kč
1000	400	2000	<b>FUT2</b>	<b>1000</b>	..	..	18 070 Kč	..	21 690 Kč	..	22 070 Kč
1200	400	2000	<b>FUT2</b>	<b>1200</b>	..	..	18 710 Kč	..	22 330 Kč	..	22 710 Kč
1400	400	2000	<b>FUT2</b>	<b>1400</b>	..	..	19 340 Kč	..	22 960 Kč	..	23 340 Kč
1600	400	2000	<b>FUT2</b>	<b>1600</b>	..	..	26 950 Kč	..	30 570 Kč	..	30 950 Kč

V případě montáže na dlažbu je nutno vzít v úvahu rozdíl mezi nominální a fyzickou šířkou. Viz Technické informace na konci této kapitoly.

### Zvláštní rozměry

Šířka A	Šířka E	Výška	Typ	Šířka	Barva	Cena	Sklo	Cena	Sklo	Cena	
900-1600	Do 600	Do 2000	<b>FUT2</b>	<b>SM1</b>	..	..	30 120 Kč	..	33 740 Kč	..	34 120 Kč

Do objednávky je nutno uvést, zda bude montáž na vaničku nebo na dlažbu. Viz Technické informace na konci této kapitoly.

\* Sanitární barvy, včetně BLACK-Line a WHITE-Line, viz začátek ceníku.

### Příplatky

Chromovaný držák ručnicku, šířka 600 mm (na boční stěnu zvl. rozměru od 750 mm)	Obj. kód: <b>PS.10.600</b>	1 900 Kč
Skleněná polička, šířka 600 mm (na boční stěnu zvl. rozměru od 750 mm)	Obj. kód: <b>PT.10.600</b>	2 100 Kč

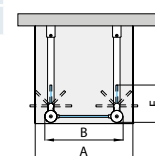
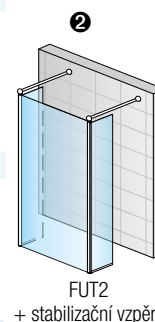
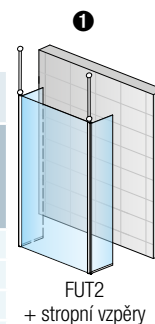

## Rozměr B - šířka mezi vnějšími okraji svislých profilů

Standardní rozměry	Šířka A	Šířka B (Rozměr B)
	900	880
1000	980	
1200	1180	
1400	1380	
1600	1580	

Technické informace viz strana 254-255.

Rozměry v mm. Ceny v Kč bez DPH. Zvláštní provedení nelze vrátit.

## Příklady zvláštních provedení



**FUD2**  
Pevná stěna s výřezem a zkosením s krátkou otočnou stěnou



**FUD2 + FUDT**

Pevná stěna s krátkou otočnou stěnou + boční stěna v 90°



**FUS2**

Pevná stěna samostatná

## Technika a design

### + Praktické uchycení na zed'

#### Vyrovnávací profil

- Elegantní zaoblený vyrovnávací profil umožňuje přestavitelnost pevných stěn v rozmezí -20 až +10 mm



### + Pant u otočných dílů

- Pant otočného dílu umožňuje aretaci po 45°
- Snižuje opotřebení těsnění na otočném dílu

Sprchové zástěny FUD2 a FUT2



## + 2 možnosti ukotvení (lze zvolit při montáži)



### Se stabilizační vzpěrou

- Pro pevné uchycení na zeď, délka vzpěry do 1300 mm (1 a 2), lze ji zkrátit na míru



### S výsuvnou stropní vzpěrou

- Pro pevné ukotvení do stropu s maximální výškou 2500 mm (3 a 4)

## + Praktické doplňky



### Držák ručníku (5) a skleněná polička na vnitřní straně (6)

- Elegantní doplňky zapuštěné ve skle. Držák ručníku a skleněnou poličku lze namontovat samostatně nebo společně. Objednat je nutné společně se zástěnou ve zvláštním rozměru.

## Technické informace

### Pokyny k instalaci

#### Půdorys zástěn FUN2

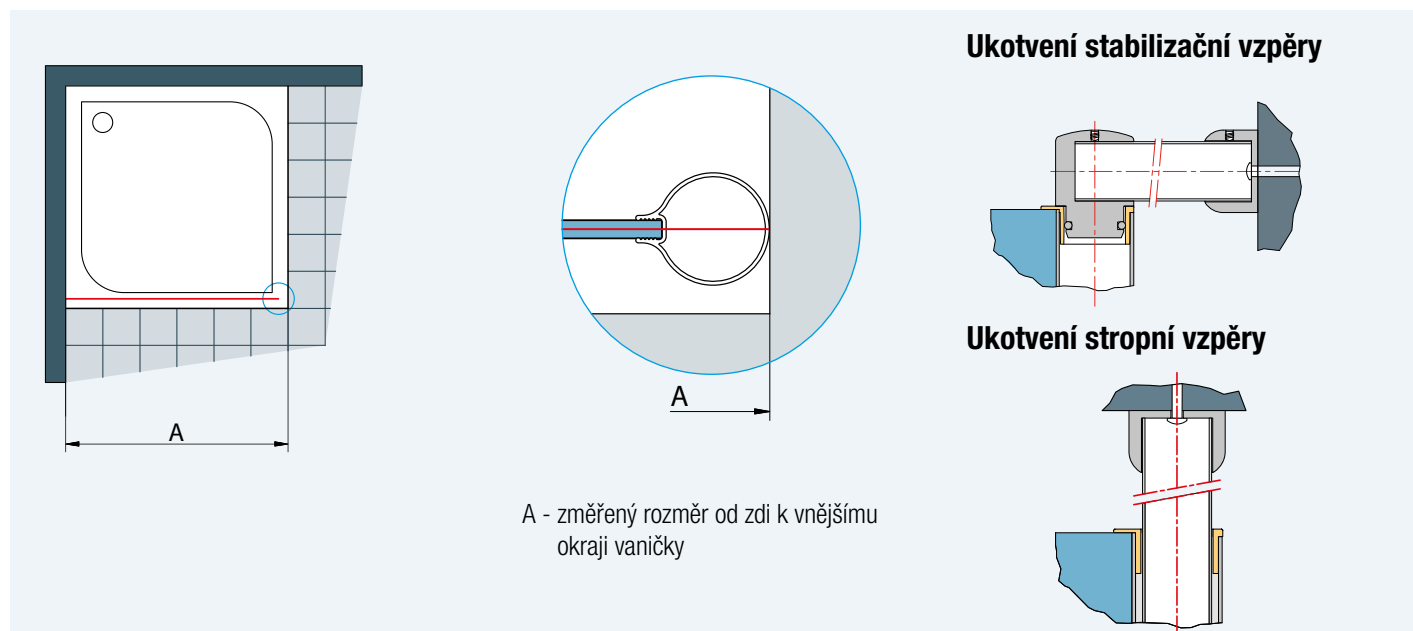

Obr. 1

#### Půdorys zástěn FUD2

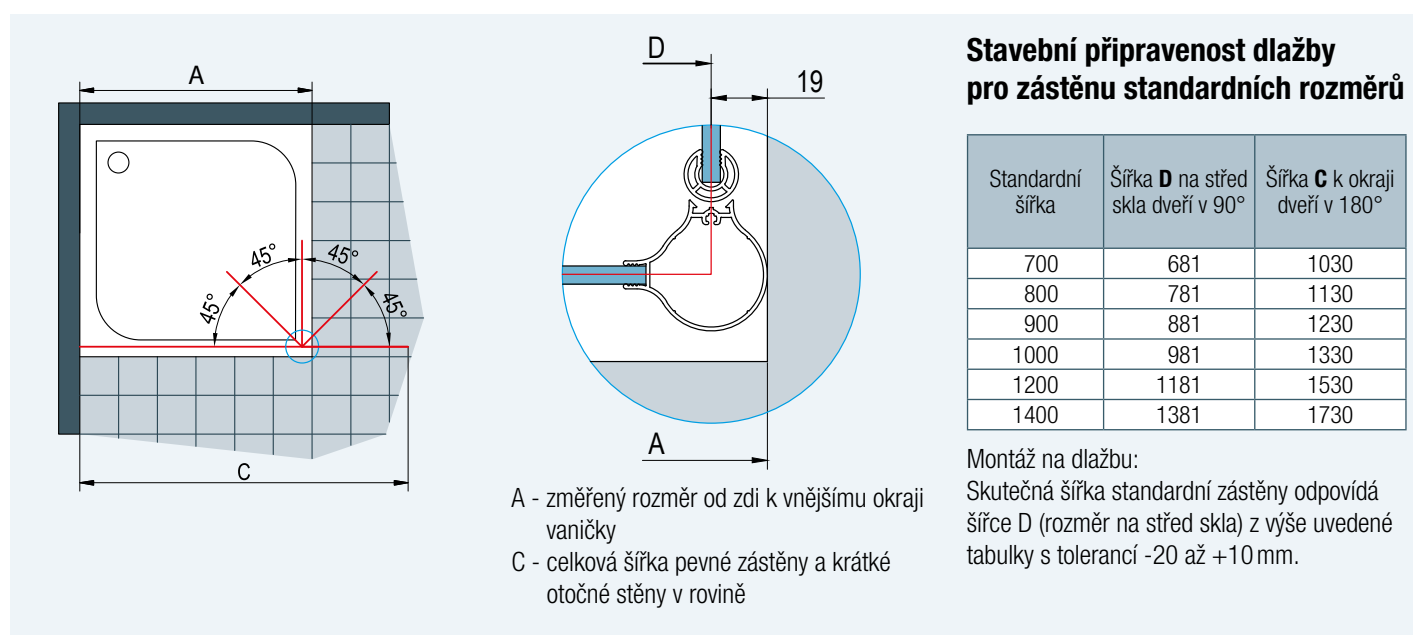

Obr. 2

## Technické informace

### Půdorys zástěh FUS2

**Stavební připravenost dlažby pro zástěnu standardních rozměrů**

Standardní šířka	Šířka <b>B</b> mezi vnějšími okraji svisných profilů
900	880
1000	980
1200	1180
1400	1380

Žádná přestavitelnost.

A - šířka vaničky  
B - změřený rozměr mezi vnějšími okraji svisných profilů

Obr. 3

### Půdorys zástěh FUT2

**Stavební připravenost dlažby pro zástěnu standardních rozměrů**

Standardní šířka	Šířka <b>D</b> na střed skla dveří v 90°	Šířka <b>C</b> k okraji dveří v 180°
900	842	1540
1000	942	1640
1200	1142	1840
1400	1342	2040
1600	1542	2240

Žádná přestavitelnost.

A - šířka vaničky  
D - šířka na střed skla mezi krátkými otočnými díly v poloze 90°  
C - celková šířka pevné zástěny a krátkých otočných stěn v rovině

Obr. 4



**MEFAD**  
 chrom, čiré sklo

Viz vysvětlivky k piktogramům na vnitřní zadní straně obálky.



## MEF / Pevná stěna samostatná s otočným dílem 8 mm bezpečnostní sklo, stabilizační vzpěra.

Příklad objednávacího kódu: **MEF W G SM1 10 07** = MELIA pevná stěna samostatná s L-kováním s otočným dílem, montáž vlevo, šířka zvláštní rozměr, výška zvláštní rozměr, chrom, čiré sklo.

### Zvláštní rozměry

Šířka A	Šířka B	Výška	Typ	Uchycení na zeď	Montáž	Šířka	Barva	Sklo		
			Kód	W=L-kování A=L-kování s vyrovnávacím profilem P=vyrovnávací profil	G=vlevo D=vpravo	Rozměr	10=chrom	07=čiré	30=Mastercarré 44=Cristal perly 49=satén 51=linie	53=zrcadlové 55=černé

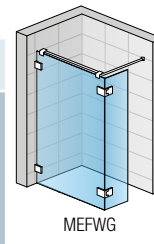

Do objednávky je nutno uvést s L-kováním (W), s L-kováním s vyrovnávacím profilem (A) nebo s vyrovnávacím profilem (P)

Do 900	300-600	Do 2000	MEF	..	G	SM1	10	..	28 340 Kč	..	31 750 Kč	..	33 320 Kč
901-1400			MEF	..	D	SM1	10	..	31 040 Kč	..	34 460 Kč	..	36 030 Kč
	MEF	..	G	SM2	10	..							
MEF	..	D	SM2	10	..								

Do objednávky je nutno uvést, zda bude montáž na vaničku nebo na dlažbu.

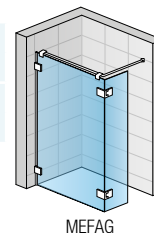

### Příplatky

Zkosení / Výřez	Vychází se z ceny za zvláštní rozměry	Cena za ks	3 000 Kč
-----------------	---------------------------------------	------------	----------

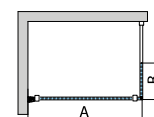
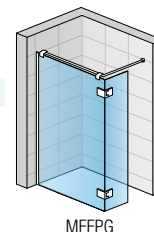

MEFWG



MEFPG



**↑ M41P**  
 chrom, čiré sklo

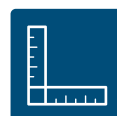

Viz vysvětlivky k piktogramům na vnitřní zadní straně obálky.

## M41 / Pevná stěna samostatná

8 mm bezpečnostní sklo,  
standardní výška 2000 mm, vyrovnávací profil, stabilizační vzpěra

**Příklad objednáčích kódů:** **M41P**    **140**    **10**    **07**

**M41P 140 10 07** = MELIA pevná stěna samostatná, šířka 1400 mm, výška 2000 mm, chrom, čiré sklo

### Standardní rozměry

Šířka	Výška	Typ	Šířka	Barva	Sklo		
		Kód	Rozměr	10=chrom	07=čiré	49=satén 51=linie	53=zrcadlové 55=černé

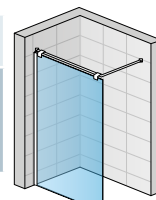

M41P

### Pouze s vyrovnávacím profilem (P)

900	2000	<b>M41P</b>	<b>090</b>	<b>10</b>	..	15 850 Kč	..	19 430 Kč	..	21 080 Kč
1000	2000	<b>M41P</b>	<b>100</b>	<b>10</b>	..	15 850 Kč	..	19 430 Kč	..	21 080 Kč
1200	2000	<b>M41P</b>	<b>120</b>	<b>10</b>	..	17 490 Kč	..	21 080 Kč	..	22 720 Kč
1400	2000	<b>M41P</b>	<b>140</b>	<b>10</b>	..	17 490 Kč	..	21 080 Kč	..	22 720 Kč

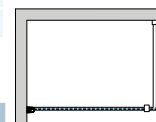

**Příklad objednáčích kódů:** **M41**    **W**    **SM1**    **10**    **07**

**M41W SM1 10 07** = MELIA pevná stěna samostatná s L-kováním, šířka zvláštní rozměr, výška 2000 mm, chrom, čiré sklo

### Zvláštní rozměry

Šířka	Výška	Typ	Uchycení na zeď	Šířka	Barva	Sklo		
		Kód	W=L-kování A=L-kování s vyrovnávacím profilem P=vyrovnávací profil	Rozměr	10=chrom	07=čiré	49=satén 51=linie	53=zrcadlové 55=černé

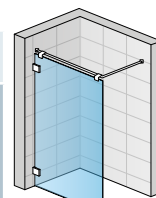

M41W

### Do objednávky je nutno uvést s L-kováním (W), s L-kováním s vyrovnávacím profilem (A) nebo s vyrovnávacím profilem (P)

300 - 900	2000	<b>M41</b>	..	<b>SM1</b>	<b>10</b>	..	17 420 Kč	..	21 000 Kč	..	22 650 Kč
901 - 1400	2000	<b>M41</b>	..	<b>SM2</b>	<b>10</b>	..	18 840 Kč	..	22 420 Kč	..	24 070 Kč

Do objednávky je nutno uvést, zda bude montáž na vaničku nebo na dlažbu.

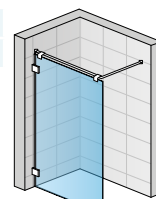

M41A

## Příslušenství

Chromovaný držák ručníku, šířka 600 mm (na boční stěnu zvl. rozměru od 750 mm)	Obj. kód: <b>PS2.10.600</b>	1 900 Kč
Skleněná polička, šířka 600 mm (na boční stěnu zvl. rozměru od 750 mm)	Obj. kód: <b>PT2.10.600</b>	2 100 Kč
Skleněná polička + držák ručníku, šířka 600 mm (na boční stěnu zvl. rozměru od 750 mm)	Obj. kód: <b>PST2.10.600</b>	3 600 Kč

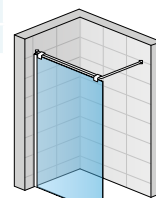

M41P

## Přestavné šířky

	Šířka	Pevná stěna (šířka od zdi k vnější hraně skla (-10 mm; +10 mm))
Standardní rozměry	900	890-910
	1000	990 - 1010
	1200	1190 - 1210
	1400	1390 - 1410

**Technické informace viz strana 44-45.**

Rozměry v mm. Ceny v Kč bez DPH. Zvláštní provedení nelze vrátit.



▲ **M41S**  
chrom, čiré sklo

◀ **M41S + MET3PD**  
chrom, čiré sklo



Viz vysvětlivky k piktogramům na vnitřní zadní straně obálky.

## M41S / Pevná stěna samostatná 8 mm bezpečnostní sklo, stabilizační vzpěra

Příklad objednávacího kódu: **M41S SM1 10 07**

**M41S SM1 10 07** = MELIA pevná stěna samostatná, výška 2000 mm, šířka zvláštní rozměr, chrom, čiré sklo

### Zvláštní rozměry

Šířka	Výška	Typ	Šířka	Barva	Sklo					
		Kód S=Sólo	Rozměr	10=chrom	07=čiré	49=satén 51=linie	53=zrcadlové 55=černé			
900 - 1400	2000	<b>M41S</b>	<b>SM1</b>	<b>10</b>	..	18 840 Kč	..	22 420 Kč	..	24 070 Kč

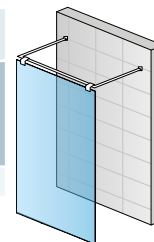

M41S

## MET3 / Doplnková boční stěna v 90° 8 mm bezpečnostní sklo, stabilizační vzpěra

Příklad objednávacího kódu: **MET3 W G SM1 10 07**

**MET3 W G SM1 10 07** = MELIA boční stěna s L-kováním, montáž vlevo, výška 2000 mm, šířka zvláštní rozměr, chrom, čiré sklo

### Zvláštní rozměry

Šířka	Výška	Typ	Uchycení na zeď	Montáž	Šířka	Barva	Sklo			
		Kód	W=L-kování A=L-kování s vyrovnávacím profilem P=Vyrovnávací profil	G=vlevo D=vpravo	Rozměr	10=chrom	07=čiré	49=satén 51=linie	53=zrcadlové 55=černé	

**Do objednávky je nutno uvést s L-kováním (W), s L-kováním s vyrovnávacím profilem (A) nebo s vyrovnávacím profilem (P)**

300 - 900	2000	<b>MET3</b>	..	<b>G</b>	<b>SM1</b>	<b>10</b>	..	15 020 Kč	..	18 610 Kč	..	20 260 Kč
	2000	<b>MET3</b>	..	<b>D</b>	<b>SM1</b>	<b>10</b>	..	..	..	..	..	..
901 - 1400	2000	<b>MET3</b>	..	<b>G</b>	<b>SM2</b>	<b>10</b>	..	17 790 Kč	..	21 380 Kč	..	23 020 Kč
	2000	<b>MET3</b>	..	<b>D</b>	<b>SM2</b>	<b>10</b>	..	..	..	..	..	..

**Do objednávky je nutno uvést, zda bude montáž na vaničku nebo na dlažbu (šířka na střed skla).**

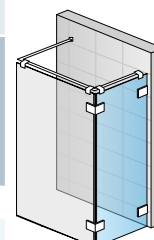

M41S + MET3WD

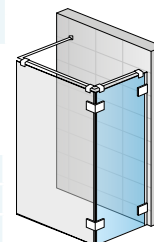

M41S + MET3AD

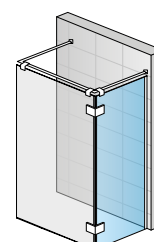

M41S + MET3PD

## Příplatky

Chromovaný držák ručníku, šířka 600 mm (na boční stěnu zvl. rozměru od 750 mm)	Obj. kód: <b>PS2.10.600</b>	1 900 Kč
Skleněná polička, šířka 600 mm (na boční stěnu zvl. rozměru od 750 mm)	Obj. kód: <b>PT2.10.600</b>	2 100 Kč
Skleněná polička + držák ručníku, šířka 600 mm (na boční stěnu zvl. rozměru od 750 mm)	Obj. kód: <b>PST2.10.600</b>	3 600 Kč
Zkosení / Výřez (pouze pro MET3)	Cena za ks	3 000 Kč



↑ **M42P**  
chrom, čiré sklo

← **M42P1 (stěna 1)**  
chrom, čiré sklo,  
držák ručníku,  
skleněná polička

**M422 (stěna 2)**  
chrom, zrcadlové sklo



Viz vysvětlivky k piktogramům na vnitřní zadní straně obálky.

## M42 / Pevná stěna samostatná dvoudílná 8 mm bezpečnostní sklo, stabilizační vzpěra

Příklad objednacího kódu: **M42P 140 10 07 07** = MELIA pevná stěna samostatná dvoudílná s vyrovnávacím profilem, šířka 1400 mm, výška 2000 mm, chrom, stěna 1: čiré sklo, stěna 2: čiré sklo

### Standardní rozměry - komplet

Šířka celková	Šířka stěny 1	Šířka stěny 2	Výška	Typ	Šířka	Barva	Sklo		Cena
				Kód	Rozměr	10=chrom	Stěna 1 07=čiré	Stěna 2 07=čiré	
1000	500	500	2000	M42P	100	10	07	07	21 380 Kč
1200	600	600	2000	M42P	120	10	07	07	22 500 Kč
1400	600	800	2000	M42P	140	10	07	07	23 540 Kč
1500	700	800	2000	M42P	150	10	07	07	24 590 Kč

Pouze s vyrovnávacím profilem (P)

Pevná stěna MELIA M42 se skládá z dvou oddělených stěn "stěna 1" a "stěna 2".

### Zvláštní rozměry

Při objednávce zvláštních rozměrů je nutno objednat každou stěnu zvlášť, případně je objednat s držákem ručniku a/nebo poličkou.

#### Zvláštní rozměry - stěna 1

Příklad objednacího kódu: **M42W 1 SM1 10 07**

M42W 1 SM1 10 07 = MELIA pevná stěna samostatná s L-kováním, stěna 1, šířka zvláštní rozměr, výška 2000 mm, chrom, čiré sklo

Šířka celková	Šířka stěny 1	Výška	Typ	Stěna	Šířka	Barva	Sklo					
			Kód	Stěna 1	Rozměr	10=chrom	07=čiré	49=satén 51=linie	53=zrcadlové 55=černé			
600 - 1600	300 - 800	2000	M42W	1	SM1	10	..	16 970 Kč	..	20 550 Kč	..	22 200 Kč

#### S L-kováním (W)

600 - 1600 300 - 800 2000 M42W 1 SM1 10 .. 16 970 Kč .. 20 550 Kč .. 22 200 Kč

#### S L-kováním s vyrovnávacím profilem (A)

600 - 1600 300 - 800 2000 M42A 1 SM1 10 .. 17 120 Kč .. 20 700 Kč .. 22 350 Kč

#### S vyrovnávacím profilem (P)

600 - 1600 300 - 800 2000 M42P 1 SM1 10 .. 17 490 Kč .. 21 080 Kč .. 22 720 Kč

#### Zvláštní rozměry - stěna 2

Příklad objednacího kódu: **M42 2 SM1 10 07**

M42 2 SM1 10 07 = MELIA pevná stěna samostatná se spojovacím profilem, stěna 2, šířka zvláštní rozměr, výška 2000 mm, chrom, čiré sklo

Šířka celková	Šířka stěny 2	Výška	Typ	Stěna	Šířka	Barva	Sklo					
			Kód	Stěna 2	Rozměr	10=chrom	07=čiré	49=satén 51=linie	53=zrcadlové 55=černé			
600 - 1600	300 - 800	2000	M42	2	SM1	10	..	10 840 Kč	..	14 430 Kč	..	16 070 Kč

Pevnou stěnu M42 lze vyrobit i pro montáž s boční stěnou MET3; viz str. 265.

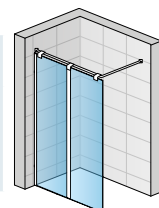

M42P

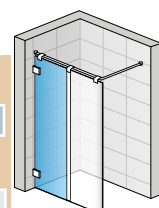
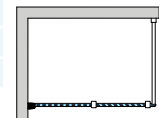

M42W1

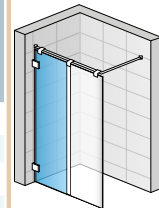

M42A1

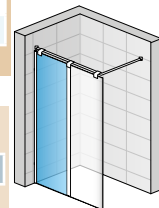

M42P1

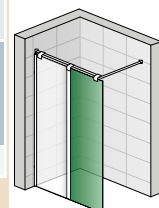

M422

WALK-IN

## Příplatky

Chromovaný držák ručniku, šířka 400 mm (na pevnou stěnu zvl. rozměru od 500 mm)	Obj. kód: <b>PS2.10.400</b>	1 900 Kč
Skleněná polička, šířka 400 mm (na pevnou stěnu zvl. rozměru od 500 mm)	Obj. kód: <b>PT2.10.400</b>	2 100 Kč
Skleněná polička + držák ručniku, šířka 400 mm (na boční stěnu zvl. rozměru od 500 mm)	Obj. kód: <b>PST2.10.400</b>	3 600 Kč

## Přestavné šířky

	Šířka	Pevná stěna (šířka od zdi k vnější hraně skla (-10 mm; +10 mm))
Standardní rozměry	1000	990-1010
	1200	1190 - 1210
	1400	1390 - 1410
	1500	1490 - 1510

Technické informace viz strana 44-45.

Rozměry v mm. Ceny v Kč bez DPH. Zvláštní provedení nelze vrátit.



**↑ M42S**  
**(stěna 1)**  
 chrom, čiré sklo  
**(stěna 2)**  
 chrom, čiré sklo

**← M42S + MET3P**  
 chrom, čiré sklo

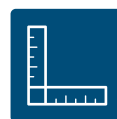

Viz vysvětlivky k piktogramům na vnitřní zadní straně obálky.



## M42S / Pevná stěna samostatná dvoudílná 8 mm bezpečnostní sklo,

stabilizační vzpěra

### Zvláštní rozměry

Pevná stěna MELIA M42 se skládá z dvou oddělených stěn "stěna 1" a "stěna 2". Každou stěnu je nutno objednat zvlášť, případně je objednat s držákem ručnku a/nebo poličkou.

#### Zvláštní rozměry - stěna 1

Příklad objednacího kódu:

**M42S 1 SM1 10 07**

**M42S 1 SM1 10 07** = MELIA pevná stěna samostatná s L-kováním, stěna 1, šířka zvláštní rozměr, výška 2000 mm, chrom, čiré sklo

Šířka celková	Šířka stěny 1	Výška	Typ	Stěna	Šířka	Barva	Sklo					
			Kód S=Solo	Stěna 1	Rozměr	10=chrom	07=čiré	49=satén 51=linie	53=zrcadlové 55=černé			
900-1600	450-800	2000	M42S	1	SM1	10	..	16 970 Kč	..	20 550 Kč	..	22 200 Kč

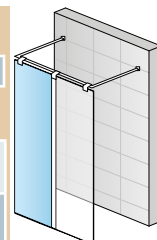

M42S1

#### Zvláštní rozměry - stěna 2

Příklad objednacího kódu:

**M42S 2 SM1 10 07**

**M42S 2 SM1 10 07** = MELIA pevná stěna samostatná se spojovacím profilem, stěna 2, šířka zvláštní rozměr, výška 2000 mm, chrom, čiré sklo

Šířka celková	Šířka stěny 2	Výška	Typ	Stěna	Šířka	Barva	Sklo					
			Kód S=Solo	Stěna 2	Rozměr	10=chrom	07=čiré	49=satén 51=linie	53=zrcadlové 55=černé			
900-1600	450-800	2000	M42S	2	SM1	10	..	10 840 Kč	..	14 430 Kč	..	16 070 Kč

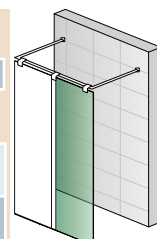

M42S2



## MET3 / Doplnková boční stěna v 90° 8 mm bezpečnostní sklo,

stabilizační vzpěra

Příklad objednacího kódu:

**MET3 W G SM1 10 07**

**MET3 W G SM1 10 07** = MELIA boční stěna s L-kováním, montáž vlevo, výška 2000 mm, šířka zvláštní rozměr, chrom, čiré sklo

### Zvláštní rozměry

Šířka	Výška	Typ	Uchycení na zeď	Montáž	Šířka	Barva	Sklo					
		Kód	W=L-kování A=L-kování s vyr. profilem P=Vyrovňovací profil	G=vlevo D=vpravo	Rozměr	10=chrom	07=čiré	49=satén 51=linie	53=zrcadlové 55=černé			

Do objednávky je nutno uvést s L-kováním (W), s L-kováním s vyrovnávacím profilem (A) nebo s vyrovnávacím profilem (P)

300 - 900	2000	MET3	..	G	SM1	10	..	15 020 Kč	..	18 610 Kč	..	20 260 Kč
	2000	MET3	..	D	SM1	10	..	15 020 Kč	..	18 610 Kč	..	20 260 Kč
901 - 1400	2000	MET3	..	G	SM2	10	..	17 790 Kč	..	21 380 Kč	..	23 020 Kč
	2000	MET3	..	D	SM2	10	..	17 790 Kč	..	21 380 Kč	..	23 020 Kč

Do objednávky je nutno uvést, zda bude montáž na vaničku nebo na dlažbu (šířka na střed skla).

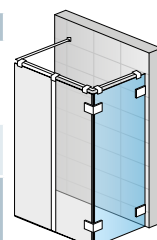

M42S + MET3WD

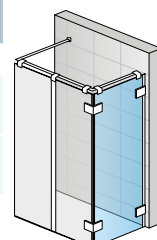

M42S + MET3AD

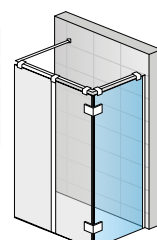

M42S + MET3PD

## Příplatky

Chromovaný držák ručnku, šířka 400 mm (pouze pro M42S)	Obj. kód: <b>PS2.10.400</b>	1 900 Kč
Skleněná polička, šířka 400 mm (pouze pro M42S)	Obj. kód: <b>PT2.10.400</b>	2 100 Kč
Skleněná polička + držák ručnku, šířka 400 mm (na boční stěnu zvl. rozměru od 500 mm)	Obj. kód: <b>PST2.10.400</b>	3 600 Kč
Zkosení / Výřez (pouze pro MET3)	Cena za ks	3 000 Kč



↑ **M43P**  
chrom, čiré sklo

← **M43P1**  
chrom, čiré sklo,  
skleněná polička;  
**M432**  
zrcadlové sklo  
**M433**  
chrom, čiré sklo,  
držák ručníku



Viz vysvětlivky k piktogramům na vnitřní zadní straně obálky.

## M43 / Pevná stěna samostatná třídlílná 8 mm bezpečnostní sklo,

stabilizační vzpěra

Příklad objednacího kódu: **M43P 160 10 777**

**M43P 160 10 777** = MELIA pevná stěna samostatná třídlílná s vyrovnávacím profilem, šířka 1600 mm, výška 2000 mm, chrom, stěny 1, 2 a 3: čiré sklo

### Standardní rozměry - komplet

Šířka celková	Šířka stěny 1	Šířka stěny 2	Šířka stěny 3	Výška	Typ	Šířka	Barva	Sklo			Cena
					Kód	Rozměr	10=chrom	Stěna 1 07=čiré	Stěna 2 07=čiré	Stěna 3 07=čiré	

### Pouze s vyrovnávacím profilem (P)

1600	500	600	500	2000	<b>M43P</b>	<b>160</b>	<b>10</b>	<b>7</b>	<b>7</b>	<b>7</b>	31 240 Kč
1700	550	600	550	2000	<b>M43P</b>	<b>170</b>	<b>10</b>	<b>7</b>	<b>7</b>	<b>7</b>	31 760 Kč
1800	600	600	600	2000	<b>M43P</b>	<b>180</b>	<b>10</b>	<b>7</b>	<b>7</b>	<b>7</b>	33 850 Kč

Pevná stěna MELIA M43 se skládá z tří oddělených stěn "stěna 1", "stěna 2" a "stěna 3".

### Zvláštní rozměry

Při objednávce zvláštních rozměrů je nutno objednat každou stěnu zvlášť, případně je objednat s držákem ručnicku a/nebo poličkou.

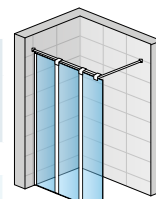

M43P

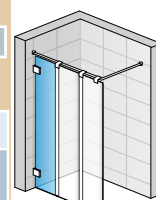

M43W1

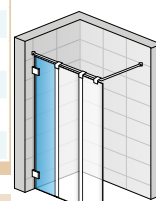

M43A1

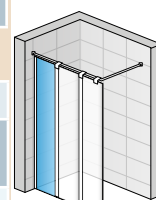

M43P1

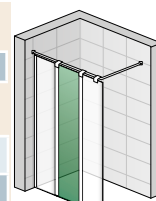

M432

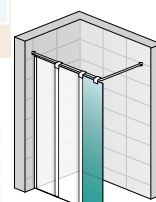

M433

### Zvláštní rozměry - stěna 1

Příklad objednacího kódu: **M43W 1 SM1 10 07**

**M43W 1 SM1 10 07** = MELIA pevná stěna samostatná s vyrovnávacím profilem, stěna 1, šířka zvláštní rozměr, výška 2000 mm, chrom, čiré sklo

Šířka celková	Šířka stěny 1	Výška	Typ	Stěna	Šířka	Barva	Sklo		
			Kód	Stěna 1	Rozměr	10=chrom	07=čiré	49=satén 51=linie	53=zrcadlové 55=černé

### S L-kováním (W)

900 - 2400	300 - 800	2000	<b>M43W</b>	<b>1</b>	<b>SM1</b>	<b>10</b>	..	17 270 Kč	..	20 850 Kč	..	22 500 Kč
------------	-----------	------	-------------	----------	------------	-----------	----	-----------	----	-----------	----	-----------

### S L-kováním s vyrovnávacím profilem (A)

900 - 2400	300 - 800	2000	<b>M43A</b>	<b>1</b>	<b>SM1</b>	<b>10</b>	..	17 420 Kč	..	21 000 Kč	..	22 650 Kč
------------	-----------	------	-------------	----------	------------	-----------	----	-----------	----	-----------	----	-----------

### S vyrovnávacím profilem (P)

900 - 2400	300 - 800	2000	<b>M43P</b>	<b>1</b>	<b>SM1</b>	<b>10</b>	..	18 240 Kč	..	21 820 Kč	..	23 470 Kč
------------	-----------	------	-------------	----------	------------	-----------	----	-----------	----	-----------	----	-----------

### Zvláštní rozměry - stěna 2

Příklad objednacího kódu: **M43 2 SM1 10 07**

**M43 2 SM1 10 07** = MELIA pevná stěna se spojovacím profilem, stěna 2, šířka zvláštní rozměr, výška 2000 mm, chrom, čiré sklo

Šířka celková	Šířka stěny 2	Výška	Typ	Stěna	Šířka	Barva	Sklo		
			Kód	Stěna 2	Rozměr	10=chrom	07=čiré	49=satén 51=linie	53=zrcadlové 55=černé

900 - 2400	300 - 800	2000	<b>M43</b>	<b>2</b>	<b>SM1</b>	<b>10</b>	..	13 080 Kč	..	16 670 Kč	..	18 310 Kč
------------	-----------	------	------------	----------	------------	-----------	----	-----------	----	-----------	----	-----------

### Zvláštní rozměry - stěna 3

Příklad objednacího kódu: **M43 3 SM1 10 07**

**M43 3 SM1 10 07** = MELIA pevná stěna se spojovacím profilem, stěna 3, šířka zvláštní rozměr, výška 2000 mm, chrom, čiré sklo

Šířka celková	Šířka stěny 3	Výška	Typ	Stěna	Šířka	Barva	Sklo		
			Kód	Stěna 3	Rozměr	10=chrom	07=čiré	49=satén 51=linie	53=zrcadlové 55=černé

900 - 2400	300 - 800	2000	<b>M43</b>	<b>3</b>	<b>SM1</b>	<b>10</b>	..	10 840 Kč	..	14 430 Kč	..	16 070 Kč
------------	-----------	------	------------	----------	------------	-----------	----	-----------	----	-----------	----	-----------

Pevnou stěnu M43 lze vyrobit i pro montáž s boční stěnou MET3; viz str. 265.

## Příplatky

Chromovaný držák ručnicku, šířka 400 mm (na pevnou stěnu zvl. rozměru od 500 mm)	Obj. kód: <b>PS2.10.400</b>	1 900 Kč
Skleněná polička, šířka 400 mm (na pevnou stěnu zvl. rozměru od 500 mm)	Obj. kód: <b>PT2.10.400</b>	2 100 Kč
Skleněná polička + držák ručnicku, šířka 400 mm (na boční stěnu zvl. rozměru od 500 mm)	Obj. kód: <b>PT2.10.400</b>	3 600 Kč

## Přestavné šířky

	Šířka	Pevná stěna (šířka od zdi k vnější hraně skla) (-10 mm; +10 mm)
Standardní rozměry	1600	1590-1610
	1700	1690 - 1710
	1800	1790 - 1810

Technické informace viz strana 44-45.

Rozměry v mm. Ceny v Kč bez DPH. Zvláštní provedení nelze vrátit.



**↑ M43S**  
**(stěna 1)**  
 chrom, čiré sklo  
**(stěna 2)**  
 chrom, čiré sklo  
**(stěna 3)**  
 chrom, čiré sklo

**← M43S + MET3P**  
 chrom, čiré sklo



Viz vysvětlivky k piktogramům na vnitřní zadní straně obálky.

## M43S / Pevná stěna samostatná třídičná 8 mm bezpečnostní sklo,

stabilizační vzpěra

### Zvláštní rozměry

Pevná stěna MELIA M43S se skládá z tří oddělených stěn "stěna 1", "stěna 2" a "stěna 3". Každou stěnu je nutno objednat zvlášť, případně je objednat s držákem ručníku a/nebo poličkou.

#### Zvláštní rozměry - stěna 1

Příklad objednávacího kódu: **M43S 1 SM1 10 07**

**M43W 1 SM1 10 07** = MELIA pevná stěna samostatná, stěna 1, šířka zvláštní rozměr, výška 2000 mm, chrom, čiré sklo

Šířka celková	Šířka stěny 1	Výška	Typ	Stěna	Šířka	Barva	Sklo					
			Kód S=Solo	Stěna 1	Rozměr	10=chrom	07=čiré	49=satén 51=linie	53=zrcadlové 55=černé			
900 - 2400	300 - 800	2000	M43S	1	SM1	10	..	17 270 Kč	..	20 850 Kč	..	22 500 Kč

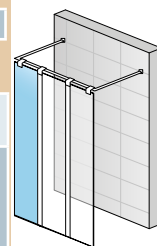

M43S1

#### Zvláštní rozměry - stěna 2

Příklad objednávacího kódu: **M43S 2 SM1 10 07**

**M43S 2 SM1 10 07** = MELIA pevná stěna se spojovacím profilem, stěna 2, šířka zvláštní rozměr, výška 2000 mm, chrom, čiré sklo

Šířka celková	Šířka stěny 2	Výška	Typ	Stěna	Šířka	Barva	Sklo					
			Kód S=Solo	Stěna 2	Rozměr	10=chrom	07=čiré	49=satén 51=linie	53=zrcadlové 55=černé			
900 - 2400	300 - 800	2000	M43S	2	SM1	10	..	13 080 Kč	..	16 670 Kč	..	18 310 Kč

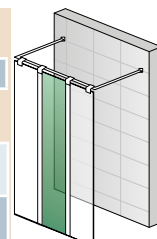

M43S2

#### Zvláštní rozměry - stěna 3

Příklad objednávacího kódu: **M43S 3 SM1 10 07**

**M43S 3 SM1 10 07** = MELIA pevná stěna se spojovacím profilem, stěna 3, šířka zvláštní rozměr, výška 2000 mm, chrom, čiré sklo

Šířka celková	Šířka stěny 3	Výška	Typ	Stěna	Šířka	Barva	Sklo					
			Kód S=Solo	Stěna 3	Rozměr	10=chrom	07=čiré	49=satén 51=linie	53=zrcadlové 55=černé			
900 - 2400	300 - 800	2000	M43S	3	SM1	10	..	10 840 Kč	..	14 430 Kč	..	16 070 Kč

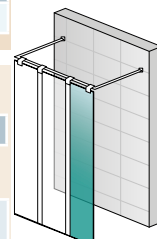

M43S3

## MET3 / Doplnková boční stěna v 90° 8 mm bezpečnostní sklo,

stabilizační vzpěra

Příklad objednávacího kódu: **MET3 W G SM1 10 07**

**MET3 W G SM1 10 07** = MELIA boční stěna s L-kováním, montáž vlevo, výška 2000 mm, šířka zvláštní rozměr, chrom, čiré sklo

### Zvláštní rozměry

Šířka	Výška	Typ	Uchycení na zeď	Montáž	Šířka	Barva	Sklo		
		Kód	W=L-kování A=L-kování s vyr. profilem P=Vyrovnávací profil	G=vlevo D=vpravo	Rozměr	10=chrom	07=čiré	49=satén 51=linie	53=zrcadlové 55=černé

Do objednávky je nutno uvést s L-kováním (W), s L-kováním s vyrovnávacím profilem (A) nebo s vyrovnávacím profilem (P)

300 - 900	2000	MET3	..	G	SM1	10	..	15 020 Kč	..	18 610 Kč	..	20 260 Kč
	2000	MET3	..	D	SM1	10	..	..	..	..	..	..
901 - 1400	2000	MET3	..	G	SM2	10	..	17 790 Kč	..	21 380 Kč	..	23 020 Kč
	2000	MET3	..	D	SM2	10	..	..	..	..	..	..

Do objednávky je nutno uvést, zda bude montáž na vaničku nebo na dlažbu (šířka na střed skla).

## Příplatky

Chromovaný držák ručníku, šířka 400 mm (pouze pro M43S)	Obj. kód: <b>PS2.10.400</b>	1 900 Kč
Skleněná polička, šířka 400 mm (pouze pro M43S)	Obj. kód: <b>PT2.10.400</b>	2 100 Kč
Skleněná polička + držák ručníku, šířka 400 mm (na boční stěnu zvl. rozměru od 500 mm)	Obj. kód: <b>PST2.10.400</b>	3 600 Kč
Zkosení / Výřez (pouze pro MET3)	Cena za ks	3 000 Kč

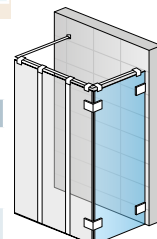

M43S + MET3WD

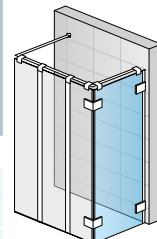

M43S + MET3AD

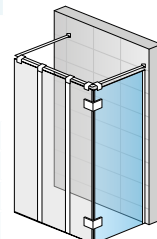

M43S + MET3PD

### Technické informace viz strana 44-45.

Rozměry v mm. Ceny v Kč bez DPH. Zvláštní provedení nelze vrátit.



↑ **PDT4P**  
chrom, čiré sklo



Viz vysvětlivky k piktogramům na vnitřní zadní straně obálky.

## PDT4P / Pevná stěna samostatná s vyrovnávacím profilem 8 mm bezpečnostní sklo,

stabilizační vzpěra 1250 mm, chromovaný vyrovnávací profil

**Příklad objednávacího kódu:** **PDT4P 070 10 07**

**PDT4P 070 10 07** = PUR boční stěna samostatná s vyrovnávacím profilem, výška 2000 mm, šířka 700 mm, chrom, čiré sklo

### Standardní rozměry

Šířka	Výška	Typ	Šířka	Barva	Sklo					
		Kód	Rozměr	10=chrom	07=čiré 22=Durlux	30=Mastercarré 44=Cristal perly 49=satén 51=linie	08=Parsol bronz 53=zrcadlové 55=černé			
700	2000	<b>PDT4P</b>	<b>070</b>	<b>10</b>	..	11 590 Kč	..	14 440 Kč	..	15 790 Kč
750	2000	<b>PDT4P</b>	<b>075</b>	<b>10</b>	..	11 800 Kč	..	14 650 Kč	..	16 000 Kč
800	2000	<b>PDT4P</b>	<b>080</b>	<b>10</b>	..	11 940 Kč	..	14 790 Kč	..	16 140 Kč
900	2000	<b>PDT4P</b>	<b>090</b>	<b>10</b>	..	12 290 Kč	..	15 140 Kč	..	16 490 Kč
1000	2000	<b>PDT4P</b>	<b>100</b>	<b>10</b>	..	12 720 Kč	..	15 570 Kč	..	16 920 Kč
1200	2000	<b>PDT4P</b>	<b>120</b>	<b>10</b>	..	13 070 Kč	..	15 920 Kč	..	17 270 Kč
1400	2000	<b>PDT4P</b>	<b>140</b>	<b>10</b>	..	13 420 Kč	..	16 270 Kč	..	17 620 Kč

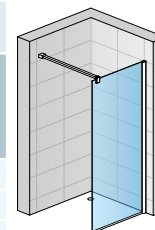

PDT4P

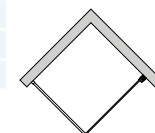

### Zvláštní rozměry

Šířka	Výška	Typ	Šířka	Barva						
300-1000	Do 2000	<b>PDT4P</b>	<b>SM2</b>	<b>10</b>	..	13 710 Kč	..	16 560 Kč	..	17 910 Kč
1001-1600	Do 2000	<b>PDT4P</b>	<b>SM4</b>	<b>10</b>	..	14 830 Kč	..	17 680 Kč	..	19 030 Kč

Zástěny s červeně vyznačeným objednávacím kódem se drží skladem.

## Příplatky

Zkosení / Výřez	Vychází se z ceny za zvláštní rozměry	Cena za ks	
Zkosení / Výřez	Vychází se z ceny za zvláštní rozměry	1 800 Kč	
Chromovaný držák ručniku, šířka 600 mm (na pevnou stěnu zvl. rozměru od 750 mm)	Obj. kód: <b>PS2.10.600</b>	1 900 Kč	
Skleněná polička, šířka 600 mm (na pevnou stěnu zvl. rozměru od 750 mm)	Obj. kód: <b>PT2.10.600</b>	2 100 Kč	
Skleněná polička + držák ručniku, šířka 600 mm (na pevnou stěnu zvl. rozměru od 750 mm)	Obj. kód: <b>PST2.10.600</b>	3 600 Kč	

## Přestavné šířky

	Šířka	Pevná stěna (Šířka od zdi k vnější hraně skla (-20 mm; 0 mm)
Standardní rozměry	700	680 - 700
	750	730 - 750
	800	780 - 800
	900	880 - 900
	1000	980 - 1000
	1200	1180 - 1200
	1400	1380 - 1400
		(-10 mm; +10 mm)
Zvláštní rozměry	Např. 865	855 - 875

**Technické informace viz strana 92-95.**

Rozměry v mm. Ceny v Kč bez DPH. Zvláštní provedení nelze vrátit.



61 Mřížka



62 Stromy



63 Písmo



64 Oblázky

**▲ PDT4P**  
 chrom, sklo  
 s chromovým dekorem  
 61, 62, 63, 64 nebo 66



Viz vysvětlivky k piktogramům na vnitřní zadní straně obálky.



## PDT4P / Pevná stěna samostatná s vyrovnávacím profilem 8 mm bezpečnostní sklo,

stabilizační vzpěra 1250 mm, chromovaný vyrovnávací profil

**Příklad objednávacího kódu:** **PDT4P**      **100**      **10**      **62**

**PDT4P 100 10 62** = PUR pevná stěna samostatná s vyrovnávacím profilem, výška 2000 mm, šířka 1000 mm, chrom, čiré sklo s chromovým dekorem stromy

### Standardní rozměry

Šířka	Výška	Typ	Šířka	Barva	Sklo	
		Kód	Rozměr	10=chrom	61=mřížka 62=stromy 63=písmo 64=oblázky 66=zrcadlové	
1000	2000	<b>PDT4P</b>	<b>100</b>	<b>10</b>	..	16 920 Kč
1200	2000	<b>PDT4P</b>	<b>120</b>	<b>10</b>	..	17 270 Kč
1400	2000	<b>PDT4P</b>	<b>140</b>	<b>10</b>	..	17 620 Kč

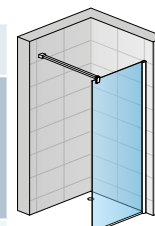

PDT4P

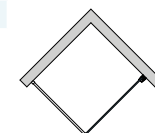

66 Zrcadlové (Zrcadlová plocha je umístěna vždy v prostřední třetině šířky sprchové zástěny.)

## Přestavné šířky

	Šířka	Pevná stěna (Šířka od zdi k vnější hraně skla (-20 mm; 0 mm))
Standardní rozměry	1000	980 - 1000
	1200	1180 - 1200
	1400	1380 - 1400

### Technické informace viz strana 92-95.

Rozměry v mm. Ceny v Kč bez DPH. Zvláštní provedení nelze vrátit.



↑ **PDT4G**  
chrom, čiré sklo



Viz vysvětlivky k piktogramům na vnitřní zadní straně obálky.

## PDT4 / Pevná stěna samostatná s L-kováním 8 mm bezpečnostní sklo,

standardní výška 2000 mm, stabilizační vzpěra 1250 mm, chromované L-kování

**Příklad objednacího kódu:** **PDT4 G SM1 10 07**

**PDT4 G SM1 10 07** = PUR pevná stěna samostatná s L-kováním, montáž vlevo, výška 2000 mm, šířka zvláštní rozměr, chrom, čiré sklo

### Zvláštní rozměry

Šířka	Výška	Typ	Montáž	Šířka	Barva	Sklo					
		Kód	G=vlevo D=vpravo	Rozměr	10=chrom	07=čiré 22=Durlux	30=Mastercarré 44=Cristal perly 49=satén 51=linie	08=Parsol bronz 53=zrcadlové 55=černé			
300-1000	2000	PDT4	G	SM1	10	..	13 000 Kč	..	15 850 Kč	..	17 200 Kč
		PDT4	D	SM1	10	..	13 000 Kč	..	15 850 Kč	..	17 200 Kč
	Do 2000 <sup>1)</sup>	PDT4	G	SM2	10	..	13 710 Kč	..	16 560 Kč	..	17 910 Kč
		PDT4	D	SM2	10	..	13 710 Kč	..	16 560 Kč	..	17 910 Kč
1001-1600	2000	PDT4	G	SM3	10	..	14 130 Kč	..	16 980 Kč	..	18 330 Kč
		PDT4	D	SM3	10	..	14 130 Kč	..	16 980 Kč	..	18 330 Kč
	Do 2000 <sup>1)</sup>	PDT4	G	SM4	10	..	14 830 Kč	..	17 680 Kč	..	19 030 Kč
		PDT4	D	SM4	10	..	14 830 Kč	..	17 680 Kč	..	19 030 Kč

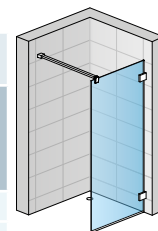

PDT4D

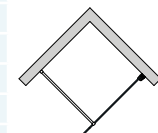

<sup>1)</sup> PURmax: Příplatek k ceně atypického provedení PDT4G(D)SM2(SM4) při výšce

2001 - 2100 mm +10 %

2101 - 2200 mm +20 %

2201 - 2300 mm +30 %

## Příplatky

Zkosení / Výřez	Vychází se z ceny za zvláštní rozměry	Cena za ks	
Chromovaný držák ručniku, šířka 600 mm (na pevnou stěnu zvl. rozměru od 750 mm)			Obj. kód: <b>PS2.10.600</b> 1 900 Kč
Skleněná polička, šířka 600 mm (na pevnou stěnu zvl. rozměru od 750 mm)			Obj. kód: <b>PT2.10.600</b> 2 100 Kč
Skleněná polička + držák ručniku, šířka 600 mm (na pevnou stěnu zvl. rozměru od 750 mm)			Obj. kód: <b>PST2.10.600</b> 3 600 Kč



↑ **SOL**  
chrom, čiré sklo,  
s držákem ručníku

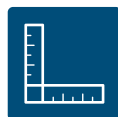

Viz vysvětlivky k piktogramům na vnitřní zadní straně obálky.

## SOL / Pevná stěna samostatná 8 mm bezpečnostní sklo,

2 chromované stabilizační vzpěry

**Příklad objednávacího kódu:** **SOL SM1 10 07**

**SOL SM1 10 07** = PUR pevná stěna samostatná, výška zvláštní rozměr, šířka zvláštní rozměr, chrom, čiré sklo

### Zvláštní rozměry

Šířka	Výška	Typ	Šířka	Barva	Sklo					
		Kód	Rozměr	10=chrom	07=čiré 22=Durlux	30=Mastercarré 44=Cristal perly 49=satén 51=linie	53=zrcadlové 55=černé			
1000-1300	Do 2000 <sup>1)</sup>	<b>SOL</b>	<b>SM1</b>	<b>10</b>	..	15 920 Kč	..	18 760 Kč	..	20 120 Kč
1301-1600		<b>SOL</b>	<b>SM2</b>	<b>10</b>	..	17 610 Kč	..	20 450 Kč	..	21 810 Kč

<sup>1)</sup> PURmax: Příplatek k ceně atypického provedení SOL SM1 (SM2) při výšce

2001 - 2100 mm +10 %

2101 - 2200 mm +20 %

2201 - 2300 mm +30 %

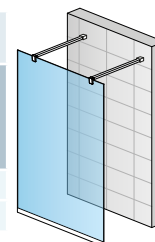

SOL

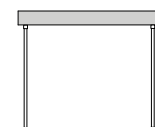

## Příplatky

Chromovaný držák ručniku, šířka 600 mm (na pevnou stěnu zvl. rozměru od 750 mm)	Obj. kód: <b>PS2.10.600</b>	1 900 Kč
Skleněná polička, šířka 600 mm (na pevnou stěnu zvl. rozměru od 750 mm)	Obj. kód: <b>PT2.10.600</b>	2 100 Kč
Skleněná polička + držák ručniku, šířka 600 mm (na pevnou stěnu zvl. rozměru od 750 mm)	Obj. kód: <b>PST2.10.600</b>	3 600 Kč



↑ **DUOPG**  
chrom, čiré sklo

← **DUOPG + PDT5P**  
chrom, čiré sklo



Viz vysvětlivky k piktogramům na vnitřní zadní straně obálky.

## DUOP / Pevná stěna s kratší stěnou v 90° 8 mm bezpečnostní sklo, aluchromový vyrovnávací profil a spojovací profily, chromovaná stabilizační vzpěra 1250 mm

**Příklad objednávacího kódu:** **DUOP G SM1 50 07**

**DUOP G SM1 50 07** = PUR pevná stěna, montáž vlevo, výška 2000 mm, šířka zvláštní rozměr, aluchrom, čiré sklo

### Zvláštní rozměry

Šířka delší stěny Rozměr A	Šířka kratší stěny v 90° Rozměr B*	Výška	Typ	Montáž	Šířka	Barva	Sklo					
			Kód	G=vlevo D=vpravo	Rozměr	50=aluchrom	07=čiré 22=Durlux	30=Mastercarré 44=Cristal perly 49=satén 51=linie	53=zrcadlové 55=černé			
900-1600	200-900	2000	DUOP	G	SM1	50	..	21 420 Kč	..	24 270 Kč	..	25 620 Kč
			DUOP	D	SM1	50	..		..		..	
		Do 2000	DUOP	G	SM2	50	..	23 370 Kč	..	26 220 Kč	..	27 570 Kč
			DUOP	D	SM2	50	..		..		..	

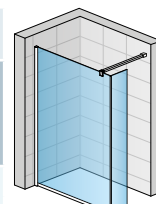

DUOP

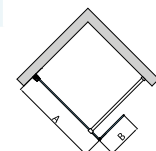

Do objednávky je nutno uvést, zda bude montáž na vaničku nebo na dlažbu (šířka na střed skla). Viz Tech. informace na konci kapitoly PUR.

\* Varianta: Šířka B 901 - 1600 mm za 30 % příplatek

## PDT5P / Doplňková boční stěna pro montáž s DUOP 8 mm bezpečnostní sklo, aluchromový vyrovnávací profil, chromovaná stabilizační vzpěra 1250 mm

**Příklad objednávacího kódu:** **PDT5P SM1 50 07**

**PDT5P SM1 50 07** = PUR boční stěna, výška 2000 mm, šířka zvláštní rozměr, aluchrom, čiré sklo

### Zvláštní rozměry

Šířka	Výška	Typ	Šířka	Barva	Sklo					
		Kód	Rozměr	50=aluchrom	07=čiré 22=Durlux	30=Mastercarré 44=Cristal perly 49=satén 51=linie	53=zrcadlové 55=černé			
700-1200	2000	PDT5P	SM1	50	..	13 420 Kč	..	16 270 Kč	..	17 620 Kč
	Do 2000	PDT5P	SM2	50	..	13 420 Kč	..	16 270 Kč	..	17 620 Kč

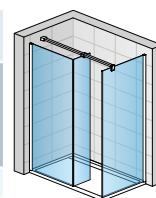

Concept 1  
DUOPG + PDT5P

Do objednávky je nutné uvést variantu Concept 1, 2 nebo 3 a zda bude montáž na vaničku nebo dlažbu (šířka na střed skla). Viz Technické informace na konci kapitoly PUR.

## Příplatky

Chromovaný držák ručníku, šířka 600 mm (na pevnou stěnu zvl. rozměru od 750 mm)	Obj. kód: <b>PS2.10.600</b>	1 900 Kč
Skleněná polička, šířka 600 mm (na pevnou stěnu zvl. rozměru od 750 mm)	Obj. kód: <b>PT2.10.600</b>	2 100 Kč
Skleněná polička + držák ručníku, šířka 600 mm (na pevnou stěnu zvl. rozměru od 750 mm)	Obj. kód: <b>PST2.10.600</b>	3 600 Kč

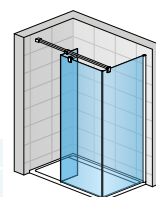

Concept 2  
DUOPD + PDT5P

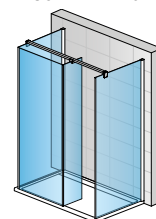

Concept 3  
DUOPG  
+ 2x PDT5P



**↑ TRIO**  
 chrom, čiré sklo,  
 s držákem ručníku



Viz vysvětlivky k piktogramům na vnitřní zadní straně obálky.



## TRIO / Pevná stěna s 2 kratšími stěnami v 90°

8 mm bezpečnostní sklo,  
aluchromové spojovací profily, 2 chromované stabilizační vzpěry 1250 mm

Příklad objednačního kódu: **TRIO SM1 10 07**

**TRIO SM1 10 07** = PUR pevná stěna, výška 2000 mm, šířka zvláštní rozměr, chrom, čiré sklo

### Zvláštní rozměry

Šířka delší stěny Rozměr A	Šířka kratších stěn v 90° Rozměr B	Výška	Typ	Šířka	Barva	Sklo					
			Kód	Rozměr	10=chrom	07=čiré 22=Durlux	30=Mastercarré 44=Cristal perly 49=satén 51=linie	53=zrcadlové 55=černé			
900-1600	200-600	2000	<b>TRIO</b>	<b>SM1</b>	<b>10</b>	..	23 030 Kč	..	25 880 Kč	..	27 230 Kč
		Do 2000	<b>TRIO</b>	<b>SM2</b>	<b>10</b>	..	24 810 Kč	..	27 660 Kč	..	29 010 Kč

Do objednávky je nutno uvést, zda bude montáž na vaničku nebo na dlažbu (šířka na střed skla). Viz Tech. informace na konci kapitoly PUR.

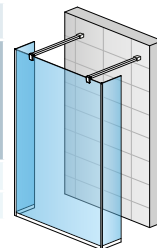

TRIO

### Příplatky

Chromovaný držák ručnicku, šířka 600 mm (na pevnou stěnu zvl. rozměru od 750 mm)	Obj. kód: <b>PS2.10.600</b>	1 900 Kč
Skleněná polička, šířka 600 mm (na pevnou stěnu zvl. rozměru od 750 mm)	Obj. kód: <b>PT2.10.600</b>	2 100 Kč
Skleněná polička + držák ručnicku, šířka 600 mm (na pevnou stěnu zvl. rozměru od 750 mm)	Obj. kód: <b>PST2.10.600</b>	3 600 Kč

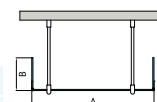



↑ **EST1**  
aluchrom, čiré sklo



Viz vysvětlivky k piktogramům na vnitřní zadní straně obálky.

## EST1 / Pevná stěna samostatná 6 mm bezpečnostní sklo, stabilizační vzpěra

Příklad objednacího kódu: **EST1**    **0750**    **50**    **07**

**EST1 075 50 07** = ESCURA pevná stěna samostatná, šířka 750 mm, výška 2000 mm, aluchrom, čiré sklo

### Standardní rozměry

Šířka	Výška	Typ	Šířka	Barva	Sklo	
		Kód	Rozměr	50=aluchrom	07=čiré	
700	2000	<b>EST1</b>	<b>0700</b>	<b>50</b>	<b>07</b>	8 170 Kč
750	2000	<b>EST1</b>	<b>0750</b>	<b>50</b>	<b>07</b>	8 260 Kč
800	2000	<b>EST1</b>	<b>0800</b>	<b>50</b>	<b>07</b>	8 430 Kč
900	2000	<b>EST1</b>	<b>0900</b>	<b>50</b>	<b>07</b>	8 690 Kč
1000	2000	<b>EST1</b>	<b>1000</b>	<b>50</b>	<b>07</b>	9 020 Kč
1200	2000	<b>EST1</b>	<b>1200</b>	<b>50</b>	<b>07</b>	9 540 Kč

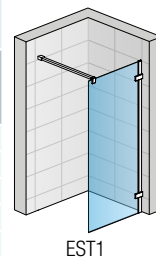

EST1

Skutečná šířka stěny (na hranu skla) je o 49 - 34 mm menší než šířka v objednacím kódu viz. tabulka Přestavné šířky na této stránce.

### Zvláštní rozměry

Šířka	Výška	Typ	Šířka	Barva	Sklo	Cena
700-1200	2000	<b>EST1</b>	<b>SM1</b>	<b>50</b>	<b>07</b>	10 130 Kč

Zboží s červeně vyznačeným objednacím kódem se drží skladem.

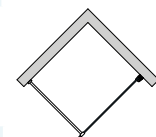

## Přestavné šířky

	Šířka	Pevná stěna (Šířka od zdi k vnější hraně skla) (-49 mm; -34 mm)
Standardní rozměry	700	651-666
	750	701-716
	800	751-766
	900	851-866
	1000	951-966
	1200	1151-1166
		(-15 mm; +0 mm)
Zvláštní rozměry	Např. 865	850-865

**Technické informace viz strana 110-111.**

Rozměry v mm. Ceny v Kč bez DPH. Zvláštní provedení nelze vrátit.



**BTK1 - stropní vzpěra**



**BTK1 - stabilizační vzpěra**



**↑ TOPF + BTK1**

stabilizační vzpěra,  
aluchrom, čiré sklo

**← TOPF + BTK1**

stropní vzpěra,  
aluchrom, čiré sklo



Viz vysvětlivky k piktogramům na vnitřní zadní straně obálky.

## TOPF / Pevná stěna samostatná\* 6 mm bezpečnostní sklo, bez kotvicího profilu a vzpěry

\* K samostatné pevné stěně je vždy nutno objednat vzpěru BTK1.

Příklad objednávacího kódu: **TOPF 0700 01 07**

TOPF 0700 01 07 = TOP-LINE pevná stěna, šířka 700 mm, výška 1900 mm, matný elox, čiré sklo

### Standardní rozměry

Šířka	Výška	Typ	Šířka	Barva	Sklo		
		Kód	Rozměr	01=matný elox 04=bílá 50=aluchrom SF=sanitární barvy	07=čiré 22=Durlux (jen š. 800, 900 1000) 22=Durlux	30=Mastercarré 44=Cristal perly 49=Satén 51=linie	
700	1900	<b>TOPF</b>	<b>0700</b>	..	..	4 500 Kč	.. 5 760 Kč
750	1900	<b>TOPF</b>	<b>0750</b>	..	..	4 570 Kč	.. 5 830 Kč
800	1900	<b>TOPF</b>	<b>0800</b>	..	..	4 720 Kč	.. 5 980 Kč
900	1900	<b>TOPF</b>	<b>0900</b>	..	..	4 940 Kč	.. 6 200 Kč
1000	1900	<b>TOPF</b>	<b>1000</b>	..	..	5 240 Kč	.. 6 500 Kč
1200	1900	<b>TOPF</b>	<b>1200</b>	..	..	5 540 Kč	.. 6 800 Kč

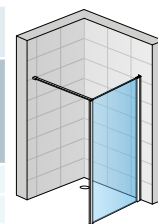

TOPF + BTK1 stabilizační vzpěra

### Zvláštní rozměry

Šířka	Výška	Typ	Šířka	Barva	Cena
250-800	do 1900	<b>TOPF</b>	<b>SM1</b>	..	5 700 Kč .. 6 960 Kč
801-1200	do 1900	<b>TOPF</b>	<b>SM2</b>	..	6 660 Kč .. 7 920 Kč

Zástěny s červeně vyznačeným objednávacím kódem se drží skladem.

Dodací lhůta 1 týden: TOPF07000407, TOPF07505007, TOPF08000107, TOPF08000407, TOPF09000107, TOPF09000407, TOPF10000407, TOPF12000407

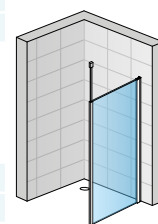

TOPF + BTK1 stropní vzpěra

## BTK1 / Stropní nebo stabilizační vzpěra + kotvicí a ukončovací profil

Teleskopická stropní nebo stabilizační vzpěra s možností zkrácení na míru, obě provedení v jedné sadě. Délka stabilizační / stropní vzpěry 1500 mm. Maximální výška stropu pro kotvení je 2500 mm.

Určeno pro boční stěnu TOPF samostatně stojící.

Příklad objednávacího kódu: **BTK1 .01. 1900**

BTK1.01.1900 = Stropní nebo stabilizační vzpěra (sada s profily), matný elox, výška 1900 mm

Výška	Typ	Barva	Výška	Cena
	Kód	01=matný elox 04=bílá 50=aluchrom SF=sanitární barvy	Rozměr	
1900	<b>BTK1</b>	...	<b>1900</b>	2 100 Kč
Do 1900	<b>BTK1</b>	...	<b>SM1</b>	2 100 Kč

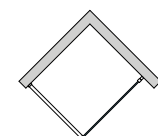

## Příplatky

Zkosení / Výřez	Vychází se z ceny za zvláštní rozměry	Cena za ks	1 800 Kč
-----------------	---------------------------------------	------------	----------

## Přestavné šířky

	Šířka	Pevná stěna (šířka od zdi k vnější hraně profilu) (-25 mm; 0 mm)
	Standardní rozměry	700
750		725-750
800		775-800
900		875-900
1000		975-1000
1200		1175-1200
		(-10 mm; +15 mm)
Zvláštní rozměry	Např. 865	855-880

Technické informace viz strana 224-225.

Rozměry v mm. Ceny v Kč bez DPH. Zvláštní provedení nelze vrátit.



**BTK2 - stropní vzpěra**



**BTK2 - stabilizační vzpěra**



**↑ TOPF + BTK2**

otočný díl v 90°,  
stabilizační vzpěra,  
aluchrom, čiré sklo

**← TOPF + BTK2**

otočný díl v 90°,  
stropní vzpěra,  
aluchrom, čiré sklo

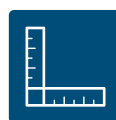

Viz vysvětlivky k piktogramům na vnitřní zadní straně obálky.

## TOPF / Pevná stěna samostatná\* 6 mm bezpečnostní sklo, bez kotvícího profilu a vzpěry

\* Montážní set BTK2 není součástí pevné stěny. Objednávejte jej samostatně.

Příklad objednacího kódu: **TOPF 0700 01 07**

TOPF 0700 01 07 = TOP-LINE pevná stěna, šířka 700 mm, výška 1900 mm, matný elox, čiré sklo

### Standardní rozměry

Šířka	Výška	Typ	Šířka	Barva	Sklo			
		Kód	Rozměr	01=matný elox 04=bílá 50=aluchrom SF=sanitární barvy	07=čiré 22=Durlux (jen š. 800, 900 1000) 22=Durlux	30=Mastercarré 44=Cristal perly 49=Satén 51=linie		
700	1900	<b>TOPF</b>	<b>0700</b>	..	..	4 500 Kč	..	5 760 Kč
750	1900	<b>TOPF</b>	<b>0750</b>	..	..	4 570 Kč	..	5 830 Kč
800	1900	<b>TOPF</b>	<b>0800</b>	..	..	4 720 Kč	..	5 980 Kč
900	1900	<b>TOPF</b>	<b>0900</b>	..	..	4 940 Kč	..	6 200 Kč
1000	1900	<b>TOPF</b>	<b>1000</b>	..	..	5 240 Kč	..	6 500 Kč
1200	1900	<b>TOPF</b>	<b>1200</b>	..	..	5 540 Kč	..	6 800 Kč

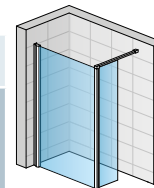

TOPF + BTK2 stabilizační vzpěra

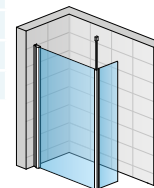

TOPF + BTK2 stropní vzpěra

### Zvláštní rozměry

Šířka	Výška	Typ	Šířka	Barva	Sklo		
		Kód	Rozměr				
250-800	do 1900	<b>TOPF</b>	<b>SM1</b>	..	..	5 700 Kč	6 960 Kč
801-1200	do 1900	<b>TOPF</b>	<b>SM2</b>	..	..	6 660 Kč	7 920 Kč

Zástěny s červeně vyznačeným objednacím kódem se drží skladem.

Dodací lhůta 1 týden: TOPF07000407, TOPF07505007, TOPF08000107, TOPF08000407, TOPF09000107, TOPF09000407, TOPF10000407, TOPF12000407

## BTK2 / Montážní set s krátkou otočnou stěnou v 90° 6 mm bezpečnostní sklo

Stropní nebo stabilizační vzpěra, kotvící a spojovací profil + krátká otočná stěna. Délka stropní / stabilizační vzpěry 1500 mm. Maximální výška stropu pro kotvení je 2500 mm.

Určeno pro boční stěnu TOPF samostatně stojící.

Příklad objednacího kódu: **BTK2 0437 01 07**

BTK2 0437 01 07 = krátká otočná stěna 90°, šířka 437 mm, výška 1900 mm, stabilizační / stropní vzpěra, matný elox, čiré sklo

### Standardní rozměry

Šířka	Výška	Typ	Šířka	Barva	Sklo			
		Kód	Rozměr	01=matný elox 04=bílá 50=aluchrom SF=sanitární barvy	07=čiré 22=Durlux	30=Mastercarré 44=Cristal perly 49=Satén 51=linie		
437	1900	<b>BTK2</b>	<b>0437</b>	..	..	6 220 Kč	..	7 920 Kč

### Zvláštní rozměry

Šířka	Výška	Typ	Šířka	Barva	Sklo		
		Kód	Rozměr				
200-600	do 1900	<b>BTK2</b>	<b>SM1</b>	..	..	7 160 Kč	8 860 Kč

## Příplatky

Zkosení / Výřez	Vychází se z ceny za zvláštní rozměry	Cena za ks	1 800 Kč
-----------------	---------------------------------------	------------	----------

## Přestavné šířky

	Šířka	Pevná stěna (šířka od zdi k vnější hraně profilu) (-25 mm; 0 mm)
Standardní rozměry	700	675-700
	750	725-750
	800	775-800
	900	875-900
	1000	975-1000
	1200	1175-1200
		(-10 mm; +15 mm)
Zvláštní rozměry	Např. 865	855-880

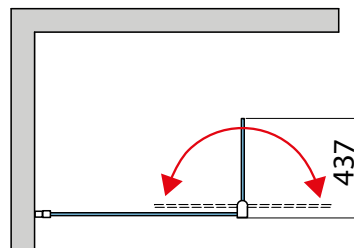

Technické informace viz strana 224-225.

Rozměry v mm. Ceny v Kč bez DPH. Zvláštní provedení nelze vrátit.



**BTK3 - stropní vzpěra**



**BTK3 - stabilizační vzpěra**



▲ **TOPF + BTK3**  
otočný díl v 180°,  
stabilizační vzpěra,  
aluchrom, čiré sklo

◀ **TOPF + BTK3**  
otočný díl v 180°,  
stropní vzpěra,  
aluchrom, čiré sklo

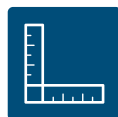

Viz vysvětlivky k piktogramům na vnitřní zadní straně obálky.



## TOPF / Pevná stěna samostatná\* 6 mm bezpečnostní sklo, bez kotvicího profilu a vzpěry

\* Montážní set BTK3 není součástí pevné stěny. Objednávejte jej samostatně.

Příklad objednávacího kódu: **TOPF 0700 01 07**

TOPF 0700 01 07 = TOP-LINE pevná stěna, šířka 700 mm, výška 1900 mm, matný elox, čiré sklo

### Standardní rozměry

Šířka	Výška	Typ	Šířka	Barva	Sklo		
		Kód	Rozměr	01=matný elox 04=bílá 50=aluchrom SF=sanitární barvy	07=čiré 22=Durlux (jen š. 800, 900 1000) 22=Durlux	30=Mastercarré 44=Cristal perly 49=Satén 51=linie	
700	1900	<b>TOPF</b>	<b>0700</b>	..	..	4 500 Kč	5 760 Kč
750	1900	<b>TOPF</b>	<b>0750</b>	..	..	4 570 Kč	5 830 Kč
800	1900	<b>TOPF</b>	<b>0800</b>	..	..	4 720 Kč	5 980 Kč
900	1900	<b>TOPF</b>	<b>0900</b>	..	..	4 940 Kč	6 200 Kč
1000	1900	<b>TOPF</b>	<b>1000</b>	..	..	5 240 Kč	6 500 Kč
1200	1900	<b>TOPF</b>	<b>1200</b>	..	..	5 540 Kč	6 800 Kč

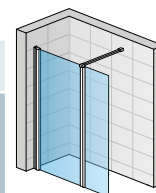

TOPF + BTK3 stabilizační vzpěra

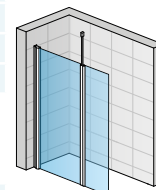

TOPF + BTK3 stropní vzpěra

### Zvláštní rozměry

Šířka	Výška	Typ	Šířka	Barva	Sklo		
Kód	Rozměr	01=matný elox 04=bílá 50=aluchrom SF=sanitární barvy	07=čiré 22=Durlux (jen š. 800, 900 1000) 22=Durlux	30=Mastercarré 44=Cristal perly 49=Satén 51=linie			
250-800	do 1900	<b>TOPF</b>	<b>SM1</b>	..	..	5 700 Kč	6 960 Kč
801-1200	do 1900	<b>TOPF</b>	<b>SM2</b>	..	..	6 660 Kč	7 920 Kč

Zástěny s červeně vyznačeným objednávacím kódem se drží skladem.

Dodací lhůta 1 týden: TOPF07000407, TOPF07505007, TOPF08000107, TOPF08000407, TOPF09000107, TOPF09000407, TOPF10000407, TOPF12000407

## BTK3 / Montážní set s krátkou otočnou stěnou v 180° 6 mm bezpečnostní sklo

Stropní nebo stabilizační vzpěra, kotvicí a spojovací profil + krátká otočná stěna. Délka stropní / stabilizační vzpěry 1500 mm. Maximální výška stropu pro kotvení je 2500 mm.

Určeno pro boční stěnu TOPF samostatně stojící.

Příklad objednávacího kódu: **BTK3 0400 01 07**

BTK3 0400 01 07 = krátká otočná stěna 180°, šířka 400 mm, výška 1900 mm, stabilizační / stropní vzpěra, matný elox, čiré sklo

### Standardní rozměry

Šířka	Výška	Typ	Šířka	Barva	Sklo		
		Kód	Rozměr	01=matný elox 04=bílá 50=aluchrom SF=sanitární barvy	07=čiré 22=Durlux	30=Mastercarré 44=Cristal perly 49=Satén 51=linie	
400	1900	<b>BTK3</b>	<b>0400</b>	..	..	6 470 Kč	8 170 Kč

### Zvláštní rozměry

Šířka	Výška	Typ	Šířka	Barva	Sklo		
Kód	Rozměr	01=matný elox 04=bílá 50=aluchrom SF=sanitární barvy	07=čiré 22=Durlux	30=Mastercarré 44=Cristal perly 49=Satén 51=linie			
200-600	do 1900	<b>BTK3</b>	<b>SM1</b>	..	..	7 490 Kč	9 190 Kč

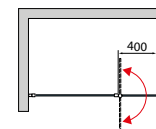

## Příplatky

Zkosení / Výřez	Vychází se z ceny za zvláštní rozměry	Cena za ks	1 800 Kč
-----------------	---------------------------------------	------------	----------

## Přestavné šířky

	Šířka	Pevná stěna (šířka od zdi k vnější hraně profilu) (-25 mm; 0 mm)
Standardní rozměry	700	675-700
	750	725-750
	800	775-800
	900	875-900
	1000	975-1000
	1200	1175-1200
Zvláštní rozměry	Např. 865	(-10 mm; +15 mm) 855-880

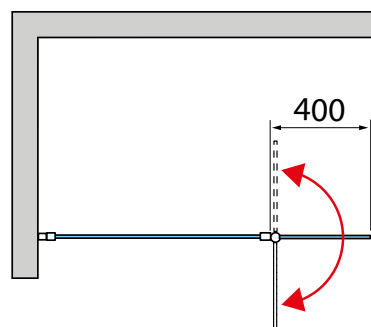

Technické informace viz strana 224-225.

Rozměry v mm. Ceny v Kč bez DPH. Zvláštní provedení nelze vrátit.

Pohodlné sprchování i v malých koupelnách, kde není místo pro samostatný sprchový kout – to není s vanovými zástěnami SanSwiss žádný problém. Tyto vanové zástěny Vám můžeme nabídnout téměř ve všech našich typových řadách. Jednodílné, dvoudílné nebo třídílné, rámové nebo bezrámové. Rozhodující je přání zákazníka.

### Vanové zástěny

### Strana

MELIA .....	292-293
SWING-LINE .....	294-297
SOLINO .....	298-301
TOP-LINE .....	302-311



Elegantní řešení: jednokřídlá vanová zástěna s pevnou stěnou v rovině z řady SWING-LINE.



Praktické a flexibilní řešení: vanová zástěna z řady TOP-LINE.



# VANOVÉ ZÁSTĚNY

Komfortní sprchování v malých koupelnách



↑ **MEB1G**  
chrom, čiré sklo



Viz vysvětlivky k piktogramům na vnitřní zadní straně obálky.

## MEB1 / Jednokřídlá vanová zástěna 8 mm bezpečnostní sklo, chromované panty, 180° otvírání s rastrováním

**Příklad objednacího kódu:** **MEB1 G 0700 10 07**

**MEB1 G 0700 10 07** = MELIA jednokřídlá vanová zástěna, panty vlevo, výška 1400 mm, šířka 700 mm, chrom, čiré sklo

### Standardní rozměry

Šířka skla	Výška	Typ		Šířka Rozměr	Barva		Sklo				
		Kód	G=vlevo D=vpravo		10=chrom	07=čiré	30=Mastercarré 44=Cristal perly 49=satén	53=zrcadlové 55=černé			
700	1400	MEB1	G	0700	10	..	12 310 Kč	..	15 370 Kč	..	16 780 Kč
		MEB1	D	0700	10	..	..	..	..	..	
750	1400	MEB1	G	0750	10	..	12 500 Kč	..	15 560 Kč	..	16 970 Kč
		MEB1	D	0750	10	..	..	..	..	..	
800	1400	MEB1	G	0800	10	..	12 630 Kč	..	15 690 Kč	..	17 100 Kč
		MEB1	D	0800	10	..	..	..	..	..	
850	1400	MEB1	G	0850	10	..	12 820 Kč	..	15 880 Kč	..	17 290 Kč
		MEB1	D	0850	10	..	..	..	..	..	

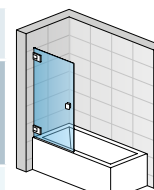

MEB1G

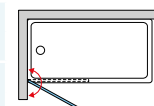

### Zvláštní rozměry

Šířka skla	Výška	Typ		Šířka	Barva						
Do 1200	Do 1600	MEB1	G	SM1	10	..	14 670 Kč	..	17 730 Kč	..	19 140 Kč
		MEB1	D	SM1	10	..	14 670 Kč	..	17 730 Kč	..	19 140 Kč

### Příplatky

Zkosení / Výřez	Vychází se z ceny za zvláštní rozměry	Cena za ks	1 800 Kč
-----------------	---------------------------------------	------------	----------



↑ **SLB1G**  
aluchrom, čiré sklo



Viz vysvětlivky k piktogramům na vnitřní zadní straně obálky.

## SLB1 / Jednokřídlá vanová zástěna 6 mm bezpečnostní sklo,

otvírání ven i dovnitř, chromované plastové dílky i u bílého a eloxovaného rámu

**Příklad objednačního kódu:** **SLB1 G 0700 01 07**

**SLB1 G 0700 01 07** = SWING-Line jednokřídlá vanová zástěna, montáž vlevo, šířka 700 mm, výška 1500 mm, matný elox, čiré sklo

### Standardní rozměry

Šířka celková	Šířka skla	Výška	Typ		Šířka	Barva		Sklo				
			Kód	G=vlevo D=vpravo		Rozměr	01=matný elox 04=bílá 50=aluchrom SF=sanitární barvy	07=čiré 22=Durlux	30=Mastercarré 44=Cristal perty	53=zrcadlové 55=černé		
700	619	1500	SLB1	G	0700	..	..	6 390 Kč	..	9 090 Kč	..	9 990 Kč
			SLB1	D	0700	..	..	6 390 Kč	..	9 090 Kč	..	9 990 Kč
750	669	1500	SLB1	G	0750	..	..	6 630 Kč	..	9 330 Kč	..	10 230 Kč
			SLB1	D	0750	..	..	6 630 Kč	..	9 330 Kč	..	10 230 Kč
800	719	1500	SLB1	G	0800	..	..	6 790 Kč	..	9 490 Kč	..	10 390 Kč
			SLB1	D	0800	..	..	6 790 Kč	..	9 490 Kč	..	10 390 Kč

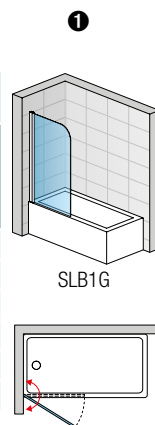

### Zvláštní rozměry

Šířka	Výška	Typ		Šířka	Barva		Sklo				
		Kód	G=vlevo D=vpravo	Rozměr	01=matný elox 04=bílá 50=aluchrom SF=sanitární barvy	07=čiré 22=Durlux	30=Mastercarré 44=Cristal perty	53=zrcadlové 55=černé			
500-1000	1500	SLB1	G	SM1	..	..	8 300 Kč	..	11 000 Kč	..	11 900 Kč
		SLB1	D	SM1	..	..	8 300 Kč	..	11 000 Kč	..	11 900 Kč

\* Sanitární barvy, včetně BLACK-Line, viz začátek ceníku.

## Příplatky

Zkosení / Výřez	Vychází se z ceny za zvláštní rozměry	Cena za ks	1 800 Kč
-----------------	---------------------------------------	------------	----------

## Přestavné šířky

Standardní rozměry	Šířka	Vanová zástěna (-15 mm; +10 mm)
	700	685-710
750	735-760	
800	785-810	
Zvláštní rozměry	Např. 865	850-875

### Technické informace viz strana 150-151.

Rozměry v mm. Ceny v Kč bez DPH. Zvláštní provedení nelze vrátit.



↑ **SLB13G**  
aluchrom, čiré sklo

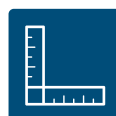

Viz vysvětlivky k piktogramům na vnitřní zadní straně obálky.



## SLB13 / Jednokřídlá vanová zástěna s pevnou stěnou v rovině 6 mm bezpečnostní sklo, rohová vzpěra, otvírání ven i dovnitř, chromované plastové dílky i u bílého a eloxovaného rámu

Příklad objednávacího kódu: **SLB13 G 090 01 07**

**SLB13 G 090 01 07** = SWING-Line jednokřídlá vanová zástěna s pevnou stěnou v rovině, montáž vlevo, šířka 900 mm, výška 1500 mm, matný elox, čiré sklo

### Standardní rozměry

Šířka celková	Šířka pevné stěny	Výška	Typ	Montáž	Šířka	Barva	Sklo					
			Kód	G=vlevo D=vpravo	Rozměr	01=matný elox 04=bílá 50=aluchrom SF=sanitární barvy	07=čiré 22=Durlux	30=Mastercarré 44=Cristal perty	53=zrcadlové 55=černé			
900	250	1500	SLB13	G	090	..	..	8 460 Kč	..	11 160 Kč	..	12 060 Kč
			SLB13	D	090	..	..	8 460 Kč	..	11 160 Kč	..	12 060 Kč
1000	350	1500	SLB13	G	100	..	..	8 860 Kč	..	11 560 Kč	..	12 460 Kč
			SLB13	D	100	..	..	8 860 Kč	..	11 560 Kč	..	12 460 Kč
1100	350	1500	SLB13	G	110	..	..	9 180 Kč	..	11 880 Kč	..	12 780 Kč
			SLB13	D	110	..	..	9 180 Kč	..	11 880 Kč	..	12 780 Kč
1200	450	1500	SLB13	G	120	..	..	9 500 Kč	..	12 200 Kč	..	13 100 Kč
			SLB13	D	120	..	..	9 500 Kč	..	12 200 Kč	..	13 100 Kč

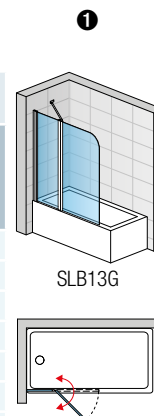

### Zvláštní rozměry

Šířka celková	Výška	Typ	Montáž	Šířka	Barva	Cena	Sklo	Cena	Sklo		
600-1200	1500	SLB13	G	SM1	..	..	10 850 Kč	..	13 550 Kč	..	14 450 Kč
		SLB13	D	SM1	..	..	10 850 Kč	..	13 550 Kč	..	14 450 Kč

\* Sanitární barvy, včetně BLACK-Line, viz začátek ceníku.

## Příplatky

Zkosení / Výřez	Vychází se z ceny za zvláštní rozměry	Cena za ks	1 800 Kč
-----------------	---------------------------------------	------------	----------

## Přestavné šířky

	Šířka	Vanová zástěna
		(-15 mm; +10 mm)
Standardní rozměry	900	885-910
	1000	985-1010
	1100	1085-1110
	1200	1185-1210
		(-15 mm; +10 mm)
Zvláštní rozměry	Např. 865	850-875

### Technické informace viz strana 150-151.

Rozměry v mm. Ceny v Kč bez DPH. Zvláštní provedení nelze vrátit.



↑ **SOLB1**  
aluchrom, čiré sklo



Viz vysvětlivky k piktogramům na vnitřní zadní straně obálky.

## SOLB1 / Jednokřídlá vanová zástěna 6 mm bezpečnostní sklo, 180° otvírání.

Příklad objednacího kódu: **SOLB1 0750 01 07**

**SOLB1 0750 01 07** = SOLINO jednokřídlá vanová zástěna, šířka 750 mm, výška 1500 mm, matný elox, čiré sklo

### Standardní rozměry

Šířka celková A	Šířka skla B	Výška	Typ	Šířka	Barva	Sklo	
			Kód	Rozměr	01=matný elox 04=bílá 50=aluchrom	07=čiré	
750	685	1500	<b>SOLB1</b>	<b>0750</b>	..	<b>07</b>	6 000 Kč
850	785	1500	<b>SOLB1</b>	<b>0850</b>	..	<b>07</b>	6 610 Kč

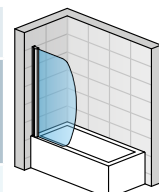

SOLB1

Vanová zástěna je symetrická a lze ji namontovat vpravo i vlevo.  
Uvedená šířka odpovídá šířce nejširší části skla.

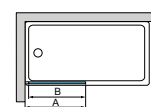
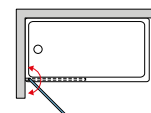

## Přestavné šířky

	Šířka	Vanová zástěna (-20 mm; +0 mm)
Standardní rozměry	750	730 - 750
	850	830 - 850



↑ **SOLB2G**

aluchrom, čiré sklo



Viz vysvětlivky k piktogramům na vnitřní zadní straně obálky.

## SOLB2 / Dvoudílná skládací zástěna

6 mm bezpečnostní sklo, otvírání 90° ven i dovnitř, chromované panty, integrované panty sklo-sklo s otvíráním pouze ven.

Příklad objednacího kódu: **SOLB2 G 090 50 07** = SOLINO Dvoudílná skládací zástěna, montáž vlevo, šířka 900 mm, výška 1500 mm, aluchrom, čiré sklo

### Standardní rozměry

Šířka celková	Výška	Šířka skla B	Typ	Montáž	Šířka	Barva	Sklo	
			Kód	G=vlevo D=vpravo	Rozměr	50=aluchrom	07=čiré	
900	1500	511	SOLB2	G	090	50	07	8 100 Kč
			SOLB2	D	090	50	07	
1000	1500	561	SOLB2	G	100	50	07	8 350 Kč
			SOLB2	D	100	50	07	
1100	1500	611	SOLB2	G	110	50	07	8 590 Kč
			SOLB2	D	110	50	07	
1200	1500	661	SOLB2	G	120	50	07	8 750 Kč
			SOLB2	D	120	50	07	

Zboží s červeně vyznačeným objednacím kódem se drží skladem.

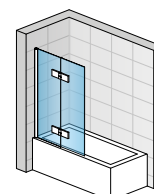

SOLB2G

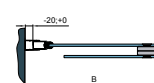
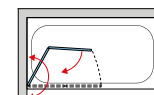

### Přestavné šířky

	Šířka	Vanová zástěna (-20 mm; +0 mm)
Standardní rozměry	900	880 - 900
	1000	980 - 1000
	1100	1080 - 1100
	1200	1180 - 1200



↑ **TOPB2 + TOPV**  
aluchrom, čiré sklo

← **TOPB2**  
aluchrom, čiré sklo



Viz vysvětlivky k piktogramům na vnitřní zadní straně obálky.

## TOPB2 / Vanové posuvné dveře s pevnou stěnou v rovině 6 mm bezpečnostní sklo, magnetické těsnění, chromované plastové dílky a madlo i u bílého a eloxovaného rámu

Příklad objednávacího kódu: **TOPB2 1600 01 07** = TOP-Line vanové dveře s pev. st. v rovině, šířka 1600 mm, výška 1500 mm, matný elox, čiré sklo

### Standardní rozměry - výška 1500 mm

Šířka	Šířka vstupu	Šířka pevného dílu	Typ	Šířka	Barva	Sklo			
			Kód	Rozměr	01=matný elox 04=bílá 50=aluchrom SF=sanitární barvy	07=čiré 22=Durlux	30=Mastercarré 44=Cristal perly 49=Satén		
1600	680	796	<b>TOPB2</b>	<b>1600</b>	..	..	8 500 Kč	..	10 920 Kč
1700	730	846	<b>TOPB2</b>	<b>1700</b>	..	..	8 740 Kč	..	11 160 Kč
1800	780	896	<b>TOPB2</b>	<b>1800</b>	..	..	8 970 Kč	..	11 390 Kč

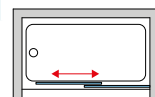
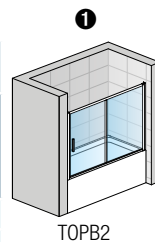

### Zvláštní rozměry

Šířka	Výška	Typ	Šířka	Barva	Sklo
1200-1800	1500	<b>TOPB2</b>	<b>SM1</b>	..	11 550 Kč

## TOPV / Boční stěna vanová 6 mm bezpečnostní sklo

Příklad objednávacího kódu: **TOPV 0700 01 07** = TOP-Line boční stěna, šířka 700 mm, výška 1500 mm, matný elox, čiré sklo

### Standardní rozměry

Šířka	Výška	Typ	Šířka	Barva	Sklo		
		Kód	Rozměr	01=matný elox 04=bílá 50=aluchrom SF=sanitární barvy	07=čiré 22=Durlux	30=Mastercarré 44=Cristal perly 49=Satén	
700	1500	<b>TOPV</b>	<b>0700</b>	..	..	3 610 Kč	4 870 Kč
750	1500	<b>TOPV</b>	<b>0750</b>	..	..	3 680 Kč	4 940 Kč
800	1500	<b>TOPV</b>	<b>0800</b>	..	..	3 910 Kč	5 170 Kč

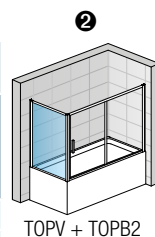

\* Sanitární barvy viz začátek ceníku.

### Zvláštní rozměry

Šířka	Výška	Typ	Šířka	Barva	Sklo
250-800	1500	<b>TOPV</b>	<b>SM1</b>	..	5 530 Kč
801-1200	1500	<b>TOPV</b>	<b>SM2</b>	..	6 510 Kč

## Příplatky

Zkosení / Výřez	Vychází se z ceny za zvláštní rozměry	Cena za ks	1 890 Kč
-----------------	---------------------------------------	------------	----------

## Přestavné šířky

	Šířka	1	2	
		Dveře v nise (-25 mm; +25 mm)	Dveře +boční stěna v 90° (-15 mm; +10 mm)	Boční stěna v 90° (-15 mm; +10 mm)
Standardní rozměry	700	---		685 - 710
	750	---		735 - 760
	800	---		785 - 810
	1600	1575 - 1625	1585 - 1610	---
	1700	1675 - 1725	1685 - 1710	---
	1800	1775 - 1825	1785 - 1810	---
Zvláštní rozměry	Např.: 1125	(-25 mm; +25 mm) 1100 - 1150	(-15 mm; +10 mm) 1110 - 1135	(-15 mm; +10 mm) 1110 - 1135

Technické informace viz strana 224-225.

Rozměry v mm. Ceny v Kč bez DPH. Zvláštní provedení nelze vrátit.



↑ **TOW3 + TOPV**  
aluchrom, čiré sklo



Viz vysvětlivky k piktogramům na vnitřní zadní straně obálky.



## TOW3 / Třídlílné posuvné dveře vanové 3 mm bezpečnostní sklo,

magnetické těsnění, možnost odklopení dveří pro snadné čištění, chromované plastové dílky i u bílého a eloxovaného rámu, včetně antiplakové úpravy Aquaperle

**Příklad objednacího kódu:** **TOW3 G 1700 01 07**

**TOW3 G 1700 01 07** = TOP-Line třídlílné posuvné dveře, blokována strana vlevo, šířka 1700 mm, výška 1500 mm, matný elox, čiré sklo

### Standardní rozměry - výška 1500 mm

Šířka	Šířka vstupu	Šířka pevného dílu	Typ	Blokována strana	Šířka	Barva	Sklo			
			Kód	G=vlevo D=vpravo	Rozměr	01=matný elox 04=bílá 50=aluchrom SF=sanitární barvy*	07=čiré 22=Durlux	44=Cristal perly 49=Satén		
1500	875	533	<b>TOW3</b>	<b>G</b>	<b>1500</b>	..	..	8 210 Kč	..	9 470 Kč
			<b>TOW3</b>	<b>D</b>	<b>1500</b>	..	..	8 210 Kč	..	9 470 Kč
1600	943	567	<b>TOW3</b>	<b>G</b>	<b>1600</b>	..	..	8 420 Kč	..	9 680 Kč
			<b>TOW3</b>	<b>D</b>	<b>1600</b>	..	..	8 420 Kč	..	9 680 Kč
1700	1007	600	<b>TOW3</b>	<b>G</b>	<b>1700</b>	..	..	8 720 Kč	..	9 980 Kč
			<b>TOW3</b>	<b>D</b>	<b>1700</b>	..	..	8 720 Kč	..	9 980 Kč
1800	1073	633	<b>TOW3</b>	<b>G</b>	<b>1800</b>	..	..	8 950 Kč	..	10 210 Kč
			<b>TOW3</b>	<b>D</b>	<b>1800</b>	..	..	8 950 Kč	..	10 210 Kč

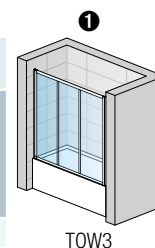

TOW3

Do objednávky je nutno uvést, zda blokována strana bude vpravo nebo vlevo.

### Zvláštní rozměry

Šířka	Výška	Typ	Blokována strana	Šířka	Barva	Sklo			
1000 - 1800	1400 - 1500	<b>TOW3</b>	<b>G</b>	<b>SM1</b>	..	..	11 640 Kč	..	12 900 Kč
		<b>TOW3</b>	<b>D</b>	<b>SM1</b>	..	..	11 640 Kč	..	12 900 Kč

Do objednávky je nutno uvést, zda blokována strana bude vpravo nebo vlevo.

## TOPV / Boční stěna vanová 6 mm bezpečnostní sklo

**Příklad objednacího kódu:** **TOPV 0700 01 07**

**TOPV 0700 01 07** = TOP-Line boční stěna, šířka 700 mm, výška 1500 mm, matný elox, čiré sklo

### Standardní rozměry

Šířka	Výška	Typ	Šířka	Barva	Sklo			
		Kód	Rozměr	01=matný elox 04=bílá 50=aluchrom SF=sanitární barvy	07=čiré 22=Durlux	30=Mastercarré 44=Cristal perly 49=Satén		
700	1500	<b>TOPV</b>	<b>0700</b>	..	..	3 610 Kč	..	4 870 Kč
750	1500	<b>TOPV</b>	<b>0750</b>	..	..	3 680 Kč	..	4 940 Kč
800	1500	<b>TOPV</b>	<b>0800</b>	..	..	3 910 Kč	..	5 170 Kč

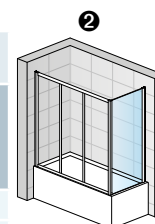

TOW3 + TOPV

### Zvláštní rozměry

Šířka	Výška	Typ	Šířka	Barva	Sklo			
250-800	1500	<b>TOPV</b>	<b>SM1</b>	..	..	5 530 Kč	..	6 790 Kč
801-1200	1500	<b>TOPV</b>	<b>SM2</b>	..	..	6 510 Kč	..	7 770 Kč

## Příplatky

Zkosení / Výřez	Vychází se z ceny za zvláštní rozměry	Cena za ks	1 890 Kč
-----------------	---------------------------------------	------------	----------

## Přestavné šířky

	Šířka	1	2	
		Dveře v nice (-25 mm; +25 mm)	Dveře +boční stěna v 90° (-15 mm; +10 mm)	Boční stěna v 90° (-15 mm; +10 mm)
Standardní rozměry	700	---		685 - 710
	750	---		735 - 760
	800	---		785 - 810
	1500	1475 - 1525	1485 - 1510	---
	1600	1575 - 1625	1585 - 1610	---
	1700	1675 - 1725	1685 - 1710	---
		1775 - 1825	1785 - 1810	---
		(-25 mm; +25 mm)	(-15 mm; +10 mm)	(-15 mm; +10 mm)
Zvláštní rozměry	Např.: 1125	1100 - 1150	1110 - 1135	1110 - 1135

**Technické informace viz strana 224-225.**

Rozměry v mm. Ceny v Kč bez DPH. Zvláštní provedení nelze vrátit.



BTVK1 - stropní vzpěra

BTVK1 - stabilizační vzpěra



▲ **TOPV + BTVK1**  
stabilizační vzpěra,  
aluchrom, čiré sklo

◀ **TOPV + BTVK1**  
stropní vzpěra,  
aluchrom, čiré sklo



Viz vysvětlivky k piktogramům na vnitřní zadní straně obálky.

## TOPV / Pevná vanová zástěna 6 mm bezpečnostní sklo

\* K samostatné vanové zástěně je vždy nutno objednat vzpěru BTVK1.

Příklad objednacího kódu: **TOPV 0700 01 07**

TOPV 070 01 07 = TOP-LINE pevná vanová zástěna, šířka 700 mm, výška 1500 mm, matný elox, čiré sklo

### Standardní rozměry

Šířka	Výška	Typ	Šířka	Barva	Sklo		
		Kód	Rozměr	01=matný elox 04=bílá 50=aluchrom SF=sanitární barvy	07=čiré 22=Durlux	30=Mastercarré 44=Cristal perly 49=Satén	
700	1500	TOPV	0700	..	..	3 610 Kč	4 870 Kč
750	1500	TOPV	0750	..	..	3 680 Kč	4 940 Kč
800	1500	TOPV	0800	..	..	3 910 Kč	5 170 Kč
900	1500	TOPV	0900	..	..	4 220 Kč	5 480 Kč
1000	1500	TOPV	1000	..	..	4 520 Kč	5 780 Kč
1200	1500	TOPV	1200	..	..	5 130 Kč	6 390 Kč

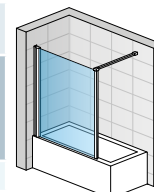

TOPV + BTVK1 stabilizační vzpěra

### Zvláštní rozměry

Šířka	Výška	Typ	Šířka	Barva	Sklo		
250-800	1500	TOPV	SM1	..	..	5 530 Kč	6 790 Kč
801-1200	1500	TOPV	SM2	..	..	6 510 Kč	7 770 Kč

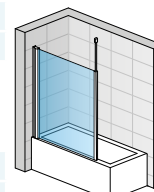

TOPV + BTVK1 stropní vzpěra

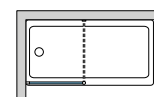

## BTVK1 / Stropní nebo stabilizační vzpěra + kotvicí a ukončovací profil

Teleskopická stropní nebo stabilizační vzpěra s možností zkrácení na míru, obě provedení v jedné sadě. Maximální výška stropu pro kotvení je 2900 mm.

Určeno pro vanovou zástěnu TOPV.

Příklad objednacího kódu: **BTVK1 .01. 1500**

BTVK1.01.1500 = Stropní nebo stabilizační vzpěra (sada s profily), matný elox, délka 1500 mm

Délka stropní / stabilizační vzpěry	Typ	Barva	Délka	Cena
	Kód	01=matný elox 04=bílá 50=aluchrom SF=sanitární barvy	Rozměr	
1500	BTVK1	...	1500	2 100 Kč



**BTVK2 - stropní vzpěra**



**BTVK2 - stabilizační vzpěra**



▲ **TOPV + BTVK2**  
stabilizační vzpěra,  
aluchrom, čiré sklo

◀ **TOPV + BTVK2**  
stropní vzpěra,  
aluchrom, čiré sklo



Viz vysvětlivky k piktogramům na vnitřní zadní straně obálky.

## TOPV / Pevná vanová zástěna 6 mm bezpečnostní sklo

\* K samostatné vanové zástěně je vždy nutno objednat vzpěru BTVK2.

Příklad objednacího kódu: **TOPV 0700 01 07**

TOPV 0700 01 07 = TOP-LINE pevná vanová zástěna, šířka 700 mm, výška 1500 mm, matný elox, čiré sklo

### Standardní rozměry

Šířka	Výška	Typ	Šířka	Barva	Sklo		
		Kód	Rozměr	01=matný elox 04=bílá 50=aluchrom SF=sanitární barvy	07=čiré 22=Durlux	30=Mastercarré 44=Cristal perly 49=Satén	
700	1500	TOPV	0700	..	..	3 610 Kč	4 870 Kč
750	1500	TOPV	0750	..	..	3 680 Kč	4 940 Kč
800	1500	TOPV	0800	..	..	3 910 Kč	5 170 Kč
900	1500	TOPV	0900	..	..	4 220 Kč	5 480 Kč
1000	1500	TOPV	1000	..	..	4 520 Kč	5 780 Kč
1200	1500	TOPV	1200	..	..	5 130 Kč	6 390 Kč

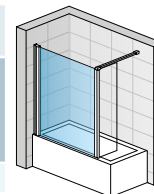

TOPV + BTVK2

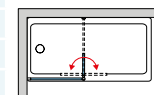

### Zvláštní rozměry

Šířka	Výška	Typ	Šířka	Barva	Sklo		
250-800	1500	TOPV	SM1	..	..	5 530 Kč	6 790 Kč
801-1200	1500	TOPV	SM2	..	..	6 510 Kč	7 770 Kč

## BTVK2 / Montážní set s krátkou otočnou stěnou v 90° 6 mm bezpečnostní sklo

standardní profil + krátká otočná stěna šířky 437 mm. Délka stabilizační / stropní vzpěry 1500 mm. Maximální výška stropu pro kotvení je 2900 mm.

Příklad objednacího kódu: **BTVK2 0437 01 07**

BTVK2 0437 01 07 = krátká otočná stěna 90°, šířka 437 mm, výška 1500 mm, stabilizační / stropní vzpěra, matný elox, čiré sklo

### Standardní rozměry - délka stabilizační vzpěry 1500 mm

Šířka	Výška	Typ	Šířka	Barva	Sklo		
		Kód	Rozměr	01=matný elox 04=bílá 50=aluchrom SF=sanitární barvy	07=čiré 22=Durlux	30=Mastercarré 44=Cristal perly 49=Satén	
437	1500	BTVK2	0437	..	..	5 170 Kč	6 640 Kč

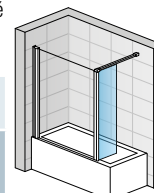

TOPV + BTVK2 stabilizační vzpěra

### Zvláštní rozměry

Šířka	Výška	Typ	Šířka	Barva	Sklo		
200-600	1500	BTVK2	SM1	..	..	5 910 Kč	7 380 Kč

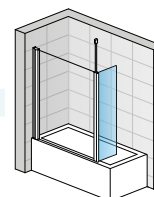

TOPV + BTVK2 stropní vzpěra

## Příplatky

Zkosení / Výřez	Vychází se z ceny za zvláštní rozměry	Cena za ks	1 890 Kč
-----------------	---------------------------------------	------------	----------



BTVK3 - stropní vzpěra

TOPV - stabilizační vzpěra



▲ **TOPV + BTVK3**  
stabilizační vzpěra,  
aluchrom, čiré sklo

◀ **TOPV + BTVK3**  
stropní vzpěra,  
aluchrom, čiré sklo



Viz vysvětlivky k piktogramům na vnitřní zadní straně obálky.

## TOPV / Pevná vanová zástěna 6 mm bezpečnostní sklo

\* K samostatné vanové zástěně je vždy nutno objednat vzpěru BTVK3.

Příklad objednacího kódu: **TOPV 0700 01 07**

TOPV 0700 01 07 = TOP-LINE pevná vanová zástěna, šířka 700 mm, výška 1500 mm, matný elox, čiré sklo

### Standardní rozměry

Šířka	Výška	Typ	Šířka	Barva	Sklo		
		Kód	Rozměr	01=matný elox 04=bílá 50=aluchrom SF=sanitární barvy	07=čiré 22=Durlux	30=Mastercarré 44=Cristal perly 49=Satén	
700	1500	TOPV	0700	..	..	3 610 Kč	4 870 Kč
750	1500	TOPV	0750	..	..	3 680 Kč	4 940 Kč
800	1500	TOPV	0800	..	..	3 910 Kč	5 170 Kč
900	1500	TOPV	0900	..	..	4 220 Kč	5 480 Kč
1000	1500	TOPV	1000	..	..	4 520 Kč	5 780 Kč
1200	1500	TOPV	1200	..	..	5 130 Kč	6 390 Kč

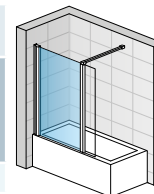

TOPV + BTVK3

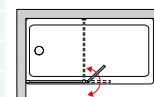

### Zvláštní rozměry

Šířka	Výška	Typ	Šířka	Barva	Sklo		
250-800	1500	TOPV	SM1	..	..	5 530 Kč	6 790 Kč
801-1200	1500	TOPV	SM2	..	..	6 510 Kč	7 770 Kč

## BTVK3 / Montážní set s krátkou otočnou stěnou v 180° 6 mm bezpečnostní sklo

standardní profil + krátká otočná stěna šířky 400 mm. Délka stabilizační / stropní vzpěry 1500 mm. Maximální výška stropu pro kotvení je 2900 mm.

Příklad objednacího kódu: **BTVK3 0400 01 07**

BTVK3 0400 01 07 = krátká otočná stěna 180°, šířka 400 mm, výška 1500 mm, stabilizační / stropní vzpěra, matný elox, čiré sklo

### Standardní rozměry

Šířka	Výška	Typ	Šířka	Barva	Sklo		
		Kód	Rozměr	01=matný elox 04=bílá 50=aluchrom SF=sanitární barvy	07=čiré 22=Durlux	30=Mastercarré 44=Cristal perly 49=Satén	
400	1500	BTVK3	0400	..	..	6 200 Kč	7 680 Kč

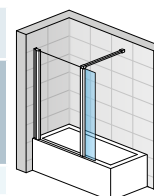

TOPV + BTVK3 stabilizační vzpěra

### Zvláštní rozměry

Šířka	Výška	Typ	Šířka	Barva	Sklo		
200-600	1500	BTVK3	SM1	..	..	6 640 Kč	8 120 Kč

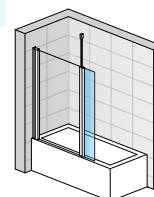

TOPV + BTVK3 stropní vzpěra

## Příplatky

Zkosení / Výřez	Vychází se z ceny za zvláštní rozměry	Cena za ks	1 890 Kč
-----------------	---------------------------------------	------------	----------

MODUL 1400 je inovativní a exkluzivní celoskleněná sprchová kabina SanSwiss. Skládá se ze speciální akrylátové vaničky, 2 zadních skleněných stěn z lakovaného 6 mm bezpečnostního skla a termostatické baterie. Systém je doplněn dveřmi a boční stěnou ze série TOP-Line.

Celoskleněná sprchová kabina je praktické řešení pro malé i velké prostory a hodí se ideálně jako náhrada vany při renovaci koupelny nebo tam, kde není k dispozici již roh pro umístění běžného sprchového koutu. Vhodné rovněž pro dřevostavby díky snadné a rychlé instalaci.

3 půdorysné varianty, 4 velikosti a 2 systémy termostatických baterií nabízí mnoho možností, které budou odpovídat Vaším potřebám a přáním.

#### Vlastnosti:

- Standardní výška včetně vaničky – 2026 mm
- Zadní stěny z lakovaného 6 mm bezpečnostního skla
- Antiplaková úprava Aquaperle
- Aluchromové profily
- Standardní rozměry: 800 x 800, 900 x 900, 800 x 1000, 800 x 1200 mm
- 3 půdorysná řešení: čtverec, obdélník, čtvrtkruh - rádius 550
- 2 termostatické systémy:  
Varianta 3 – termostatická baterie a ruční sprcha  
Varianta 4 – termostatická baterie a ruční a hlavová sprcha



MODUL 1400, čtvercový modul s rohovým vstupem TOPAC, termostatický systém Varianta 4



MODUL 1400, obdélníkový modul s dvoukřídlými dveřmi TOPP2 a boční stěnou TOPF v 90°, termostatický systém Varianta 4



MODUL 1400, čtvrtkruhový modul s dvoudílnými posuvnými dveřmi TOPR, termostatický systém Varianta 3





# MODUL 1400

Celokabiny s dveřmi a boční stěnou TOP-Line

## Technické informace



3 půdorysné varianty



4 velikosti:  
800 x 800 - 900 x 900 -  
800 x 1000 - 800 x 1200 mm



2 termostatické systémy  
Var. 3 – termostatická baterie s ruční sprchou,  
Var. 4 – termostatická baterie s ruční sprchou  
a hlavovou sprchou

**základový modul**



**termostatický systém**

Čtvercový modul



Obdélníkový modul



Čtvrtkruhový modul



Varianta 3

**nebo**

Varianta 4



## Vlastnosti



Zadní stěny z lakovaného 6 mm bezpečnostního skla + Aquaperle



Standardní výška kabiny včetně vaničky 2026 mm



Montáž  
- bez vrtání,  
- silikonování,  
- šroubů



Akrylátová vanička umístěna na svařovaném rámu a vyztužená na spodní straně skleněnými vlákny o celkové výšce 150 mm

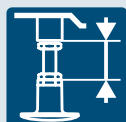

Svařovaný rám s nastavitelnými 5/6 nožičkami



## dveře TOP-Line

### Křídlové dveře

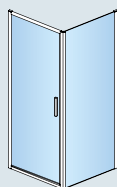

TOPP + TOPF

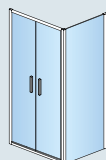

TOPP2 + TOPF



TED + TOPF

### Posuvné dveře



TOPAC

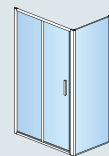

TOPS2 + TOPF

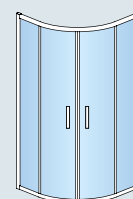

TOPR

**≡ Sprchové kabiny MODUL 1400**



**▲ MODUL 1400**  
 čtvercová kabina,  
 termostatický systém  
 Varianta 4, jednokřídlé  
 dveře (TOPP) + boční  
 stěna v 90° (TOPF)

**◀ MODUL 1400**  
 čtvercová kabina,  
 termostatický systém  
 Varianta 4,  
 rohový vstup (TOPAC)

**SAFETY  
GLASS**  
 5 mm/  
 6 mm

2026 mm

5

**SANS  
SILICONE**  
**SANS  
VIS**

1000  
mm

**AQUA  
PERLE**

EN14428:2008+AT

Viz vysvětlivky k piktogramům na vnitřní zadní straně obálky.

### Čtvercová kabina s jednokřídlými dveřmi a boční stěnou v 90°

Příklad objednacího kódu: **14030402** **50** **07**

Čtvercová vanička 900 x 900 mm, aluchromové profily, 2 zadní stěny, varianta baterie 3, dveře TOPP čiré sklo, boční stěna TOPF

900 x 900	Typ	Barva	Sklo	Kód	Cena
<b>Termostatický systém Varianta 3</b>					
	Čtvercová vanička 900 x 900 mm + 2 zadní stěny + varianta baterie 3 + TOPP09005007+TOPF09005007	<b>14030402</b>	<b>50</b>	<b>07</b>	28 500 Kč
<b>Termostatický systém Varianta 4</b>					
	Čtvercová vanička 900 x 900 mm + 2 zadní stěny + varianta baterie 4 + TOPP09005007+TOPF09005007	<b>14040402</b>	<b>50</b>	<b>07</b>	31 000 Kč

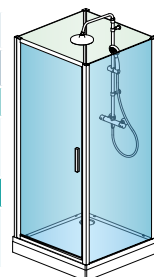

Varianta 4

### Čtvercová kabina s dvoukřídlými dveřmi a boční stěnou v 90°

Příklad objednacího kódu: **14030408** **50** **07**

Čtvercová vanička 900 x 900 mm, aluchromové profily, 2 zadní stěny, varianta baterie 3, dveře TOPP2 čiré sklo, boční stěna TOPF

900 x 900	Typ	Barva	Sklo	Kód	Cena
<b>Termostatický systém Varianta 3</b>					
	Čtvercová vanička 900 x 900 mm + 2 zadní stěny + varianta baterie 3 + TOPP209005007+TOPF09005007	<b>14030408</b>	<b>50</b>	<b>07</b>	30 200 Kč
<b>Termostatický systém Varianta 4</b>					
	Čtvercová vanička 900 x 900 mm + 2 zadní stěny + varianta baterie 4 + TOPP209005007+TOPF09005007	<b>14040408</b>	<b>50</b>	<b>07</b>	32 700 Kč

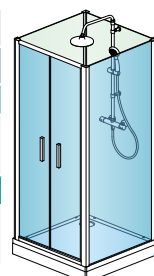

Varianta 4

### Čtvercová kabina s rohovým vstupem (s dvoudílnými posuvnými dveřmi)

Příklad objednacího kódu: **14010421** **50** **07**

Čtvercová vanička 800 x 800 mm, aluchromové profily, 2 zadní stěny, varianta baterie 3, rohový vstup TOPAC

800 x 800	Typ	Barva	Sklo	Kód	Cena	
						50=Aluchrom
<b>Termostatický systém Varianta 3</b>						
	Čtvercová vanička 800 x 800 mm + 2 zadní stěny + varianta baterie 3 + TOPAC08005007	<b>14010421</b>	<b>50</b>	<b>07</b>	30 000 Kč	
<b>Termostatický systém Varianta 4</b>						
	Čtvercová vanička 800 x 800 mm + 2 zadní stěny + varianta baterie 4 + TOPAC08005007	<b>14020421</b>	<b>50</b>	<b>07</b>	32 500 Kč	
<b>Termostatický systém Varianta 3</b>						
900 x 900		Čtvercová vanička 900 x 900 mm + 2 zadní stěny + varianta baterie 3 + TOPAC09005007	<b>14030422</b>	<b>50</b>	<b>07</b>	31 000 Kč
	<b>Termostatický systém Varianta 4</b>					
	Čtvercová vanička 900 x 900 mm + 2 zadní stěny + varianta baterie 4 + TOPAC09005007	<b>14040422</b>	<b>50</b>	<b>07</b>	33 000 Kč	

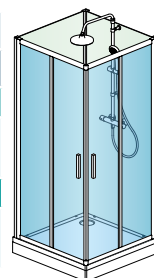

Varianta 4

### Doplňky

	Kód	Cena
Sada 2 kusů šířkové stavitelných (12 - 34 mm) aluchromových krycích profilů mezi zeď a kabinu	<b>F.MODR1000.50</b>	1 680 Kč

### Informace

**Varianta 3** = termostatická baterie, pochromovaná ruční sprcha, sprchová tyč

**Varianta 4** = termostatická baterie s přepínačem, pochromovaná ruční sprcha, nastavitelná hlavová sprcha

Dveře a boční stěnu je možno vyrobit s příplatkovými skly **22-Durlux**, **30-Mastecarré**, **44-Cristal Perly** a **49-Satén**. Dostupnost a cena na dotaz.

Profily zadních stěn jsou aluchromové.

Další informace o dveřích a boční stěně TOP-Line najdete na stranách 184-225.



▲ **MODUL 1400**

obdélníková kabina, termostatický systém  
Varianta 4, dvoukřídlé dveře (TOPP2) +  
boční stěna v 90° (TOPF)

◀◀ **MODUL 1400**

obdélníková kabina, termostatický systém  
Varianta 4, jednokřídlé dveře s pevnou  
stěnou v rovině (TED)  
+ boční stěna v 90° (TOPF)

◀ **MODUL 1400**

obdélníková kabina, termostatický systém  
Varianta 4, jednodílné posuvné dveře  
(TOPS2) + boční stěna v 90° (TOPF)



Viz vysvětlivky k piktogramům na vnitřní zadní straně obálky.

### Obdélníková kabina s jednokřídlymi dveřmi s pevnou stěnou v rovině a boční stěnou v 90°

Příklad objednacího kódu: **14050405** **50** **07**

Obdélníková vanička 1000 x 800 mm, aluchromové profily, 2 zadní stěny, varianta baterie 3, dveře TED čiré sklo, boční stěna TOPF

800 x 1000	Typ	Kód	Barva	Sklo	
<b>Termostatický systém Varianta 3</b>					
	Obdélníková vanička 1000 x 800 mm + 2 zadní stěny + varianta baterie 3 + TED10005007+TOPF08005007	<b>14050405</b>	<b>50</b>	<b>07</b>	30 500 Kč
<b>Termostatický systém Varianta 4</b>					
	Obdélníková vanička 1000 x 800 mm + 2 zadní stěny + varianta baterie 4 + TED10005007+TOPF08005007	<b>14060405</b>	<b>50</b>	<b>07</b>	33 000 Kč

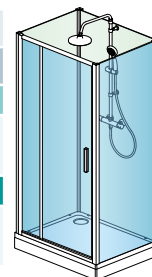

Varianta 4

### Obdélníková kabina s dvoukřídlymi dveřmi a boční stěnou v 90°

Příklad objednacího kódu: **14050409** **50** **07**

Obdélníková vanička 1000 x 800 mm, aluchromové profily, 2 zadní stěny, varianta baterie 3, dveře TOPP2 čiré sklo, boční stěna TOPF

800 x 1000	Typ	Kód	Barva	Sklo	
<b>Termostatický systém Varianta 3</b>					
	Obdélníková vanička 1000 x 800 mm + 2 zadní stěny + varianta baterie 3 + TOPP210005007+TOPF08005007	<b>14050409</b>	<b>50</b>	<b>07</b>	31 000 Kč
<b>Termostatický systém Varianta 4</b>					
	Obdélníková vanička 1000 x 800 mm + 2 zadní stěny + varianta baterie 4 + TOPP210005007+TOPF08005007	<b>14060409</b>	<b>50</b>	<b>07</b>	33 500 Kč

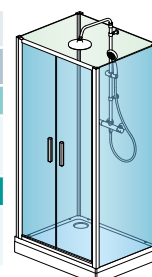

Varianta 4

### Obdélníková kabina s jednodílnými posuvnými dveřmi s pevnou stěnou v rovině a boční stěnou v 90°

Příklad objednacího kódu: **14070413** **50** **07**

Obdélníková vanička 1200 x 800 mm, aluchromové profily, 2 zadní stěny, varianta baterie 3, dveře TOPS2 čiré sklo, boční stěna TOPF

800 x 1200	Typ	Kód	Barva	Sklo	
<b>Termostatický systém Varianta 3</b>					
	Obdélníková vanička 1200 x 800 mm + 2 zadní stěny + varianta baterie 3 + TOPS212005007+TOPF08005007	<b>14070413</b>	<b>50</b>	<b>07</b>	31 800 Kč
<b>Termostatický systém Varianta 4</b>					
	Obdélníková vanička 1200 x 800 mm + 2 zadní stěny + varianta baterie 4 + TOPS212005007+TOPF08005007	<b>14080413</b>	<b>50</b>	<b>07</b>	34 500 Kč

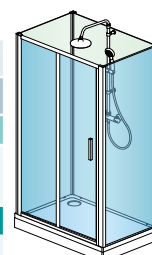

Varianta 4

## Doplňky

	Kód	Cena
Sada 2 kusů šířkově stavitelných (12 - 34 mm) aluchromových krycích profilů mezi zeď a kabinu	<b>F.MODR1000.50</b>	1 680 Kč

## Informace

**Varianta 3** = termostatická baterie, pochromovaná ruční sprcha, sprchová tyč

**Varianta 4** = termostatická baterie s přepínačem, pochromovaná ruční sprcha, nastavitelná hlavová sprcha

Dveře a boční stěnu je možno vyrobit s příplatkovými skly **22-Durlux**, **30-Mastercarré**, **44-Cristal Perly** a **49-Satén**. Dostupnost a cena na dotaz.

Profily zadních stěn jsou aluchromové.

Další informace o dveřích a boční stěně TOP-Line najdete na stranách 184-225.

**Technické informace viz strana 324-325.**

Rozměry v mm. Ceny v Kč bez DPH.



**↑ MODUL 1400**  
 čtvrtkruhová kabina,  
 termostatický systém Varianta 3,  
 dvoudílné posuvné dveře (TOPR)



Viz vysvětlivky k piktogramům na vnitřní zadní straně obálky.



### Čtvrtkruhová kabina s dvoudílnými posuvnými dveřmi

Příklad objednacího kódu: **14090426** **50** **07**

Čtvrtkruhová vanička 900 x 900 mm, aluchromové profily, 2 zadní stěny, varianta baterie 3, dveře TOPR čiré sklo

900 x 900	Typ	Kód	Barva	Sklo	
<b>Termostatický systém Varianta 3</b>					
	Čtvrtkruhová vanička 900 mm, R550 + 2 zadní stěny + varianta baterie 3 + TOPR550905007	<b>14090426</b>	<b>50</b>	<b>07</b>	30 000 Kč
<b>Termostatický systém Varianta 4</b>					
	Čtvrtkruhová vanička 900 mm, R550 + 2 zadní stěny + varianta baterie 4 + TOPR550905007	<b>14100426</b>	<b>50</b>	<b>07</b>	33 000 Kč

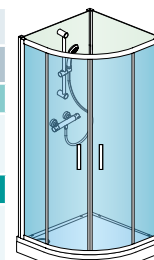

Varianta 3

### Doplňky

	Kód	Cena
Sada 2 kusů šířkově stavitelných (12 - 34 mm) aluchromových krycích profilů mezi zeď a kabinu	<b>F.MODR1000.50</b>	1 680 Kč

### Informace

**Varianta 3** = termostatická baterie, pochromovaná ruční sprcha, sprchová tyč

**Varianta 4** = termostatická baterie s přepínačem, pochromovaná ruční sprcha, nastavitelná hlavová sprcha

Čtvrtkruh je možno vyrobit s příplatkovými skly **22**-Durlux a **44**-Cristal Perly.

Profily zadních stěn jsou aluchromové.

Další informace o dveřích a boční stěně TOP-Line najdete na stranách 184-225.

## Technika a design

### + Vaničky

- Bílá akrylátová vanička, celková výška – min. 146 mm
- Montovaná na svařovaném rámu s 5/6 nastavitelnými nožičkami, stabilní a bezpečná konstrukce
- Vyztužena skleněnými vlákny, nosnost 130 kg
- 20 mm vysoký okraj, lemující obvod vaničky, umožňuje montáž zadních stěn a sprchové zástěny bez použití silikonu
- Sifon – průměr 90 mm a odtoková hadice o průměru 40 mm (délky 1000 mm) jsou předmontovány
- Odnímatelný bílý akrylátový panel umožňuje přístup zepředu, je upevněn na předmontované držáky.
- Možnost hliníkového U-panelu (na dotaz)



### + Těsnost

#### 1-2-3 design zadních stěn

- Stěny z bílé lakovaného bezpečnostního skla 6 mm
- Všechna skla standardně dodávána s povrchovou úpravou Aquaperle
- Profily v provedení aluchrom

#### 1-2 stabilita

- Nerezová spojovací tyč umožňuje vertikální ukotvení profilů ve 3 rozích mezi zadními stěnami a sprchovou zástěnou. Stabilní konstrukce je samonosná a není potřeba další kotvení na zeď.

#### 3 těsnost

- Pro zaručení optimální těsnosti je na spodní hraně skla zadních stěn instalována těsnící lišta.

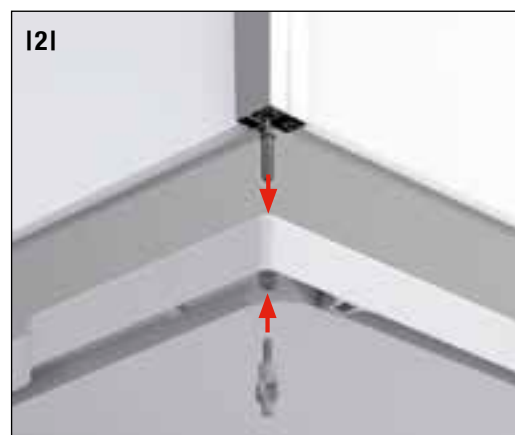
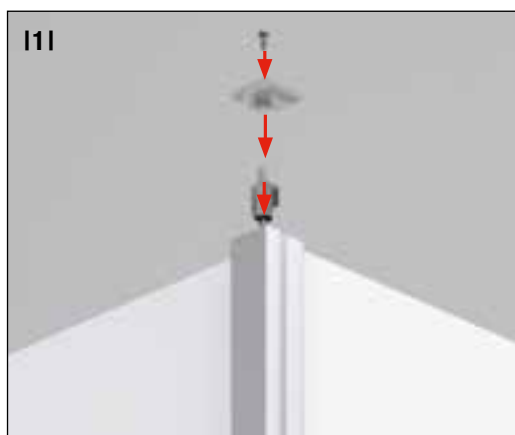

## + Baterie



- MODUL 1400 nabízí 2 systémy – možnost výběru:

### VARIANTA 3

se skládá z termostatické baterie, ruční sprchy (provedení chrom), sprchové tyče, sprchové hadice (stříbrná matná), která je vybavena systémem proti překroucení

### VARIANTA 4

se skládá z termostatické baterie s přepínačem, výsuvné hlavové sprchy, ruční sprchy (provedení chrom) a sprchové hadice (stříbrná matná), která je vybavena systémem proti překroucení



## + Připojení



- MODUL 1400 má univerzální přípojku pro armatury s roztečí 150 mm
- Napojení termostatické baterie na rozvod vody pomocí 2 přípojovacích hadic
- 2 přípojovací hadice 1000 mm a 1/2" závitem

- připojení armatur – přední pohled (1)
- připojení armatur – zadní pohled (2)
- schéma připojení armatury (3)





## Technické informace

### Vaničky ke sprchovým kabinám

Obr. 3

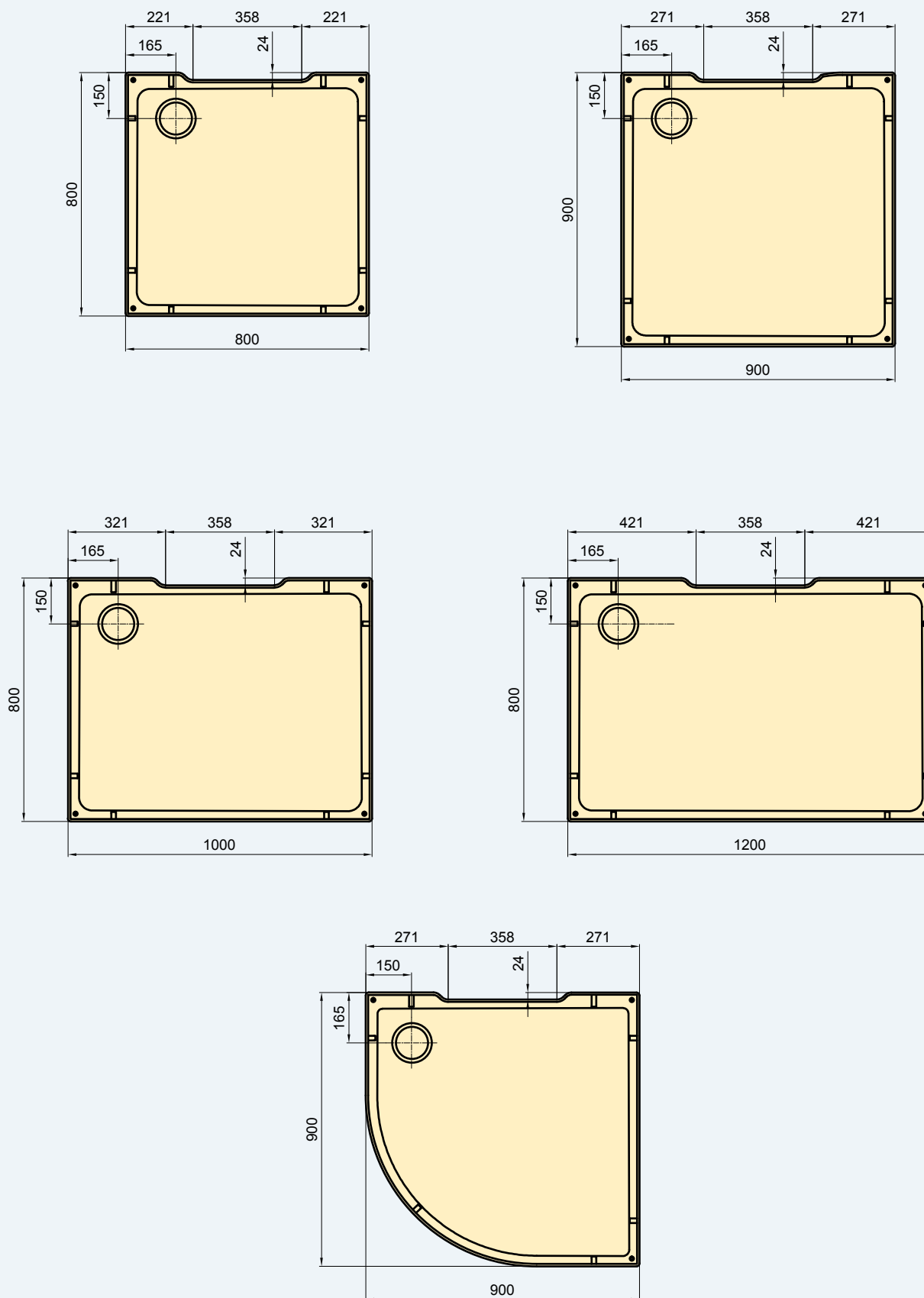

### Vlastnosti:

- Superploché vaničky (výška 30 / 35 mm) z kvalitního litého mramoru
- Včetně přestavitelných nožiček
- Tlumí hluk a poskytují tepelnou izolaci
- Všechny vaničky splňují evropskou normu EN 14527:2006
- Lze je instalovat na podlahu anebo na nožičky s předním panelem
- Dvoukomorový sifon s vysokou průtočností s lineárním krytem sifonu (u vaniček ILA)
- Kulatý sifon o průměru 90 mm (u vaniček MARBLEMATE)
- Speciální protiskluzová úprava (u vaniček MARBLEMATE)

### Sprchové vaničky

### Strana

ILA .....	328 - 335
MARBLEMATE .....	336 - 345



Superploché vaničky: obdélníková vanička ILA s lineárním krytem sifonu.



Čtvercová vanička MARBLEMATE z kvalitního litého mramoru.



# SPRCHOVÉ VANIČKY

Moderní vaničky z litého mramoru

**Čtvercová vanička**



Standardně dodávané příslušenství



Dvoukomorový sifon SIWI

**Barevné varianty**

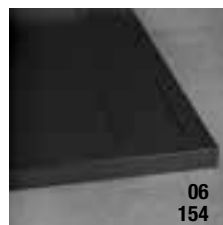
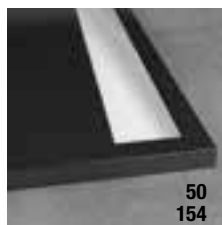
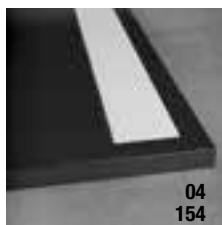
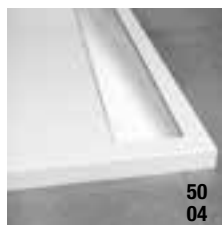



## WIQ / Čtvercová vanička

Vanička z litého mramoru, výška 30 mm (u šířky 1000 mm výška 35 mm), výška nožiček 65 - 105 mm, dvoukomorový sifon SIWI, kryt sifonu z hliníkového profilu v různých barvách, sada pro čištění povrchu vaničky, montážní příslušenství. Balení v 2 kartonech (vanička + příslušenství)

Příklad objednacího kódu: **WIQ 080 04 04**

**WIQ 080 04 04** = ILA čtvercová vanička, šířka 800 mm, bílý kryt sifonu, bílá vanička

Šířka	Výška	Hmotnost brutto (kg)	Typ	Rozměr	Barva krytu sifonu	Barva vaničky		
			Kód	Šířka	04=bílá 06=černá matná 50=aluchrom	04=bílá	154=černý granit	
800 x 800	30	32	<b>WIQ</b>	<b>080</b>	..	..	5 870 Kč	6 890 Kč
900 x 900	30	40	<b>WIQ</b>	<b>090</b>	..	..	6 720 Kč	7 910 Kč
1000 x 1000	35	57	<b>WIQ</b>	<b>100</b>	..	..	9 520 Kč	11 050 Kč

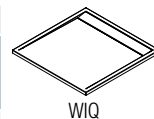

## PWII / Přední panel pro čtvercovou vaničku

Výška 95 mm, masivní hliníkový profil a kovové rohové spojky

Příklad objednacího kódu: **PWII 080 04**

**PWII 080 04** = ILA hliníkový přední I-panel do niky, šířka 800 mm, bílý

I-panel (1 strana)

Šířka	Počet stran / Varianta montáže	Typ	Rozměr	Barva	
		Kód	Šířka	04=bílá 06=černá matná 50=aluchrom	
800	1 / V nice	<b>PWII</b>	<b>080</b>	..	1 100 Kč
900	1 / V nice	<b>PWII</b>	<b>090</b>	..	1 150 Kč
1000	1 / V nice	<b>PWII</b>	<b>100</b>	..	1 200 Kč

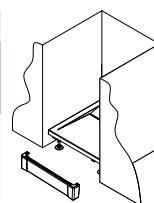

L-panel (2 strany)

Šířka	Počet stran / Varianta montáže	Typ	Rozměry		Barva	
		Kód	Šířka A	Šířka B	04=bílá 06=černá matná 50=aluchrom	
800 x 800	2 / V rohu	<b>PWIL</b>	<b>080</b>	<b>080</b>	..	1 550 Kč
900 x 900	2 / V rohu	<b>PWIL</b>	<b>090</b>	<b>090</b>	..	1 650 Kč
1000 x 1000	2 / V rohu	<b>PWIL</b>	<b>100</b>	<b>100</b>	..	1 750 Kč

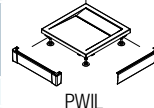

U-panel (3 strany)

Šířka	Počet stran / Varianta montáže	Typ	Rozměry			Barva	
		Kód	Šířka A	Šířka B	Šířka C	04=bílá 06=černá matná 50=aluchrom	
800 x 800	3 / U stěny	<b>PWIU</b>	<b>80</b>	<b>80</b>	<b>80</b>	..	2 000 Kč
900 x 900	3 / U stěny	<b>PWIU</b>	<b>90</b>	<b>90</b>	<b>90</b>	..	2 100 Kč
1000 x 1000	3 / U stěny	<b>PWIU</b>	<b>100</b>	<b>100</b>	<b>100</b>	..	2 200 Kč

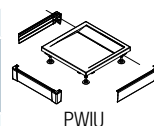

## Doplňky

	Typ	Barva	
Kruhový kryt nožičky (balení po 3 ks, cena za balení)	<b>PWIF.</b>	04=bílá 06=černá matná 50=aluchrom	1 000 Kč
Protiskluzová úprava vaničky (na zakázku)	<b>AR1</b>		2 000 Kč
Opravná sada na bílé vaničky z litého mramoru (dvousložkový epoxidový tmel)	<b>REPAIRKIT</b>		650 Kč

Zboží s červeně vyznačeným objednací kódem se drží skladem.

## Obdélníková vanička



Standardně dodávané příslušenství



Dvoukomorový sifon SIWI

### Barevné varianty

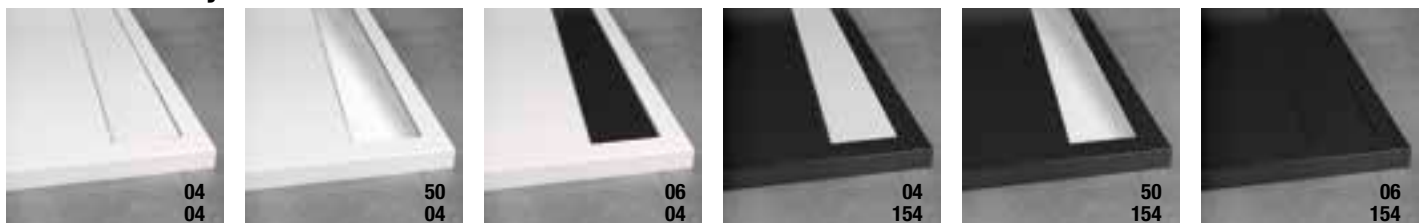

## WIA / Obdélníková vanička

Vanička z litého mramoru, výška nožiček 65 - 105 mm, dvoukomorový sifon SIWI, kryt sifonu z hliníkového profilu v různých barvách, sada pro čištění povrchu vaničky, montážní příslušenství. Balení v 2 kartonech (vanička + příslušenství)

**Příklad objednacího kódu:** **WIA 80 100 04 04**

**WIA 80 100 04 04** = ILA obdélníková vanička, šířka A = 800 mm, šířka B = 1000 mm, bílý kryt sifonu, bílá vanička

Šířka	Výška	Hmotnost brutto (kg)	Typ	Rozměry		Barva krytu sifonu		Barva vaničky	
				Kód	Šířka A	Šířka B	04=bílá 06=černá matná 50=aluchrom	04=bílá	154=černý granit
800 x 900	30	42	WIA	80	090	..	..	7 230 Kč	8 840 Kč
800 x 1000	35	47	WIA	80	100	..	..	8 040 Kč	9 690 Kč
800 x 1200	35	55	WIA	80	120	..	..	11 100 Kč	13 200 Kč
900 x 1000	35	52	WIA	90	100	..	..	8 930 Kč	10 540 Kč
900 x 1200	35	62	WIA	90	120	..	..	12 150 Kč	14 400 Kč
900 x 1400	35	71	WIA	90	140	..	..	13 800 Kč	16 400 Kč
900 x 1500	35	76	WIA	90	150	..	..	14 650 Kč	17 400 Kč
900 x 1600	35	81	WIA	90	160	..	..	15 450 Kč	18 400 Kč

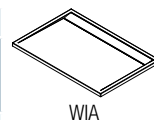

## PWI / Přední panel pro obdélníkovou vaničku

Výška 95 mm, masivní hliníkový profil a kovové rohové spojky

**Příklad objednacího kódu:** **PWII 080 04**

**PWII 080 04** = ILA hliníkový přední I-panel do niky, šířka 800 mm, bílý

### I-panel (1 strana)

Šířka	Počet stran / Varianta montáže	Typ	Rozměry		Barva	
			Kód	Šířka	04=bílá 06=černá matná 50=aluchrom	
800	1 / V nice	PWII	080	..	..	1 100 Kč
900	1 / V nice	PWII	090	..	..	1 150 Kč
1000	1 / V nice	PWII	100	..	..	1 200 Kč
1200	1 / V nice	PWII	120	..	..	1 300 Kč
1400	1 / V nice	PWII	140	..	..	1 350 Kč
1500	1 / V nice	PWII	150	..	..	1 400 Kč
1600	1 / V nice	PWII	160	..	..	1 450 Kč

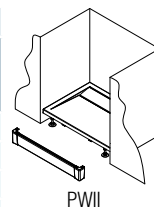

### L-panel (2 strany)

Šířka	Počet stran / Varianta montáže	Typ	Rozměry		Barva	
			Kód	Šířka A	Šířka B	04=bílá 06=černá matná 50=aluchrom
800 x 900	2 / V rohu	PWIL	080	090	..	1 600 Kč
800 x 1000	2 / V rohu	PWIL	080	100	..	1 650 Kč
800 x 1200	2 / V rohu	PWIL	080	120	..	1 700 Kč
900 x 1000	2 / V rohu	PWIL	090	100	..	1 750 Kč
900 x 1200	2 / V rohu	PWIL	090	120	..	1 800 Kč
900 x 1400	2 / V rohu	PWIL	090	140	..	1 850 Kč
900 x 1500	2 / V rohu	PWIL	090	150	..	1 900 Kč
900 x 1600	2 / V rohu	PWIL	090	160	..	1 950 Kč

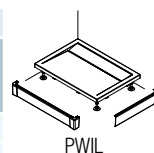

### U-panel (3 strany)

Šířka	Počet stran / Varianta montáže	Typ	Rozměry			Barva	
			Kód	Šířka A	Šířka B	Šířka C	04=bílá 06=černá matná 50=aluchrom
800 x 900	3 / U stěny	PWIU	80	090	80	..	2 150 Kč
800 x 1000	3 / U stěny	PWIU	80	100	80	..	2 200 Kč
800 x 1200	3 / U stěny	PWIU	80	120	80	..	2 250 Kč
900 x 1000	3 / U stěny	PWIU	90	100	90	..	2 250 Kč
900 x 1200	3 / U stěny	PWIU	90	120	90	..	2 300 Kč
900 x 1400	3 / U stěny	PWIU	90	140	90	..	2 400 Kč
900 x 1500	3 / U stěny	PWIU	90	150	90	..	2 450 Kč
900 x 1600	3 / U stěny	PWIU	90	160	90	..	2 500 Kč

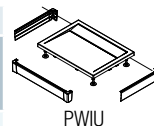

## Doplňky

	Typ	Barva	
Kruhový kryt nožičky (balení po 3 ks, cena za balení)	PWIF.	04=bílá 06=černá matná 50=aluchrom	1 000 Kč
Protiskluzová úprava vaničky (na zakázku)	AR1		2 000 Kč
Opravná sada na bílé vaničky z litého mramoru (dvousložkový epoxidový tmel)	REPAIRKIT		650 Kč

Zboží s červeně vyznačeným objednacím kódem se drží skladem.

**Technické informace viz strana 334-335.**

Rozměry v mm. Ceny v Kč bez DPH. Vaničky nelze vrátit.

**Čtvrtkruhová vanička**



Standardně dodávané příslušenství



Dvoukomorový sifon SIWI

**Barevné varianty**

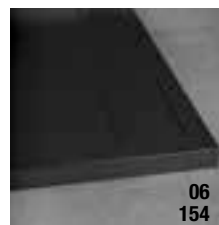
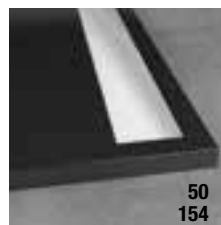
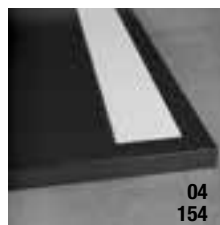
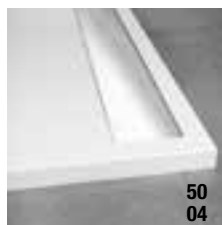

## WIR / Čtvrtkruhová vanička

Vanička z litého mramoru, výška nožiček 65 - 105 mm, dvoukomorový sifon SIWI, kryt sifonu z hliníkového profilu v různých barvách, sada pro čištění povrchu vaničky, montážní příslušenství. Balení v 2 kartonech (vanička + příslušenství)

**Příklad objednávacího kódu:** **WIR 55 080 04 04**

**WIR 55 080 04 04** = ILA čtvrtkruhová vanička, rádius 550 mm, šířka 800 mm, bílý kryt sifonu, bílá vanička

Šířka	Výška	Hmotnost brutto (kg)	Typ	Rádius	Rozměry	Barva krytu sifonu	Barva vaničky		
			Kód	55=550 mm	Šířka	04=bílá 06=černá matná 50=aluchrom	04=bílá	154=černý granit	
800 x 800	30	29	WIR	55	080	..	..	5 490 Kč	6 380 Kč
900 x 900	30	36	WIR	55	090	..	..	6 460 Kč	7 650 Kč
1000 x 1000	35	53	WIR	55	100	..	..	9 010 Kč	10 540 Kč



## PWIR / Přední panel pro čtvrtkruhovou vaničku

Výška 95 mm, rádius 550 mm, masivní hliníkový profil a kovové rohové spojky

**Příklad objednávacího kódu:** **PWIR 55 080 04**

**PWIR 55 080 04** = ILA hliníkový přední panel, rádius 550 mm, šířka 800 mm, bílý

Šířka	Typ	Rádius	Rozměry	Barva	
	Kód	55=550 mm	Šířka	04=bílá 06=černá matná 50=aluchrom	
800 x 800	PWIR	55	080	..	2 000 Kč
900 x 900	PWIR	55	090	..	2 150 Kč
1000 x 1000	PWIR	55	100	..	2 300 Kč

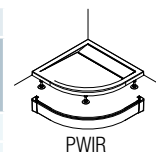

## Doplňky

	Typ	Barva	
Kruhový kryt nožičky (balení po 3 ks, cena za balení)	PWIF.	..	1 000 Kč
Protiskluzová úprava vaničky (na zakázku)	AR1	..	2 000 Kč
Opravná sada na bílé vaničky z litého mramoru (dvousložkový epoxidový tmel)	REPAIRKIT	..	650 Kč

**Zboží s červeně vyznačeným objednávacím kódem se drží skladem.**

## Technické informace

Sprchové vaničky ILA jsou vyrobeny z kompozitního litého mramoru a na povrchu opatřeny speciální povrchovou úpravou Gelcoat z polyesterové pryskyřice. Jsou superploché, tlumí hluk a poskytují tepelnou izolaci.

Všechny vaničky ILA splňují kritéria normy EN 14527:2006, která specifikuje požadavky na vany pro sprchové kouty.

Tato kritéria byla v testech ověřena:



EN 14527:2006

### ⊕ Čistitelnost

Povrch vaničky, který přichází do styku s vodou, je dokonale hladký, nenasákavý a bez nepřístupných rohů, které by zhoršovaly čistitelnost. Povrch je snadno udržovatelný.

### ⊕ Vypouštění vody

Všechna voda odtéká z celé plochy dna vaničky až do mezní hodnoty povrchového prnutí velmi malých kapek vody.

### ⊕ Trvanlivost čistitelnosti

Vlastnosti materiálu vaničky a jejího povrchu, který přichází do styku s vodou, umožňují čistitelnost nejméně 20 let.

### ⊕ Stabilita dna

Při správné montáži stabilita dna vaničky zaručuje, že i při zatížení 150 kg nedojde k žádné trvalé deformaci ani jiným vadám, např. trhlinám, které by měly za následek špatnou funkci vypouštění vody.

### ⊕ Odolnost proti chemikáliím

Při zkouškách se prokázala odolnost vaničky proti stanoveným chemikáliím a barvicím prostředkům.

### ⊕ Odolnost proti změnám teploty

Vanička byla podrobena testům, kdy se v 100 nepřetržitých cyklech střídavě pouštěla do vaničky voda o teplotě 75 °C a 14 °C. Při zkoušení nebyly zjištěny žádné známky deformace ani jiných vad (např. popraskání).

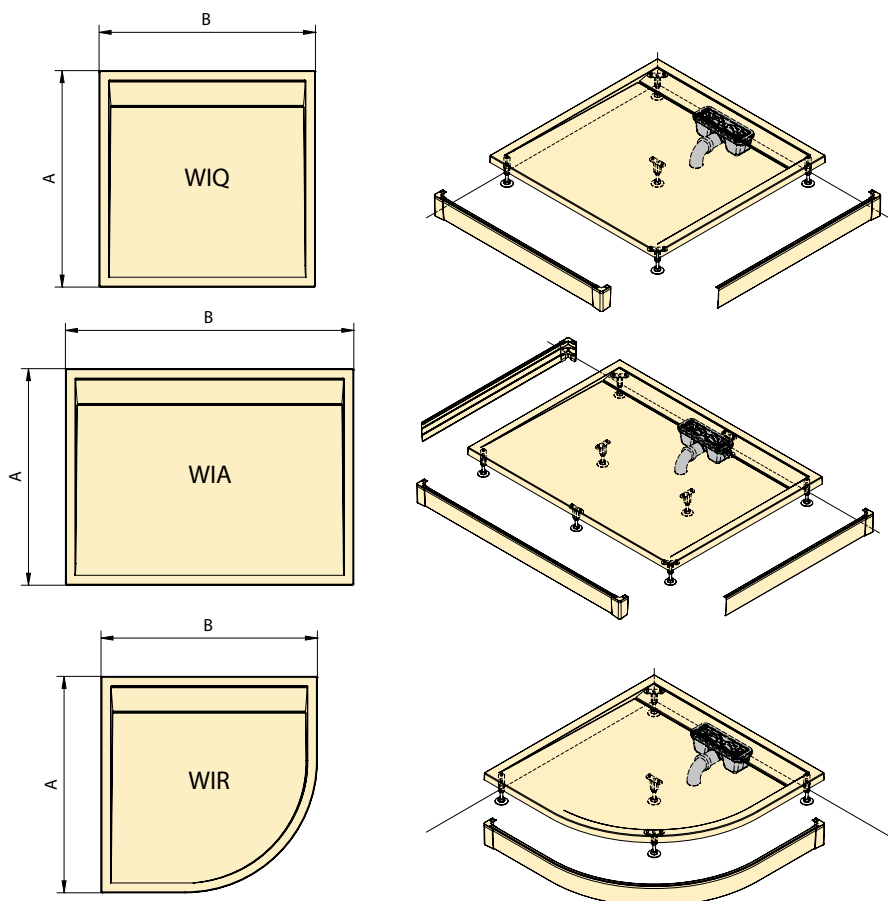

	A	B	Výška	Počet nožiček
<b>WIQ</b>	800	800	30	5
	900	900	30	5
	1000	1000	35	5
<b>WIA</b>	800	900	30	5
	800	1000	35	5
	800	1200	35	8
	900	1000	35	5
	900	1200	35	8
	900	1400	35	8
	900	1500	35	8
<b>WIR</b>	800	800	30	5
	900	900	30	5
	1000	1000	35	5

## Dvoukomorový sifon SIWI

- Průtočnost až 44 l/min
- Vrchní čištění
- Částečná samočistitelnost
- Výška hladiny 50 mm
- Jmenovitá světlost odtokového potrubí DN 50

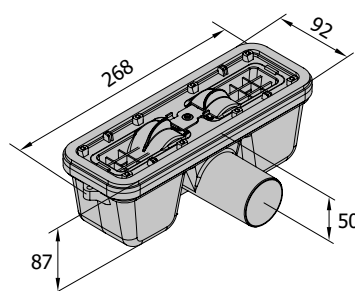

Rozměry v mm.

## Technické informace

### Stavební připravenost

#### 1) Vanička instalovaná na nožičky - s čelním panelem či obezděná

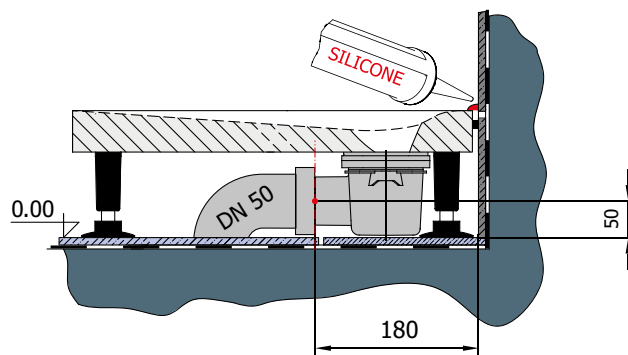
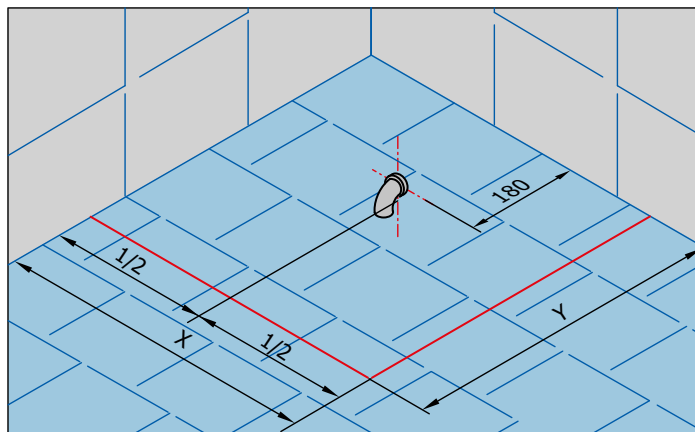
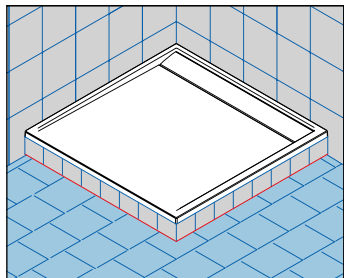
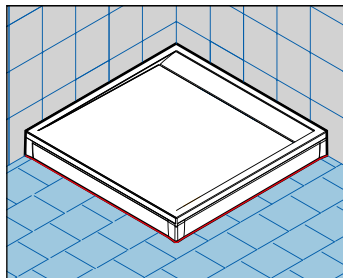

#### 2) Vanička instalovaná na podlahu

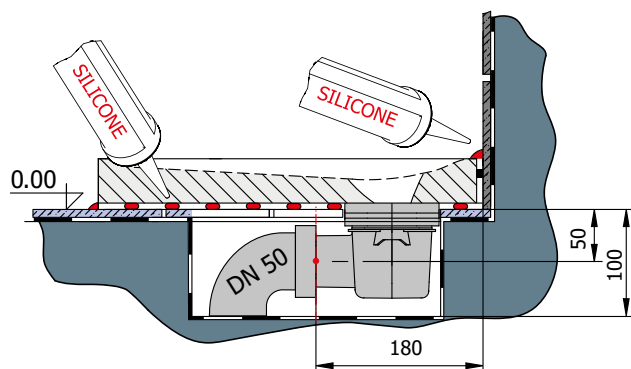
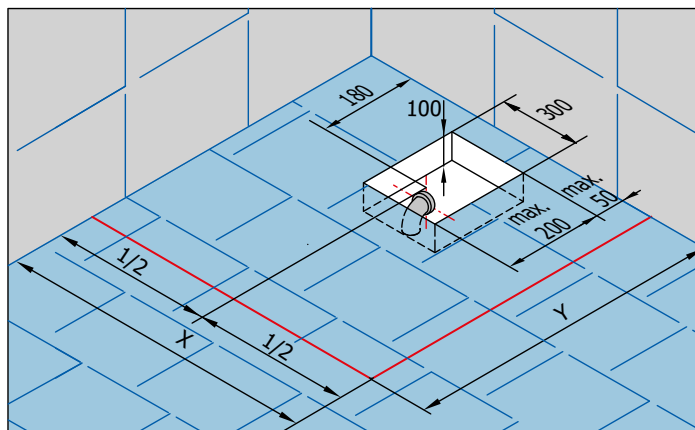
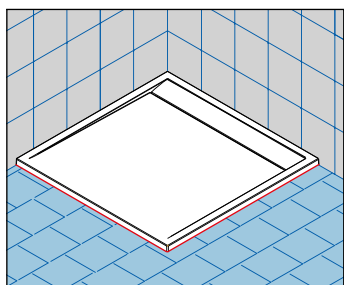

## Čtvercová vanička



**WMQ**



**PWIL - Hliníkový přední panel pro čtvercovou vaničku**

### Barevné varianty



### Sifon SIWM Ø 90mm





## WMQ / Čtvercová vanička

Vanička z litého mramoru, výška vaničky 30 mm, výška nožiček 65 - 105 mm, otvor pro sifon o průměru 90 mm

Příklad objednacího kódu: **WMQ** **0800** **04**

**WMQ 0800 04** = MARBLEMATE čtvercová vanička, šířka 800 mm, bílá vanička

Šířka	Hmotnost brutto (kg)	Typ	Rozměr		Barva vaničky	
		Kód	Šířka	04=bílá	154=černý granit	
800 x 800	30	<b>WMQ</b>	<b>0800</b>	..	4 470 Kč	6 420 Kč
900 x 900	34	<b>WMQ</b>	<b>0900</b>	..	5 490 Kč	7 440 Kč
1000 x 1000	37	<b>WMQ</b>	<b>1000</b>	..	6 890 Kč	8 840 Kč

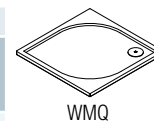

## PWI / Přední panel pro čtvercovou vaničku

Výška 95 mm, masivní hliníkový profil a kovové rohové spojky

Příklad objednacího kódu: **PWII** **080** **04**

**PWII 080 04** = MARBLEMATE hliníkový přední I-panel do niky, šířka 800 mm, bílý

I-panel (1 strana)

Šířka	Počet stran / Varianta montáže	Typ	Rozměr		Barva	
		Kód	Šířka	04=bílá	06=černá matná	50=aluchrom
800 x 800	1 / V nice	<b>PWII</b>	<b>080</b>	..	1 100 Kč	
900 x 900	1 / V nice	<b>PWII</b>	<b>090</b>	..	1 150 Kč	
1000 x 1000	1 / V nice	<b>PWII</b>	<b>100</b>	..	1 200 Kč	

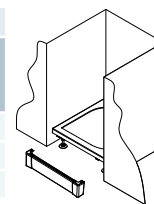

L-panel (2 strany)

Šířka	Počet stran / Varianta montáže	Typ	Rozměry		Barva	
		Kód	Šířka A	Šířka B	04=bílá	06=černá matná
800 x 800	2 / V rohu	<b>PWIL</b>	<b>080</b>	<b>080</b>	..	1 550 Kč
900 x 900	2 / V rohu	<b>PWIL</b>	<b>090</b>	<b>090</b>	..	1 650 Kč
1000 x 1000	2 / V rohu	<b>PWIL</b>	<b>100</b>	<b>100</b>	..	1 750 Kč

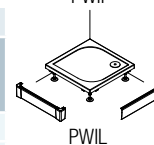

U-panel (3 strany)

Šířka	Počet stran / Varianta montáže	Typ	Rozměry			Barva	
		Kód	Šířka A	Šířka B	Šířka C	04=bílá	06=černá matná
800 x 800	3 / U stěny	<b>PWIU</b>	<b>80</b>	<b>80</b>	<b>80</b>	..	2 000 Kč
900 x 900	3 / U stěny	<b>PWIU</b>	<b>90</b>	<b>90</b>	<b>90</b>	..	2 100 Kč
1000 x 1000	3 / U stěny	<b>PWIU</b>	<b>10</b>	<b>10</b>	<b>10</b>	..	2 200 Kč

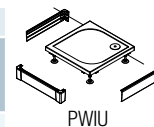

## Doplňky

	Kód	Cena
Sifon 90 mm + chromované víčko + přechodové koleno 40/50 mm	<b>SIWM.10</b>	490 Kč
Sifon 90 mm + saténové víčko + přechodové koleno 40/50 mm	<b>SIWM.01</b>	490 Kč
Clean & Shine - čistící a ochranná pasta na vaničky z litého mramoru, 110 ml	<b>CSHINE</b>	230 Kč
Opravná sada na bílé vaničky z litého mramoru (dvousložkový epoxidový tmel)	<b>REPAIRKIT</b>	650 Kč

Zboží s červeně vyznačeným objednací kódem se drží skladem.

## Obdélníkové vaničky



**WMA - otvor pro sifon umístěn uprostřed u rozměrů: 700 x 900, 800 x 1400, 800 x 1600, 900 x 1200 mm**



**WMA - otvor pro sifon umístěn v rohu u rozměrů: 800 x 1000 a 800 x 1200 mm**



**PWIL - Hliníkový přední panel pro obdélníkovou vaničku**

### Barevné varianty

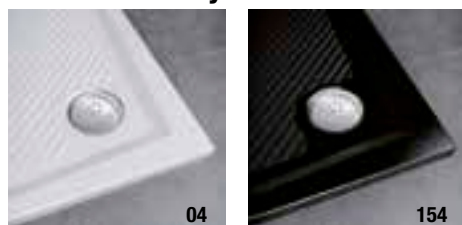

### Sifon SIWM Ø 90mm



## WMA / Obdélníková vanička

Vanička z litého mramoru, výška vaničky 30 mm, výška nožiček 65 - 105 mm, otvor pro sifon o průměru 90 mm

**Příklad objednacího kódu:** **WMA**      **70**      **90**      **04**

**WMA 70 90 04** = MARBLEMATE obdélníková vanička, šířka A = 700 mm, šířka B = 900 mm, bílá vanička

Šířka	Hmotnost brutto (kg)	Typ	Rozměry		Barva vaničky	
		Kód	Šířka A	Šířka B	04=bílá	154=černý granit
700 x 900	25	<b>WMA</b>	<b>70</b>	<b>90</b>	..	6 650 Kč
800 x 1000	34	<b>WMA</b>	<b>80</b>	<b>100</b>	..	6 050 Kč
800 x 1200	38	<b>WMA</b>	<b>80</b>	<b>120</b>	..	7 070 Kč
800 x 1400	45	<b>WMA</b>	<b>80</b>	<b>140</b>	..	7 910 Kč
800 x 1600	51	<b>WMA</b>	<b>80</b>	<b>160</b>	..	9 300 Kč
900 x 1200	43	<b>WMA</b>	<b>90</b>	<b>120</b>	..	7 720 Kč

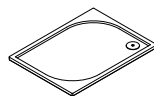

WMA  
800x1000  
800x1200

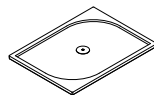

WMA  
700x900  
800x1400  
800x1600  
900x1200

## PWI / Přední panel pro obdélníkovou vaničku

Výška 95 mm, masivní hliníkový profil a kovové rohové spojky

**Příklad objednacího kódu:** **PWII**      **080**      **04**

**PWII 080 04** = MARBLEMATE hliníkový přední I-panel do niky, šířka 800 mm, bílý

**I-panel (1 strana)**

Šířka	Počet stran / Varianta montáže	Typ	Rozměr	Barva	
		Kód	Šířka	04=bílá	06=černá matná
700	1 / V nice	<b>PWII</b>	<b>070</b>	..	1 050 Kč
800	1 / V nice	<b>PWII</b>	<b>080</b>	..	1 100 Kč
900	1 / V nice	<b>PWII</b>	<b>090</b>	..	1 150 Kč
1000	1 / V nice	<b>PWII</b>	<b>100</b>	..	1 200 Kč
1200	1 / V nice	<b>PWII</b>	<b>120</b>	..	1 300 Kč
1400	1 / V nice	<b>PWII</b>	<b>140</b>	..	1 350 Kč
1600	1 / V nice	<b>PWII</b>	<b>160</b>	..	1 450 Kč

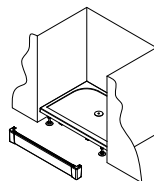

PWII

**L-panel (2 strany)**

Šířka	Počet stran / Varianta montáže	Typ	Rozměry		Barva	
		Kód	Šířka A	Šířka B	04=bílá	06=černá matná
700 x 900	2 / V rohu	<b>PWIL</b>	<b>070</b>	<b>090</b>	..	1 600 Kč
800 x 1000	2 / V rohu	<b>PWIL</b>	<b>080</b>	<b>100</b>	..	1 650 Kč
800 x 1200	2 / V rohu	<b>PWIL</b>	<b>080</b>	<b>120</b>	..	1 700 Kč
800 x 1400	2 / V rohu	<b>PWIL</b>	<b>080</b>	<b>140</b>	..	1 800 Kč
800 x 1600	2 / V rohu	<b>PWIL</b>	<b>080</b>	<b>160</b>	..	1 900 Kč
900 x 1200	2 / V rohu	<b>PWIL</b>	<b>090</b>	<b>120</b>	..	1 800 Kč

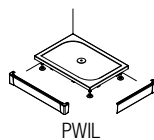

PWIL

**U-panel (3 strany)**

Šířka	Počet stran / Varianta montáže	Typ	Rozměry			Barva	
		Kód	Šířka A	Šířka B	Šířka C	04=bílá	06=černá matná
700 x 900	3 / U stěny	<b>PWIU</b>	<b>70</b>	<b>090</b>	<b>70</b>	..	2 150 Kč
800 x 1000	3 / U stěny	<b>PWIU</b>	<b>80</b>	<b>100</b>	<b>80</b>	..	2 200 Kč
800 x 1200	3 / U stěny	<b>PWIU</b>	<b>80</b>	<b>120</b>	<b>80</b>	..	2 250 Kč
800 x 1400	3 / U stěny	<b>PWIU</b>	<b>80</b>	<b>140</b>	<b>80</b>	..	2 300 Kč
800 x 1600	3 / U stěny	<b>PWIU</b>	<b>80</b>	<b>160</b>	<b>80</b>	..	2 450 Kč
900 x 1200	3 / U stěny	<b>PWIU</b>	<b>90</b>	<b>120</b>	<b>90</b>	..	2 300 Kč

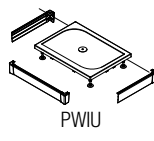

PWIU

## Doplňky

	Kód	Cena
Sifon 90 mm + chromované víčko + přechodové koleno 40/50 mm	<b>SIWM.10</b>	490 Kč
Sifon 90 mm + saténové víčko + přechodové koleno 40/50 mm	<b>SIWM.01</b>	490 Kč
Clean & Shine - čistící a ochranná pasta na vaničky z litého mramoru, 110 ml	<b>CSHINE</b>	230 Kč
Opravná sada na bílé vaničky z litého mramoru (dvousložkový epoxidový tmel)	<b>REPAIRKIT</b>	330 Kč

**Zboží s červeně vyznačeným objednacím kódem se drží skladem.**

**Čtvrtkruhová vanička**



**WMR**



**PWIR - Hliníkový přední panel pro čtvrtkruhovou vaničku**

**Barevné varianty**



**Sifon SIWM Ø 90mm**



## WMR / Čtvrtkruhová vanička

Vanička z litého mramoru, výška vaničky 30 mm, výška nožiček 65 - 105 mm, rádius 550 mm, otvor pro sifon o průměru 90 mm

Příklad objednáacího kódu: **WMR**    **55**    **0800**    **04**

**WMR 55 0800 04** = MARBLEMATE čtvrtkruhová vanička, rádius 550 mm, šířka 800 mm, bílá vanička

Šířka	Hmotnost brutto (kg)	Typ	Rádius	Rozměry	Barva vaničky	
		Kód	55=550 mm	Šířka	04=bílá	154=černý granit
800 x 800	26	<b>WMR</b>	<b>55</b>	<b>0800</b>	..	4 380 Kč .. 6 330 Kč
900 x 900	32	<b>WMR</b>	<b>55</b>	<b>0900</b>	..	5 030 Kč .. 6 980 Kč
1000 x 1000	37	<b>WMR</b>	<b>55</b>	<b>1000</b>	..	6 420 Kč .. 8 370 Kč

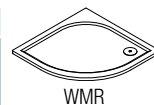

## PWIR / Přední panel pro čtvrtkruhovou vaničku

Výška 95 mm, rádius 550 mm, masivní hliníkový profil a kovové rohové spojky

Příklad objednáacího kódu: **PWIR**    **55**    **080**    **04**

**PWIR 55 080 04** = MARBLEMATE hliníkový přední panel, rádius 550 mm, šířka 800 mm, bílý

Šířka	Typ	Rádius	Rozměry	Barva	
	Kód	55=550 mm	Šířka	04=bílá	06=černá matná
800 x 800	<b>PWIR</b>	<b>55</b>	<b>080</b>	..	2 000 Kč
900 x 900	<b>PWIR</b>	<b>55</b>	<b>090</b>	..	2 150 Kč
1000 x 1000	<b>PWIR</b>	<b>55</b>	<b>100</b>	..	2 300 Kč

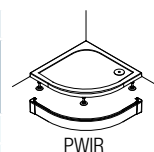

## Doplňky

	Kód	Cena
Sifon 90 mm + chromované víčko + přechodové koleno 40/50 mm	<b>SIWM.10</b>	490 Kč
Sifon 90 mm + saténové víčko + přechodové koleno 40/50 mm	<b>SIWM.01</b>	490 Kč
Clean & Shine - čistící a ochranná pasta na vaničky z litého mramoru, 110 ml	<b>CSHINE</b>	230 Kč
Opravná sada na bílé vaničky z litého mramoru (dvousložkový epoxidový tmel)	<b>REPAIRKIT</b>	650 Kč

Zboží s červeně vyznačeným objednáacím kódem se drží skladem.

## Pětiúhelníková vanička



**WM5**



**PWM5 - Akrylátový přední panel**

### Barevné varianty



04



154

### Sifon SIWM Ø 90mm



## WM5 / Pětiúhelníková vanička

Vanička z litého mramoru, výška vaničky 30 mm, šířka B=450 mm, výška nožiček 65 - 105 mm, otvor pro sifon o průměru 90 mm

Příklad objednávacího kódu: **WM5**      **636**      **0900**      **04**

**WM5 636 0900 04** = MARBLEMATE pětiúhelníková vanička, šířka C (dveře) = 636 mm, šířka A = 900 mm, bílá vanička

Šířka	Hmotnost brutto (kg)	Typ	Rozměry		Barva vaničky	
		Kód	Šířka dveří C	Šířka A	04=bílá	154=černý granit
900 x 900	30	<b>WM5</b>	<b>636</b>	<b>0900</b>	.. 5 770 Kč	.. 7 720 Kč

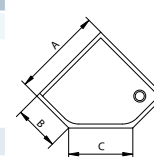
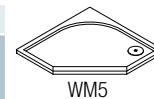

## Doplňky

	Kód	Cena
Sifon 90 mm + chromované víčko + přechodové koleno 40/50 mm	<b>SIWM.10</b>	490 Kč
Sifon 90 mm + saténové víčko + přechodové koleno 40/50 mm	<b>SIWM.01</b>	490 Kč
Clean & Shine - čistící a ochranná pasta na vaničky z litého mramoru, 110 ml	<b>CSHINE</b>	230 Kč
Opravná sada na bílé vaničky z litého mramoru (dvousložkový epoxidový tmel)	<b>REPAIRKIT</b>	650 Kč
Akrylátový přední panel pro pětiúhelníkovou vaničku, výška 95 mm - bílý	<b>PWM5 636 0900 04</b>	1 100 Kč

Zboží s červeně vyznačeným objednávacím kódem se drží skladem.

## Technické informace

Sprchové vaničky MARBLEMATE jsou vyrobeny z kompozitního litého mramoru a na povrchu opatřeny speciální povrchovou úpravou Gelcoat z polyesterové pryskyřice. Jsou superploché, tlumí hluk, poskytují tepelnou izolaci a mají protiskluzovou úpravu. Všechny vaničky MARBLEMATE splňují kritéria normy EN 14527:2006, která specifikuje požadavky na vany pro sprchové kouty. Tato kritéria byla v testech ověřena:



EN 14527:2006

### ● Čistitelnost

Povrch vaničky, který přichází do styku s vodou, je dokonale hladký, nenasákavý a bez nepřístupných rohů, které by zhoršovaly čistitelnost. Povrch je snadno udržovatelný.

### ● Vypouštění vody

Všechna voda odtéká z celé plochy dna vaničky až do mezní hodnoty povrchového pnutí velmi malých kapek vody.

### ● Trvanlivost čistitelnosti

Vlastnosti materiálu vaničky a jejího povrchu, který přichází do styku s vodou, umožňují čistitelnost nejméně 20 let.

### ● Stabilita dna

Při správné montáži stabilita dna vaničky zaručuje, že i při zatížení 150 kg nedojde k žádné trvalé deformaci ani jiným vadám, např. trhlinám, které by měly za následek špatnou funkci vypouštění vody.

### ● Odolnost proti chemikáliím

Při zkouškách se prokázala odolnost vaničky proti stanoveným chemikáliím a barvicím prostředkům.

### ● Odolnost proti změnám teploty

Vanička byla podrobena testům, kdy se v 100 nepřetržitých cyklech střídavě pouštěla do vaničky voda o teplotě 75 °C a 14 °C. Při zkoušení nebyly zjištěny žádné známky deformace ani jiných vad (např. popraskání).

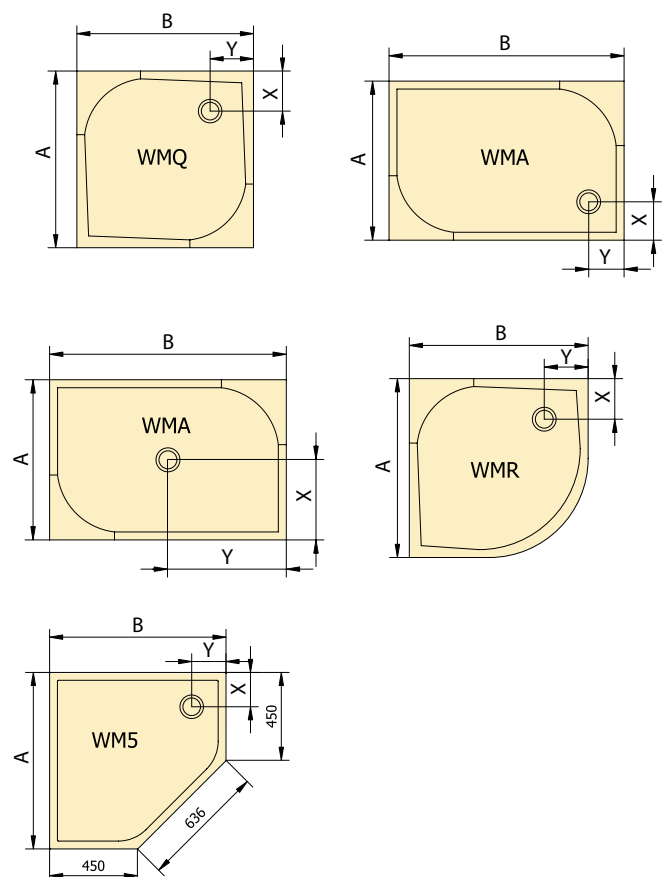

	A	B	X	Y	Výška	Počet nožiček
WMQ	800	800	150	150	30	5
	900	900	180	180	30	5
	1000	1000	150	150	30	5
WMA	700	900	350	450	30	5
	800	1000	151	151	30	5
	800	1200	151	151	30	8
	800	1400	400	700	30	8
	800	1600	400	800	30	8
	900	1200	450	600	30	8
WMR	800	900	150	150	30	5
	900	900	180	180	30	5
	1000	1000	180	180	30	5
WM5	900	900	175	175	30	5

## Sifon SIWM ø 90 mm

- Průtočnost min. 24 l/min.
- Vrchní čištění

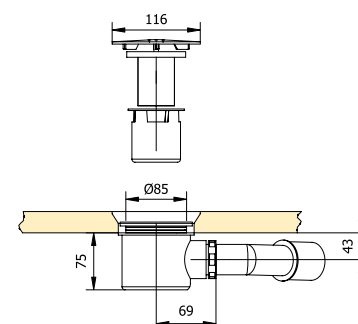

Rozměry v mm.



## Technické informace

### Stavební připravenost

#### 1) Vanička instalovaná na nožičky - s čelním panelem či obezděná

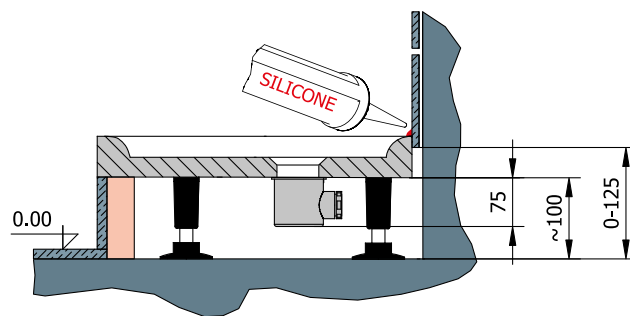
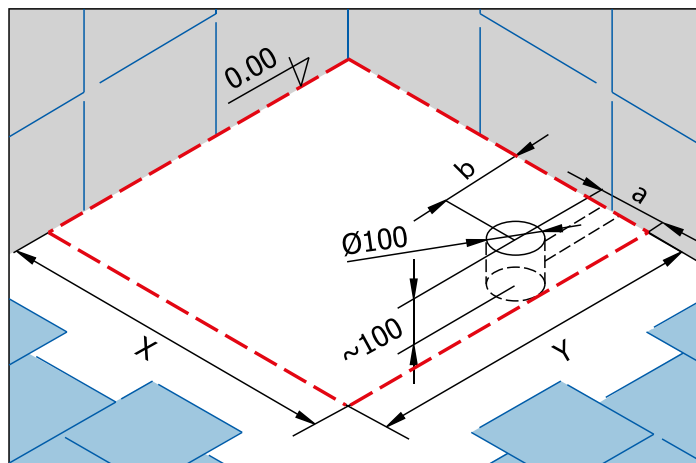
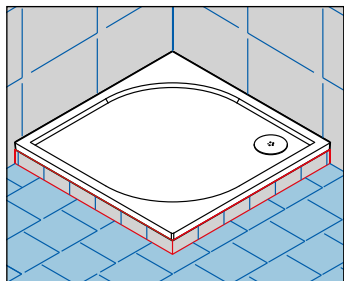
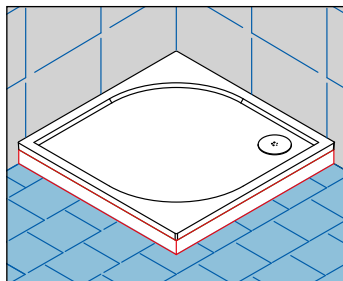

#### 2) Vanička instalovaná na podlahu

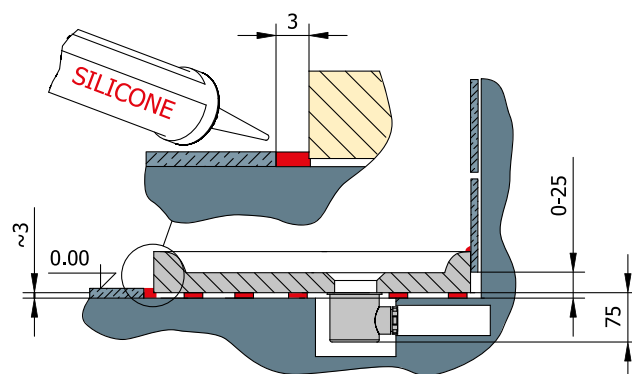
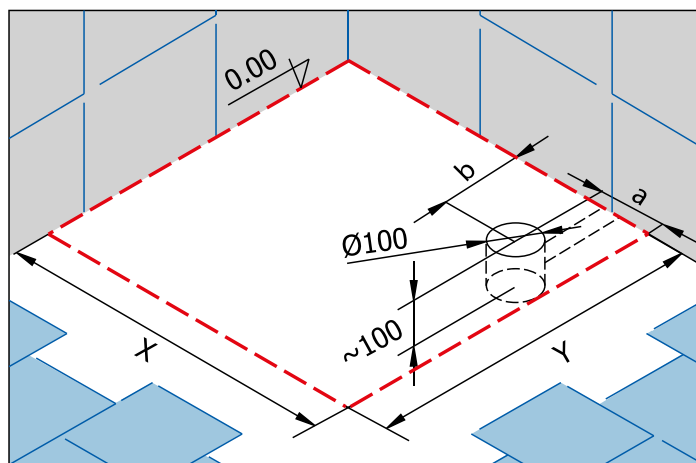
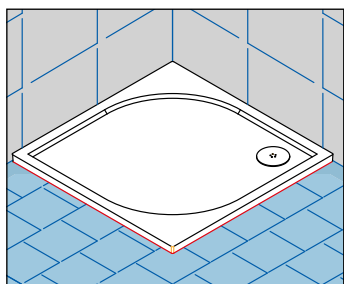

Pravidelné čištění a údržba vaší sprchy vám zajistí krásu a bezproblémový provoz po mnoho let.

Užitečné příslušenství, jako je například sklopné sprchové sedátko nebo kombinace držáku na ručník / skleněné poličky, zvyšuje komfort sprchování a jsou užitečnými doplňky v koupelně.

V neposlední řadě včasná výměna opotřebovaných těsnění zajistí hladké fungování sprchových koutů a umožní Vám vychutnat si požitek ze sprchování po mnoho let.

Doplňky	Strana
Sprchové sedátko COMFORT .....	348
Čisticí prostředky .....	349
Držák ručníku / skleněná polička .....	350
Stabilizační vzpěry.....	351
Rohové vzpěry .....	352
Plastová těsnění.....	353-355
Magnetické těsnění / krycí lišta .....	355
Doplňkové profily .....	356-359



Užitečné příslušenství pro každodenní péči a čištění sprchy.



Skleněná polička - volitelné příslušenství



Těsnění a profily. Včasná výměna opotřebovaných těsnění zajistí hladký provoz sprchového koutu.



# DOPLŇKY

Doplňky, čisticí prostředky, plastová těsnění a profily



## DUS1 / Sprchové sedátko COMFORT

Praktické sprchové sedátko s jednoduchou montáží na zeď, sklápění nahoru, max. zatížení do 120 kg, dodává se v bílé nebo tmavě šedé barvě.

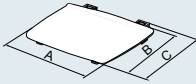
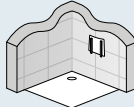
Sprchové sedátko COMFORT	Šířka A (mm)	Hloubka sedáku B (mm)	Hloubka celkem C (mm)	Barva	Typ	Cena	
					Kód		
Sprchové sedátko COMFORT poskytuje pohodlí a bezpečnost při sprchování. Souměrně tvarované sedátko v moderním designu se dobře hodí do jakéhokoli uspořádání koupelny. Pokud se sedátko nepoužívá, lze ho přiklopit na zeď. Ergonomický povrch sedáčka je snadno čistitelný. Maximální zatížení sedáčka je 120 kg a svým provedením vyhovuje směrnicím pro lékařská opatření.	325	280	325	<b>Tmavě šedá/ aluchrom</b>	<b>DUS1S</b>	2 940 Kč	
	325	280	325	<b>Bílá/aluchrom</b>	<b>DUS1W</b>	2 940 Kč	



Zboží s červeně vyznačeným objednacím kódem se drží skladem.

## Čisticí prostředky

Sanitární čistič Sanitärreiniger	Množství	Objednací kód	Cena	
Čisticí prostředek na běžné čištění skla s Aquaperle. Prodlužuje životnost Aquaperle	500 ml	<b>17190.CZ</b>	190 Kč	

Univerzální čistič Clean-All	Množství	Objednací kód	Cena	
<ul style="list-style-type: none"> <li>Koncentrovaný čisticí prostředek na běžné čištění skla s Aquaperle</li> <li>Zlepšuje účinnost Aquaperle</li> <li>Ředění: 10 ml Clean-All na 5 l teplé vody</li> </ul>	500 ml	<b>17023.CZ</b>	300 Kč	

Odstraňovač vodního kamene Limescale Remover	Množství	Objednací kód	Cena	
<ul style="list-style-type: none"> <li>Neabrazivní čisticí prostředek na více znečištěná skla s Aquaperle</li> <li>Vysoce účinný k odstranění usazené špíny a vodního kamene na skle</li> <li>Obnovuje původní vzhled čistého skla</li> </ul>	500 ml	<b>17022.CZ</b>	450 Kč	

Stěrka SanSwiss	Šířka	Objednací kód	Cena	
<ul style="list-style-type: none"> <li>Praktická stěrka pro snadné a rychlé čištění skel</li> <li>Balení po 10 ks; pouze celé balení</li> </ul>	200 mm	<b>WISCHER</b>	67 Kč	

Clean & Shine - čisticí a ochranná pasta na vaničky z litého mramoru	Množství	Objednací kód	Cena	
CLEAN & SHINE čisticí pasta: leští a chrání povrchy v koupelně bez poškození. Tvrdým povrchům, jako jsou chrom, porcelán, plast, litý mramor či skla, dodá krásný lesk.	110 ml	<b>CSHINE</b>	230 Kč	

SanSwiss opravná sada	Objednací kód	Cena	
Opravná sada na bílé vaničky z litého mramoru (dvousložkový epoxidový tmel)	<b>REPAIRKIT</b>	650 Kč	

## Držák ručníku / skleněná polička

Typová řada	Popis		Kód	Cena
MELIA, PUR	Držák ručníku <sup>1)</sup> šířka 400 mm		<b>PS2.10.400</b>	1 900 Kč
	Držák ručníku <sup>1)</sup> šířka 600 mm		<b>PS2.10.600</b>	1 900 Kč
MELIA, PUR	Skleněná polička <sup>1)</sup> šířka 400 mm		<b>PT2.10.400</b>	2 100 Kč
	Skleněná polička <sup>1)</sup> šířka 600 mm		<b>PT2.10.600</b>	2 100 Kč
MELIA, PUR	Držák ručníku + polička <sup>1)</sup> šířka 400 mm		<b>PST2.10.400</b>	3 600 Kč
	Držák ručníku + polička <sup>1)</sup> šířka 600 mm		<b>PST2.10.600</b>	3 600 Kč
FUN	Držák ručníku <sup>1)</sup> šířka 600 mm		<b>PS.10.600</b>	1 900 Kč
FUN	Skleněná polička <sup>1)</sup> šířka 600 mm		<b>PT.10.600</b>	2 100 Kč

<sup>1)</sup> Pouze pro boční stěnu ve zvláštním rozměru. Minimální šířka boční stěny 750 mm.

## Stabilizační vzpěry

Typová řada	Popis		Kód	Cena
PUR	Stabilizační vzpěra, lze zkrátit na míru zeď - sklo, délka 1250 mm		<b>SMG2.10.1250</b>	2 350 Kč
PUR	Stabilizační vzpěra, lze zkrátit na míru zeď - sklo + T-kus, délka 1600 mm		<b>SMT2.10.1600</b>	3 350 Kč
PUR	Stabilizační vzpěra, lze zkrátit na míru zeď - zeď + T-kus, délka 1600 mm		<b>SMMT2.10.1600</b>	3 350 Kč
PUR	Stabilizační vzpěra, lze zkrátit na míru sklo - sklo, délka 1250 mm		<b>SGG2.10.1250</b>	2 350 Kč
PUR	Stabilizační vzpěra, lze zkrátit na míru sklo - sklo + T-kus, délka 1600 mm		<b>SGGT2.10.1600</b>	3 350 Kč

## Rohové vzpěry

Typová řada	Popis		Kód	Cena		
MELIA	Rohová vzpěra, délka 300 mm, chrom		<b>RAM.E10</b>	2 200 Kč		
Typová řada	Popis		Kód	Cena		
PUR	Rohová vzpěra, délka 300 mm, chrom		<b>RP2.10.300</b>	2 200 Kč		
Typová řada	Popis		Kód	Cena		
PUR	Rohová vzpěra, délka 500 mm, chrom		<b>RP2.10.500</b>	2 200 Kč		
Typová řada	Popis		Typ	Barva	Délka	Cena
SWING-LINE	Rohová vzpěra pro boční stěnu, lze zkrátit na míru		Kód	<b>01</b> =matný elox <b>04</b> =bílá <b>50</b> =aluchrom <b>SF</b> =sanitární barvy	mm	
			<b>RSL</b>	<b>.xx.</b>	<b>500</b>	950 Kč
			<b>RSL</b>	<b>.xx.</b>	<b>1000</b>	1 300 Kč
Typová řada	Popis		Typ	Barva	Délka	Cena
TOP-LINE PUR-Light S	Rohová vzpěra pro boční stěnu, lze zkrátit na míru		Kód	<b>01</b> =matný elox <b>04</b> =bílá <b>50</b> =aluchrom <b>SF</b> =sanitární barvy	mm	
			<b>EVT6</b>	<b>.xx.</b>	<b>500</b>	950 Kč
			<b>EVT6</b>	<b>.xx.</b>	<b>1000</b>	1 300 Kč
Typová řada	Popis		Typ	Barva	Délka	Cena
TOP-LINE, ECO-LINE	Rohová vzpěra pro boční stěnu, lze zkrátit na míru		Kód	<b>01</b> =matný elox <b>04</b> =bílá <b>50</b> =aluchrom <b>SF</b> =sanitární barvy	mm	
			<b>EVT</b>	<b>.xx.</b>	<b>500</b>	950 Kč
			<b>EVT</b>	<b>.xx.</b>	<b>1000</b>	1 300 Kč





## Plastová těsnění

Těsnění	Délka	Kód	Typová řada											Cena		
			MELIA	PUR	ESCURA	PUR LIGHT S	SWING-LINE	SWING-LINE F	MOBILITY	TOP-LINE	ECO-LINE	WALK-IN FUN	SOLINO	Cena za ks	Cena za pár	
Vodorovné těsnění pro 6 mm skla (pro montáž bez prahové lišty)		1000 mm	<b>51206.1000</b>					●	●	●			●		380 Kč	–
Vodorovné těsnění pro 5 a 6 mm skla (pro montáž s prahovou lištou)		1000 mm	<b>52203.1000</b>			●		●	●	●	●	●	●	●	350 Kč	–
Vodorovné těsnění pro 6 mm sklo		1000 mm	<b>51702.1000</b>											●	350 Kč	–
Vodorovné těsnění pro 8 mm skla (pro montáž s prahovou lištou)		1000 mm	<b>52202.1000</b>	●	●										350 Kč	–
Vodorovné těsnění pro 6 mm skla		1000 mm	<b>51602.1000</b>				●					●			350 Kč	–
Vodorovné těsnění pro 8 mm skla (pro montáž bez prahové lišty)		1000 mm	<b>52102.1000</b>		●										350 Kč	–
Vodorovné těsnění pro 6 mm skla		1000 mm	<b>82207.1000</b>			●								●	350 Kč	–
Svislé těsnění pro 8 mm skla		2000 mm	<b>51205.2000</b>		●										410 Kč	–
Svislé těsnění		1953 mm	<b>51300.1953</b>					●	●	●					350 Kč	–
Svislé těsnění pro 8 mm skla		2000 mm	<b>51405.2000</b>	●	●										650 Kč	–
Svislé těsnění pro 6 mm skla		2000 mm	<b>51406.2000</b>			●									410 Kč	–
Svislé těsnění pro 6 mm skla		2000 mm	<b>52110.2000</b>				●								450 Kč	–
Svislé těsnění pro ukončovací profil		2000 mm	<b>31107.2000</b>			●									350 Kč	–

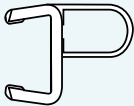
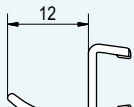
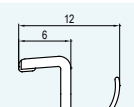
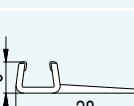
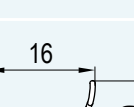
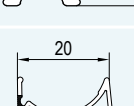
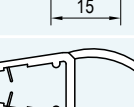
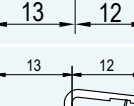
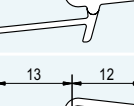
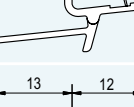
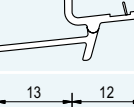
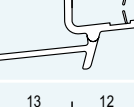
## Plastová těsnění

Těsnění	Délka	Kód	Typová řada												Cena				
			MELIA	PUR	ESCUJA	PUR LIGHT S	SWING-LINE	SWING-LINE F	MOBILITY	TOP-LINE	ECO-LINE	WALK-IN FUN	SOLINO	Cena za ks	Cena za pár				
Svislé těsnění pro 8 mm skla		2000 mm	<b>52305.2000</b>	●													650 Kč	–	
Svislé těsnění pro 8 mm skla		2000 mm	<b>53100.2000</b>		●												350 Kč	–	
Svislé těsnění pro 6 mm skla		1911 mm	<b>53101.1911</b>						●					●			410 Kč	–	
Svislé těsnění pro 6 mm skla		2000 mm	<b>82205.2000</b>												●		430 Kč	–	
Svislé těsnění pro 6 mm skla		1900 mm	<b>82206.1900</b>													●	430 Kč	–	
Svislé těsnění pro křídlové dveře		1837 mm	<b>82303.1837</b>												●	●	430 Kč	–	
Svislé těsnění pro 6 mm skla (pro PURB, PUB2)		1910 mm	<b>93100.1910</b>		●												410 Kč	–	
Vodorovné obloukové těsnění pro PU4 a PU4P s rádiusem 500 mm		Obloukové těsnění	<b>51402.P4.50</b>		●												–	450 Kč	
Vodorovné obloukové těsnění pro PU4 a PU4P s rádiusem 550 mm		Obloukové těsnění	<b>51402.P4.55</b>		●												–	450 Kč	
Vodorovné obloukové těsnění pro P3 a P3P (pravé/levé) s rádiusem 500 / 550 mm		Obloukové těsnění	<b>51402.P3.50D</b>	●													450 Kč	–	
			<b>51402.P3.50G</b>																
			<b>51402.P3.55D</b>																
			<b>51402.P3.55G</b>																
Vodorovné obloukové těsnění pro SLR s rádiusem 500 / 550 mm		Obloukové těsnění	<b>51402.SL.50</b>															–	450 Kč
			<b>51402.SL.55</b>																
Vodorovné obloukové těsnění pro TER s rádiusem 500 / 550 mm		Obloukové těsnění	<b>51402.TER.50</b>															–	450 Kč
			<b>51402.TER.55</b>																

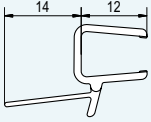
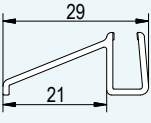
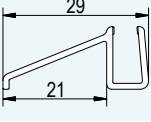
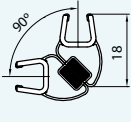
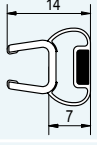
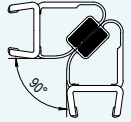
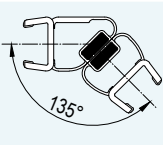
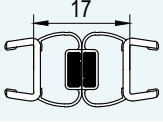
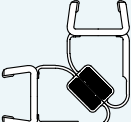
## Plastová těsnění / magnetická těsnění / plastová krycí lišta

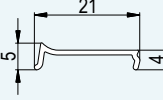
Těsnění	Délka	Kód	Typová řada											Cena					
			MELIA	PUR	ESCURA	PUR LIGHT S	SWING-LINE	SWING-LINE F	MOBILITY	TOP-LINE	ECO-LINE	WALK-IN FUN	SOLINO	Cena za ks	Cena za pár				
Vodorovné obloukové těsnění pro 8 mm skla s rádiusem 550 mm 	Obloukové těsnění	<b>51502.PA4.55</b>	•														–	1 000 Kč	
Vodorovné obloukové těsnění pro PLSR s rádiusem 500 mm 	Obloukové těsnění	<b>51602PLSR50L + 51602PLSR50R</b>				•											–	450 Kč	
Vodorovné obloukové těsnění pro PLSR s rádiusem 550 mm 	Obloukové těsnění	<b>51602PLSR55L + 51602PLSR55R</b>				•											–	450 Kč	
Svislé magnetické těsnění 90° pro 6 mm skla 	2000 mm	<b>42352L.2000 + 42352R.2000</b>			•	•	•	•	•	•	•						–	900 Kč	
Svislé magnetické těsnění 180° pro 5 a 6 mm skla 	2000 mm	<b>42356.2000</b>		•	•	•	•	•	•	•	•						450 Kč	–	
Svislé magnetické těsnění 90° pro 8 mm skla 	2000 mm	<b>52352L.2000 + 52352R.2000</b>		•													–	900 Kč	
Svislé magnetické těsnění 135° pro 8 mm skla 	2000 mm	<b>52352L.2000 + 52356.2000</b>		•													–	900 Kč	
Svislé magnetické těsnění 180° pro 8 mm skla 	2000 mm	<b>52356.2000 + 52356.2000</b>		•													–	900 Kč	
Svislé magnetické těsnění 90° pro 8 mm skla 	2000 mm	<b>52452L.2000 + 52452R.2000</b>	•														–	1 400 Kč	
Svislé magnetické těsnění pro 8 mm skla 	2000 mm	<b>52456.2000</b>	•														1 000 Kč	–	
Plastová krycí lišta svislého profilu na zeď 	1999 mm	<b>62100.1.1999</b> šedá																	
		<b>62100.4.1999</b> bílá	•	•		•	•	•	•									350 Kč	–
		<b>62100.2.1999</b> černá																	

## Doplňkové profily

Profil	Typ	Barva	Výška	Typová řada								Cena				
				Kód	01=matný elox 04=bílá 50=aluchrom SF=sanitární barvy	SM1 = Zvláštní rozměry (mm)	PUR	ESCURA	SWING-LINE	SWING-LINE F	MOBILITY		PUR LIGHT S	TOP-LINE	ECO-LINE	WALK-IN-FUN
15 mm aluchromový rozšiřovací profil (pro vyrovnávací profil)	ACP	.50.	2000	●										1 700 Kč		
			SM1	●												
Profil k rozšíření dveří na straně madla nebo boční stěny ke zdi o 25 mm	ACSL1	.01.	1948			●	●						1 200 Kč			
			SM1			●	●									
		.04.	1948			●	●									
			SM1			●	●									
		.50.	1948			●	●	●								
			SM1			●	●	●								
.SF.	1948			●	●											
Profil k rozšíření dveří na straně pantů ke zdi o 25 mm	ACSL2	.01.	1941			●	●						1 200 Kč			
			SM1			●	●									
		.04.	1941			●	●									
			SM1			●	●									
		.50.	1941			●	●	●								
			SM1			●	●	●								
.SF.	1941			●	●											
Stohovací profil k rozšíření dveří nebo boční stěny ke zdi o 25 mm	ACT1	.01.	1898								●	●	570 Kč			
			SM1									●	●	700 Kč		
		.04.	1898									●	●	570 Kč		
			2000								●			700 Kč		
		.50.	1898									●	●	570 Kč		
			2000								●			700 Kč		
		.SF.	1898									●		570 Kč		
			2000								●			700 Kč		
		Stohovací profil k rozšíření dveří nebo boční stěny ke zdi o 40 mm	ACT2	.01.	1898								●	●	650 Kč	
					SM1									●	●	800 Kč
				.04.	1898									●	●	650 Kč
					2000								●			800 Kč
.50.	1898											●	●	650 Kč		
	2000										●			800 Kč		
.SF.	1898											●		650 Kč		
	2000										●			800 Kč		
Aluchromový L-profil k postrannímu upevnění dveří nebo boční stěny	EP1			.50.	2000	●									1 700 Kč	
					SM1	●										

## Doplňkové profily

Profil	Typ	Barva	Výška	Typová řada								Cena				
				Kód	01=matný elox 04=bílá 50=aluchrom SF=sanitární barvy	(mm) SM1= Zvláštní rozměry	PUR	ESCURA	SWING-LINE	SWING-LINE F	MOBILITY		PUR LIGHT S	TOP-LINE	ECO-LINE	WALK-IN-FUN
Profil k postrannímu upevnění dveří nebo boční stěny	EPT	.01.	1898	•							•	•	1 400 Kč			
			SM1								•					
		.04.	1898								•	•				
			SM1								•					
		.50.	1898									•		•		
			1998								•					
			SM1								•	•				
		.SF.	1898									•		•		
			1998								•					
			SM1								•	•				
		Spojovací profil pro dveře a boční stěnu v rovině	PFL	.01.	1898									•		1 400 Kč
					SM1									•		
.04.	1898											•				
	SM1											•				
.50.	1898											•				
	SM1											•				
.SF.	1898											•				
	SM1											•				
Profil k postrannímu upevnění dveří nebo boční stěny	SEO	.01.	1898							•	•	•	1 350 Kč			
			2000							•	•	•				
			SM1							•	•	•				
		.04.	1898								•	•		•		
			2000								•	•		•		
		SM1	1898								•	•		•		
			2000								•	•		•		
		.50.	1898								•	•		•		
			2000								•	•		•		
			SM1								•	•		•		
		.SF.	1898								•	•		•		
			2000								•	•		•		
SM1									•	•	•					
Profil k postrannímu upevnění dveří na straně madla nebo boční stěny do zdi	SESL1	.01.	1948		•	•							1 600 Kč			
			SM1			•	•						1 600 Kč			
		.04.	1948			•	•							1 600 Kč		
			SM1			•	•							1 600 Kč		
		.50.	1948			•	•		•					1 600 Kč		
			SM1			•	•		•					1 600 Kč		
.SF.	1948			•	•							1 600 Kč				
	SM1			•	•							1 600 Kč				
Profil k postrannímu upevnění dveří na straně pantů do zdi	SESL2	.01.	1941		•	•							1 600 Kč			
			SM1			•	•						1 600 Kč			
		.04.	1941			•	•							1 600 Kč		
			SM1			•	•							1 600 Kč		
		.50.	1941			•	•		•					1 600 Kč		
			SM1			•	•		•					1 600 Kč		
		.SF.	1941			•	•							1 600 Kč		
			SM1			•	•							1 600 Kč		
Sada 4 profilů ke spojení dveří a bočních stěn u T-montáže (nutno objednávat s atypickou boční stěnou)	TE0	.01.	1898								•	•	2 400 Kč			
			SM1								•		2 400 Kč			
		.04.	1898									•	•	2 400 Kč		
			SM1									•		2 400 Kč		
		.50.	1898									•	•	2 400 Kč		
			SM1									•		2 400 Kč		
		.SF.	1898									•	•	2 400 Kč		
			SM1									•		2 400 Kč		

## Doplňkové profily

Profil	Typ	Barva	Výška	Typová řada								Cena			
				Kód	01=matný elox 04=bílá 50=aluchrom SF=sanitární barvy	(mm) SM1= Zvláštní rozměry	PUR	ESCURA	SWING-LINE	SWING-LINE F	MOBILITY		PUR LIGHT S	TOP-LINE	ECO-LINE
Profil k upevnění dveří na straně madla nebo boční stěny do zdi pod úhlem 0 až 90°	WGSL1 <sup>1)</sup>	.01.	1948			●	●							1 500 Kč	
			SM1			●	●								1 730 Kč
		.04.	1948			●	●								1 500 Kč
			SM1			●	●								1 730 Kč
		.50.	1948			●	●			●					1 500 Kč
			SM1			●	●			●					1 730 Kč
.SF.	1948			●	●								1 500 Kč		
	SM1			●	●								1 730 Kč		
Profil k upevnění dveří na straně pantů do zdi pod úhlem 0 až 90°	WGSL2 <sup>1)</sup>	.01.	1941			●	●							1 500 Kč	
			SM1			●	●							1 730 Kč	
		.04.	1941			●	●								1 500 Kč
			SM1			●	●								1 730 Kč
		.50.	1941			●	●			●					1 500 Kč
			SM1			●	●			●					1 730 Kč
.SF.	1941			●	●								1 500 Kč		
	SM1			●	●								1 730 Kč		
Profil k upevnění dveří na straně madla nebo boční stěny do zdi pod úhlem 90° až 180°	WGSL3 <sup>1)</sup>	.01.	1948			●	●							1 500 Kč	
			SM1			●	●							1 730 Kč	
		.04.	1948			●	●								1 500 Kč
			SM1			●	●								1 730 Kč
		.50.	1948			●	●			●					1 500 Kč
			SM1			●	●			●					1 730 Kč
.SF.	1948			●	●								1 500 Kč		
	SM1			●	●								1 730 Kč		
Profil k upevnění dveří na straně pantu do zdi pod úhlem 90° až 180°	WGSL4 <sup>1)</sup>	.01.	1941			●	●							1 500 Kč	
			SM1			●	●							1 730 Kč	
		.04.	1941			●	●								1 500 Kč
			SM1			●	●								1 730 Kč
		.50.	1941			●	●			●					1 500 Kč
			SM1			●	●			●					1 730 Kč
.SF.	1941			●	●								1 500 Kč		
	SM1			●	●								1 730 Kč		
Sada 2 profilů k upevnění boční stěny s L-kováním pod úhlem 0 až 90°	WPB1	.50.	2000	●										1 800 Kč	
			SM1	●										1 800 Kč	
Sada 2 profilů k upevnění boční stěny pod úhlem 0 až 90°	WPF1	.50.	2000	●										1 800 Kč	
			SM1	●										1 800 Kč	
Sada 2 profilů k upevnění boční stěny pod úhlem 90° až 180°	WPF2	.50.	2000	●										1 800 Kč	
			SM1	●										1 800 Kč	

<sup>1)</sup> Při použití WGSL1, WGSL2, WGSL3 a WGSL4 v kombinaci se standardními díly je přestavitelnost od 0 do +25 mm.

## Doplňkové profily

Profil	Typ	Barva	Výška	Typová řada								Cena		
				Kód	01=matný elox 04=bílá 50=aluchrom SF=sanitární barvy	(mm) SM1= Zvláštní rozměry	PUR	ESCURA	SWING-LINE	SWING-LINE F	MOBILITY		PUR LIGHT S	TOP-LINE
Profil s magnetickým těsněním nastavitelný pod úhlem 0 až 90°	WPM1	.50.	2000	•										1 800 Kč
			SM1	•										1 800 Kč
Sada 2 profilů k upevnění jedné strany dveří pod úhlem 0 až 90°	WPT1	.50.	2000	•										1 800 Kč
			SM1	•										1 800 Kč
Sada 2 profilů k upevnění jedné strany dveří pod úhlem 90° až 180°	WPT2	.50.	2000	•										1 800 Kč
			SM1	•										1 800 Kč
Sada 2 profilů k upevnění jedné strany dveří nebo boční stěny do zdi pod úhlem 0 až 90°	WTT1	.04.	2000						•					1 730 Kč
			SM1						•					
		.50.	2000						•					
			SM1						•					
Sada 3 profilů ke spojení dveří a boční stěny pod úhlem 90° až 180°	WTT2	.04.	2000						•				1 730 Kč	
			SM1						•					
		.50.	2000						•					
			SM1						•					
Sada 2 profilů k upevnění jedné strany dveří nebo boční stěny do zdi pod úhlem 0 až 90°	WTT3	.01.	1898							•	•		1 330 Kč	
			SM1							•			1 730 Kč	
		.04.	1898							•	•		1 330 Kč	
			SM1							•			1 730 Kč	
		.50.	1898							•	•		1 330 Kč	
			1997									•	1 730 Kč	
		SM1								•		•	1 730 Kč	
			1898							•	•		1 330 Kč	
SM1								•		•	1 730 Kč			
Sada 3 profilů ke spojení dveří a boční stěny pod úhlem 90° až 180°	WTT4	.01.	1898							•	•		1 330 Kč	
			SM1							•			1 730 Kč	
		.04.	1898							•	•		1 330 Kč	
			SM1							•			1 730 Kč	
		.50.	1898							•	•		1 330 Kč	
			1997									•	1 730 Kč	
		SM1								•		•	1 730 Kč	
			1898							•	•		1 330 Kč	
SM1								•		•	1 730 Kč			

# VŠEOBECNÉ OBCHODNÍ PODMÍNKY

## SanSwiss s.r.o., Popovická 1123, Jičín, pro dodávky zboží



vydané v souladu s ustanovením § 1751 občanského zákoníku, č. 89/2012 Sb., v platném znění, ke zjednodušení praxe uzavření kupní smlouvy o dodávkách sanitární techniky (dále jen „zboží“), ve znění platném od 1. 1. 2015.

### I. 1. Uzavření smlouvy

- 1.1 Realizace obchodních závazkových vztahů smluvních stran probíhá na základě jednotlivých kupních smluv (dále jen „smlouvy“), uzavíraných v písemné formě, jež jsou tvořeny následujícími smluvními dokumenty:
  - 1.1.1 objednávka odběratele (kupujícího), jejíž součástí jsou údaje o množství /počtu kusů, druhu a typu zboží, jakož i o místě a termínu jeho dodání,
  - 1.1.2 potvrzení objednávky dodavatelem (prodávajícím), včetně určení ceny dle čl. III těchto Všeobecných obchodních podmínek.
- 1.2 Pro vznik smlouvy je rozhodující výlučně písemné potvrzení odběratele o objednávce dodavatelem. Dodavatel je povinen vyříditi objednávku odběratele v rozsahu 100 % potvrzeného zboží.
- 1.3 Dodavatel potvrdí písemně objednávku do dvou (2) pracovních dnů od doručení řádně a úplně vspecifikované objednávky - na tzv. potvrzení zakázky.
- 1.4 Veškeré dodávky zboží se provádějí na základě těchto Všeobecných obchodních podmínek a/nebo Rámcové kupní smlouvy, pokud byla stranami sjednána.
- 1.5 Tyto Všeobecné obchodní podmínky platí za přijaté nejpozději v okamžiku odeslání objednávky odběratele dodavateli. Uzavřením smlouvy odběratel potvrzuje, že aktuální platné znění těchto Všeobecných obchodních podmínek obdržel a seznámil se s ním.
- 1.6 Jakékoli případné změny nebo doplňky smlouvy či odchylná ujednání od těchto Všeobecných obchodních podmínek musí být sjednána písemně.

### II. Dodávka

- 2.1 Pokud není výslovně uvedeno jinak, jsou veškeré vnitrostátní zásilky zasílány s dodací podmínkou CPT/ Dopřavné pláceno do místa odběru (dle INCOTERMS, 2010). Místem dodání zboží (dále též jen „místo určení“) je stanoveno dle objednávky odběratele. Dopravu do místa určení zajišťuje dodavatel. Náklady na dopravu nese dodavatel. Nebezpečí škody na zboží a její nahodilé zkazy přechází na odběratele okamžikem dodání/převzetí v místě určení.
- 2.2 Dodavatel zajistí, aby smluvní přepravce na své náklady pojistil zboží na cestě proti všem obvyklým rizikům.
- 2.3 Dílčí dodávky jsou přípustné.
- 2.4 Dodací lhůta je dodržena, jestliže zboží je doručeno do čtvrtky následujícího týdne po termínu uvedeném na potvrzení zakázky, a před jejím uplynutím předmět dodávky opustil závod dodavatele.
- 2.5 Dodací lhůta stanovená v potvrzené objednávce se přiměřeně prodlužuje v případech, kdy je dodávka zpožděna z důvodů nepředvídatelných událostí (včetně stávků, výluky, neočekávané problémy u subdodavatelů či dopravců, nepřehledné počasí). O začátku a konci těchto překážek je dodavatel povinen bezodkladně informovat odběratele písemnou formou (dopis, e-mail či fax) s udáním nového termínu plnění.
- 2.6 Případné požadavky odběratele na změnu podmínek smlouvy přiměřeně prodlužují sjednanou dodací lhůtu.
- 2.7 Dojde-li na straně dodavatele k prodlení dodání delšímu než 1 měsíc, je odběratel oprávněn po písemné výzvě, kterou byla dodavatelem poskytnuta dodatečná lhůta k plnění nejmenší 14 dnů s upozorněním na možnost odstoupení od smlouvy, od kupní smlouvy odstoupit. Není-li stanoveno jinak, týká se odstoupení od smlouvy, která byla dodavatelem částečně plněna, jen nedodaného zboží.
- 2.8 Dodavatel není v prodlení s plněním, pokud k opoždění dodávky došlo proto, že odběratel nepředal dodavateli potřebné podklady, souhlasy apod., které má obstarat odběratel, ať již zcela nebo zčásti.
- 2.9 V případě zpoždění zásilky v důsledku okolností na straně odběratele (včetně jeho žádosti), přechází na něj nebezpečí škody na věci a její nahodilé zkazy od dne připravenosti zásilky k odeslání dodavatelem. Odběratel je povinen uhradit dodavateli skladovací náklady ve výši 1 % účetní hodnoty za každý měsíc a jeho případné pojištění.
- 3.0 V případě nedodržení dodacího termínu o jeden týden není odběrateli poskytována sleva z kupní ceny nad rámec poskytovaného rabatu. Při zpoždění o 2 týdny je poskytnuta automaticky sleva z ceny ve výši 5 % ke standardní výši rabatu. Odběratel je o stavu vývoje dokončení zakázky informován písemnou formou.

### III. Kupní cena

- 3.1 Ceny zboží jsou stanoveny dle aktuálního ceníku zboží dodavatele. Není-li výslovně sjednáno jinak, jsou ceny stanoveny v Kč.
- 3.2 Cena zboží bude uvedena v potvrzení objednávky.
- 3.3 K cenám se připočítává daň z přidané hodnoty (DPH) v aktuální zákonné výši.

### IV. Platební podmínky

- 4.1 Po každé dodávce zboží (kompletní i dílčí) vystaví dodavatel řádný daňový doklad (fakturu), kterou zašle odběrateli poštou, mailem, faxem nebo jí předá společně s dodávkou zboží.
- 4.2 Dodavatel je oprávněn požadovat před dodávkou zaplacení zálohy až do výše 100 % ceny zboží.
- 4.3 Odběratel není oprávněn vrátit fakturu nebo pozastavit její platbu pro závadu v jejím obsahu nebo formě, ale je povinen bez zbytečného odkladu informovat o závadě dodavatele, který provede bezodkladně opravu faktury.
- 4.4 Faktury dodavatele jsou splatné ve lhůtě stanovené rámcovou kupní smlouvou uzavřenou mezi dodavatelem a příslušným odběratelem. V případě, že taková rámcová smlouva není uzavřena, činí lhůta splatnosti 14 dnů ode dne vystavení faktury.
- 4.5 Dodavatel si vyhrazuje právo rozhodnout o přijetí platby šekem nebo směnkou. V takovém případě jsou platby považovány za splněné teprve jejich proplacením. Diskontní výlohy s tím spojené jdou k tíži odběratele.
- 4.6 V případě plateb ve výši 100 % ceny zboží před dodáním nebo při dodání může dodavatel odběrateli poskytnout slevu ve výši dle rámcové smlouvy nebo individuálního ujednání z ceny zboží (bez DPH).
- 4.7 Pro případ prodlení s úhradou faktury je dodavatel oprávněn účtovat odběrateli úroky z prodlení ve výši 0,05 % z dlužné částky za každý den prodlení.
- 4.8 V případě prodlení s úhradou faktury trvajícím déle než 30 dnů po dni splatnosti je dodavatel oprávněn odstoupit od kupní smlouvy a požadovat vrácení dodaného zboží do sídla dodavatele na náklady odběratele. Tím není dotčeno jeho právo na náhradu škody.

### V. Odpovědnost za škodu na zboží, výhrada vlastnictví

- 5.1 Nebezpečí škody na zboží přechází na odběratele v okamžiku převzetí zboží v místě určení a pokud bude převzetí protiprávně odmítnuto či znemožněno, pak v okamžiku doručení do místa určení.
- 5.2 Zboží zůstává vlastnictvím dodavatele až do doby úplného zaplacení dodávky zboží, včetně souvisejících nákladů (DPH apod.). Platby šekem nebo směnkou jsou splněné teprve jejich proplacením.

### VI. Záruka a ručení

- 6.1 Dodavatel poskytuje odběrateli záruku na jakost zboží v délce 2 +3 let na sprchové kouty a vanové zástěny a 5 let na vaničky z litého mramoru počínaje dnem dodání zboží dle bodu 5.1 těchto Všeobecných obchodních podmínek. Podmínky prodloužené záruky:  
V rámci prodloužené záruky nad rámec 24 měsíců od data zakoupení má výrobce výlučné právo volby způsobu řešení reklamacie a to těmito způsoby:
  - opravou vady
  - výměnou vadných dílů
  - finančním plněním v odpovídajícím rozsahu a důležitosti předmětné vady

Podmínkou vzniku nároku na prodlouženou záruku je, že instalace sprchového koutu je provedena v souladu s montážním návodem. Tato záruka nepodléhá povinností vyplývajícím z Občanského zákoníku, řídí se současnou podobou Všeobecných obchodních podmínek společnosti SanSwiss s.r.o. Rozhodnutí výrobce o způsobu řešení reklamacie je pro zákazníka závazné.

Záruka se vztahuje na materiálové a výrobní vady. Při prodeji konečnému zákazníkovi mu odběratel vystaví záruční list. Záruka se nevztahuje mimo jiné zejména na vady způsobené nedodržением postupů daných montážním či jiným obdobným návodem nebo neodbornou montáží, ledaže by montážní práce provedl servisní technik dodavatele. Záruka se rovněž nevztahuje na případy, pokud je výrobek používán/provozován v rozporu s účelem použití a/nebo nesprávným způsobem čištění.

- 6.2 Odpovědnost dodavatele za vady, na něž se vztahuje záruka za jakost, dále nevzniká např. tehdy, jestliže vady byly způsobeny po přechodu nebezpečí škody na zboží vnějšími událostmi a nezpůsobil je dodavatel nebo osoby, s jejichž pomocí dodavatel plnil svůj závazek.

- 6.3 Vady zjistitelné při převzetí zboží je odběratel povinen reklamovat písemně ihned u přepravce zboží zápisem do přepravního listu s poznámkou „převzato s výhradou“ (kopii poslat dodavateli), nejdéle však do 3 dnů ode dne dodání zboží (rozhodující je den doručení písemné reklamacie). Je-li zboží evidentně poškozeno, má odběratel právo zboží nepřevzít. Vady, které nemohly být zjištěny při převzetí zboží a na které se vztahuje záruka na jakost zboží, je odběratel povinen reklamovat u dodavatele písemně a bezodkladně po jejich zjištění, nejpozději v poslední den záruční lhůty. Dodavatel má k posouzení vady lhůtu 15 dnů ode dne jejího oznámení odběratelem, k vyřízení reklamacie pak 30 dnů od oznámení.

- 6.4 V rámci reklamacie vad zboží je odběratel oprávněn:

- 6.4.1 požadovat odstranění vad oproti zboží, jestliže jsou vady opravitelné, nebo
- 6.4.2 dodáním chybějícího zboží, nebo
- 6.4.3 požadovat přiměřenou slevu z kupní ceny.

- 6.4.4 Jestliže se ukáže, že vady zboží jsou neopravitelné, nebo že s jejich opravou by byly spojeny nepřiměřené náklady, může odběratel požadovat dodání náhradního zboží, požádá-li o to dodavatele bez zbytečného odkladu poté, co mu dodavatel oznámil tuto skutečnost. Neodstraní-li dodavatel vady zboží v přiměřené dodatečné lhůtě nebo oznámí-li před jejím uplynutím, že vady neodstraní, může odběratel požadovat výměnu vadného zboží za bezvadné nebo požadovat slevu z kupní ceny.

- 6.5 Již uplatněný nárok nemůže odběratel měnit bez souhlasu dodavatele.
- 6.6 Odběratel není oprávněn souběžně s nároky z odpovědnosti za vady zboží uplatňovat i nároky na náhradu škody a jakýchkoli případných nároků se tímto výslovně vzdává.

- 6.7 Sjednává se, že oprávnění k uplatnění nároků vůči dodavateli z titulu vady zboží má výlučně odběratel.
- 6.8 V případě náhradní dodávky zboží nebo náhradních dílů je odběratel povinen vrátit dodavateli původně dodané zboží a/nebo díly.

### VII. Okolnosti vylučující odpovědnost

- 7.1 Dojde-li k událostem, které nelze v době uzavření kupní smlouvy předvídat a které způsobí dodavateli překážku v plnění jeho smluvních povinností, je dodavatel oprávněn posunout lhůtu plnění o dobu, po kterou tato překážka trvala.

- 7.2 Dodavatel není povinen plnit vůči odběrateli z titulu vady zboží, pokud odběratel opomene řádně a včas uplatnit právo regrese proti třetí osobě (úřední záznam přepravce, potvrzení o nesprávném množství apod.).

- 7.3 Povinnost dodavatele plnit z důvodu vady zboží zaniká v případě, že v průběhu záruční lhůty byly odběratelem nebo třetí osobou použity jiné náhradní díly než dodané dodavatelem nebo provedeny zákroky jinou osobou než dodavatelem, resp. jeho servisním technikem.

- 7.4 V případech, že je dána některá z okolností vylučujících odpovědnost, je dodavatel oprávněn ještě před svým plněním odstoupit od smlouvy, aniž by odběrateli vznikl nárok na náhradu škody.

- 7.5 Odběratel může od dodavatele požadovat vyjádření, zda od smlouvy odstoupí nebo zda bude plnit v přiměřené náhradní dodací lhůtě. Pokud se dodavatel bezodkladně nevyjádří, má odběratel právo od smlouvy odstoupit. Dílčí plnění, které bylo do té doby uskutečněno, nemůže odběratel odmítnout.

### VIII. Právo na odstoupení

- 8.1 Podmínkou splnění dodávky zboží je solventnost odběratele. V případě důvodných pochybností o splnění platebních povinností odběratele, zejména v důsledku prodlení s úhradou předcházejících faktur, s úhradou zálohové faktury apod., je dodavatel oprávněn od smlouvy odstoupit. Tím není dotčeno jeho právo na náhradu škody.

- 8.2 Dodavatel je též oprávněn zjistit si informace o solventnosti odběratele a požadovat předložení bankovních záruk.

- 8.3 Dodavatel je též oprávněn od smlouvy odstoupit v případě, pokud Odběratel byl v prodlení s úhradou kupní ceny nebo její části u jakéhokoliv jednotlivé kupní smlouvy po dobu delší než 30 dnů a odběratel pak, pokud by zboží nebylo dodavatelem dodáno ve sjednaném termínu ani na základě dodatečné výzvy k plnění. Dodavatel je oprávněn odstoupit i v dalších případech předvídaných zákonem. Odběratel je v takovém případě povinen předmět dodávky (zboží) bezodkladně na své náklady dodavateli vrátit.

- 8.4 Odběratel je oprávněn od smlouvy odstoupit v případě, že dodavatel nesplní dodávku podle jím potvrzené objednávky, a to ani v přiměřené náhradní lhůtě (dané druhým nebo třetím Potvrzením zakázky), kterou mu odběratel poskytl a pokud současně se stanovením přiměřené náhradní lhůty odběratel dodavatele písemně upozornil na to, že v případě nedodržení ani náhradní lhůty od smlouvy odstoupí.

- 8.5 Pro případ odstoupení odběratele z důvodu dle odst. 8.4 jsou smluvní strany povinny si bezodkladně vrátit do té doby přijatá plnění. Sjednává se, že náhradu škody je odběratel oprávněn požadovat pouze v případě, že dodavatel dodávku podle jím potvrzené objednávky nesplní úmyslně nebo hrubou nedbalostí.

### IX. Závěrečná ustanovení

- 9.1 Smluvní vztahy z kupních smluv se řídí právním řádem České republiky, zejména občanským zákoníkem, č. 89/2012 Sb., v platném znění.

- 9.2 Těmito Všeobecnými obchodními podmínkami se řídí veškeré kupní smlouvy o dodávce zboží, uzavřené mezi dodavatelem a odběratelem. Odchylná ujednání v rámcové kupní smlouvě anebo v jednotlivé kupní smlouvě mají ve smyslu ust. § 1751 odst. 1 občanského zákoníku přednost před těmito Všeobecnými obchodními podmínkami.

- 9.3 Pokud odběratel dále prodá zboží, k němuž se váže výhrada vlastnictví dodavatele, postupuje odběratel svoji pohledávkou vůči třetí osobě z takového dalšího prodeje dodavateli k zajištění jeho pohledávky. Dlužníky z postoupené pohledávky je odběratel povinen oznámit bezodkladně dodavateli a kdykoliv na žádost dodavatele.

- 9.4 Odběratel nesmí předmět dodávky (zboží) zastavit ani poskytnout jako záruku. Splnění této povinnosti po dobu trvání výhrady vlastnictví dodavatele musí odběratel zajistit i u třetí osoby, které zboží dále prodal, a neproděné o tom informovat dodavatele.

- 9.5 Při nedodržení platebních podmínek, jakož i při protestech směn nebo šeků zanikají práva odběratele na prodej a zpracování zboží, k němuž se váže výhrada vlastnictví dodavatele.

- 9.6 Vylučuje se náhrada následných škod vzniklých odběrateli, zvláště nákladů na zpracování, použití, i náhrada ušlého zisku.



Záruční doba začíná běžet od převzetí zboží kupujícím od veřejného přepravce. Na veškeré výrobky společnosti SanSwiss s.r.o. je spotřebiteli poskytována základní záruka v délce trvání 2 let ode dne zakoupení výrobku. Při splnění níže uvedené podmínky je pak poskytována rozšířená záruka. Záruční doba se skládá ze základní zákonné lhůty v trvání 2 let a rozšířené záruční doby.

## **Základní záruka – 2 roky**

Nárok na uplatnění záruky (oprava nebo výměna) vadných výrobků na náklady výrobce zaniká v následujících případech:

- pokud není výrobek užíván v souladu s jeho určením
- není doložen platný doklad o zakoupení výrobku (není tedy doložen začátek běhu záruční doby)
- v případě, že výrobek byl namontován v rozporu s montážním návodem
- v případě, že na výrobku došlo k neoprávněnému nebo neodbornému zásahu
- chybějící nebo nesprávná údržba (firma SanSwiss doporučuje zejména pravidelné používání příslušných čistících prostředků z její nabídky)

## **Prodloužená záruka**

Podmínky prodloužené záruky:

V rámci prodloužené záruky nad rámec 24 měsíců od data zakoupení má výrobce vylučné právo volby způsobu řešení reklamace a to těmito způsoby:

- opravou vady
- výměnou vadných dílů
- finančním plněním v odpovídajícím rozsahu a důležitosti předmětné vady

Podmínkou vzniku nároku na prodlouženou záruku je, že instalace výrobku (sprchový kout nebo sprchová vanička) je provedena v souladu s montážním návodem. Tato záruka nepodléhá povinnostem vyplývajícím z Občanského zákoníku a řídí se současnou podobou Všeobecných obchodních podmínek společnosti SanSwiss s.r.o. Rozhodnutí výrobce o způsobu řešení reklamace je pro zákazníka závazné.

## **Záruční doba je pro skupiny výrobků následující**

Sprchové zástěny 2 + 3 roky  
Vaničky z litého mramoru 5 let

## **Upozornění**

Záruční doba vstupuje v platnost dnem 1. 4. 2014 a vztahuje se na nové výrobky prodané po tomto datu. Životnost některých komponent jako jsou např. PVC těsnění může být kratší než zákonná záruční doba. Společnost SanSwiss s.r.o. poskytne v rámci základní záruky tento díl na své náklady s tím, že si zákazník provede jednoduchou montáž sám. V rámci prodloužené záruky společnost SanSwiss PVC těsnění zašle úplatně. U pojízdočkových koleček a madel garantujeme životnost 5 let. V případě reklamace v době trvání základní i prodloužené záruky zašleme tento díl bezúplatně, jednoduchou montáž si provede zákazník sám. Z důvodu omezené dostupnosti původního výrobku při prodloužené záruce může být doba dodání náhradního dílu delší než 30 dní, přičemž se výrobce zavazuje, že bude podle jeho možností co nejkratší. Výrobce si vyhrazuje právo dodat náhradní díl z aktuální produkce s podobnými technickými parametry ve stejné kvalitě.

**SanSwiss s.r.o.**  
Popovická 1123  
CZ-506 01 Jičín

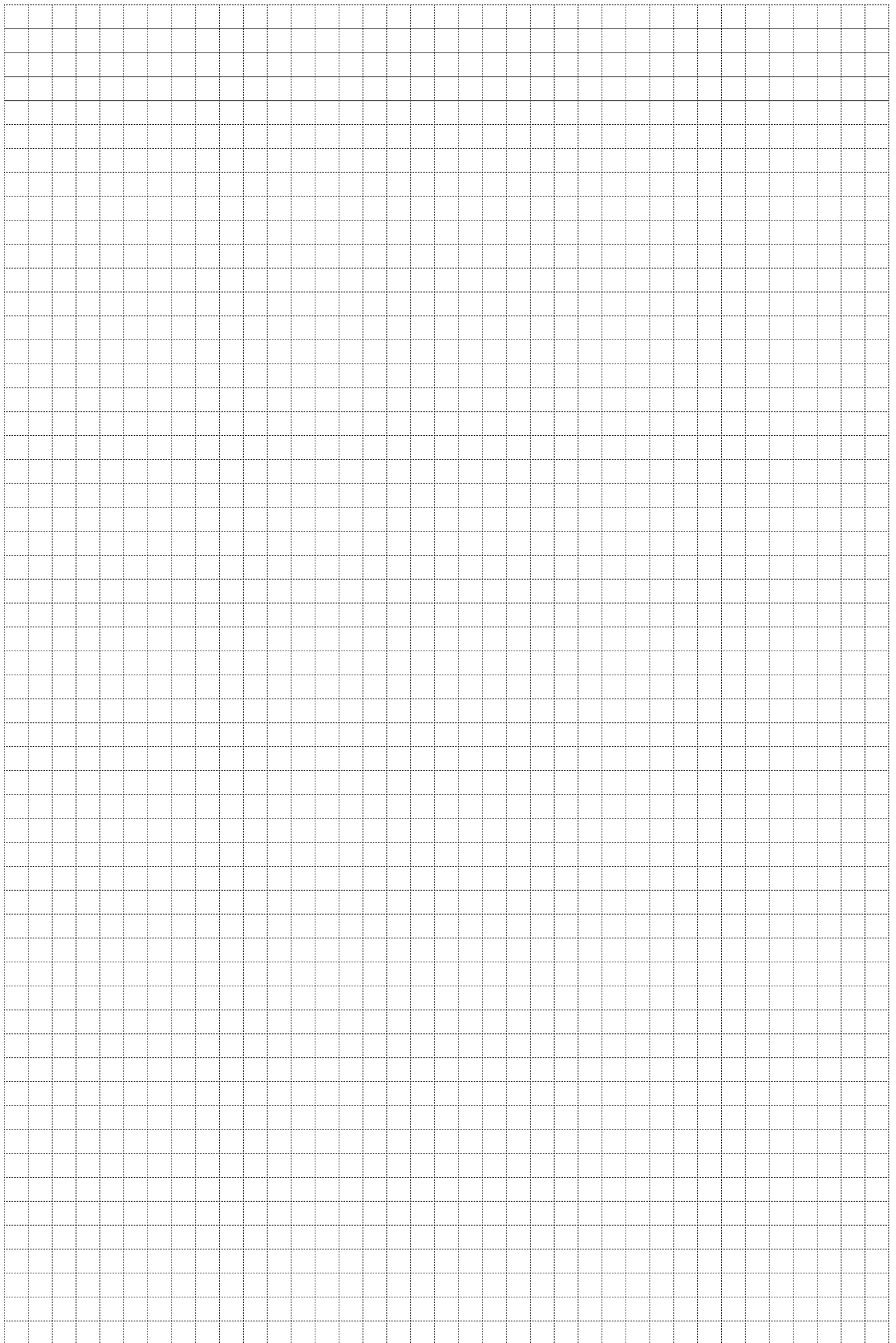

**Regionální obchodní zastoupení:**

<b>Obchodní oddělení</b>	<b>Karel Kakeš 1</b>	<b>Radka Stránská 2</b>	<b>Ing. Aleš Křelina 3</b>	<b>Jaromír Tezzele 4</b>
SanSwiss s.r.o. Popovická 1123 CZ - 506 01 JIČÍN  Tel.: +420 / 493 644 411 (ústředna) <b>prodej@sanswiss.cz</b> objednavky@sanswiss.cz <b>www.sanswiss.cz</b>	Mobil: +420 / 602 366 459 karel.kakes@sanswiss.cz	Mobil: +420 / 724 124 995 radka.stranska@sanswiss.cz	Mobil: +420 / 724 162 017 ales.krelina@sanswiss.cz	Mobil: +420 / 602 173 397 jaromir.tezzele@sanswiss.cz

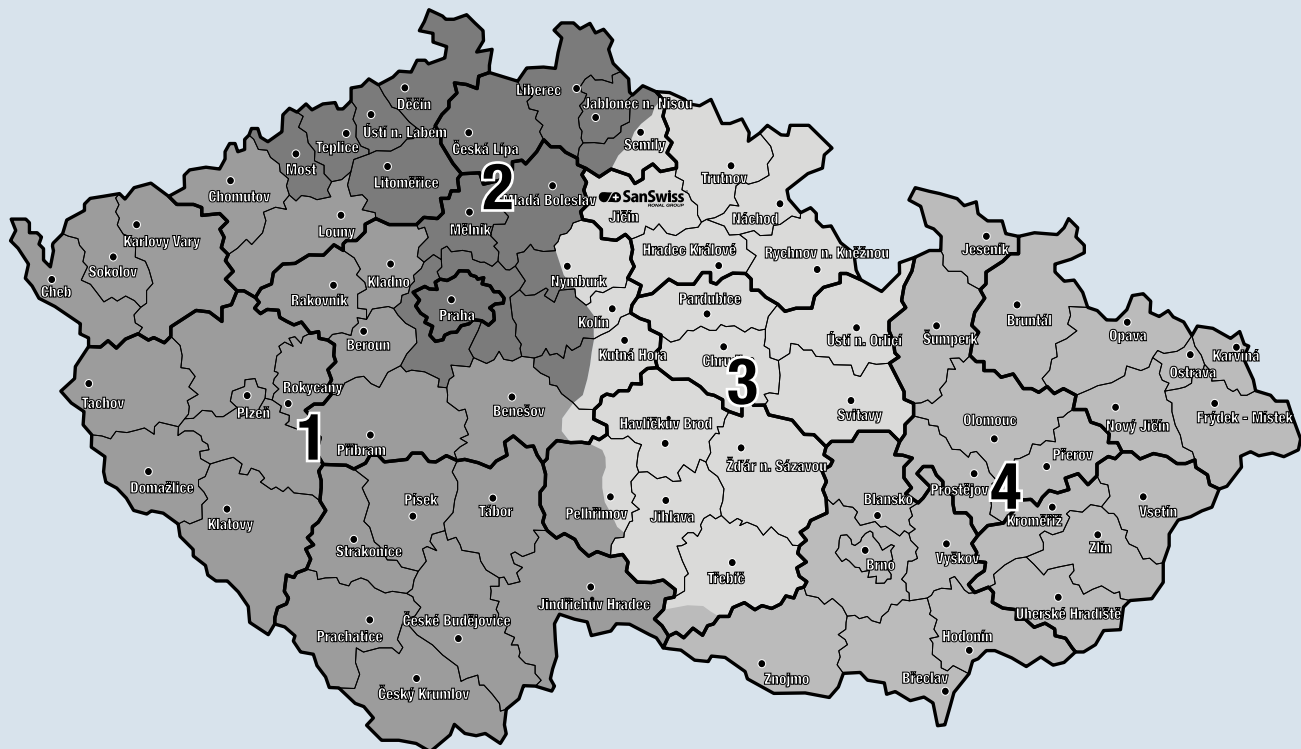
**Obchodní ředitel**
**Ing. František Bílek**

Tel.: +420 / 493 644 422  
frantisek.bilek@sanswiss.cz

**Vnitřní služba**
**Jan Sochor**

Tel.: +420 / 493 644 426  
jan.sochor@sanswiss.cz

**Obchodní oddělení**
**Karel Neckář**

Tel.: +420 / 493 644 420  
karel.neckar@sanswiss.cz

**Reklamační oddělení**
**Lukáš Koutský**

Tel.: +420 / 493 644 453  
reklamace@sanswiss.cz

**Servisní oddělení**
**Patrik Hopak**

Mobil: +420 / 602 119 018  
Tel.: +420 / 493 644 462  
prodej@sanswiss.cz

**Eva Kořínková**

Tel.: +420 / 493 644 450  
eva.korinkova@sanswiss.cz

**Jan Ženatý**

Tel.: +420 / 493 644 425  
jan.zenaty@sanswiss.cz

**SanSwiss s.r.o.**

Popovická 1123

CZ - 506 01 JIČÍN

Tel.: +420 / 493 644 411

E-mail: [prodej@sanswiss.cz](mailto:prodej@sanswiss.cz)

**[www.sanswiss.cz](http://www.sanswiss.cz)**

Platnost od 1. 4. 2017 do 31. 3. 2018

Copyright SanSwiss 2017. PL-CZ 01/2017 – Popis a technické údaje v tomto ceníku jsou nezávazné a nelze je považovat za záruku skutečných parametrů výrobků. Odchylky mezi vyobrazeními a výrobky jsou možné. Vzhledem k možnému dalšímu vývoji výrobků si vyhrazujeme právo provádět technické změny nebo vylepšení bez oznámení. Za tiskové chyby nebo chybné údaje nepřebíráme žádnou zodpovědnost.

# Skla a profily

## Čirá a tónovaná skla



**07** Čiré



**08** Parsol Bronz



**53** Zrcadlové



**55** Černé

## Skla se sítotiskem



**49** Satén



**51** Linie

## Skla s chromovým dekorem



**61** Mřížka



**62** Stromy



**63** Písmo



**64** Oblázky



**66** Zrcadlové

## Dekorová skla



**22** Durlux



**30** Mastercarré



**44** Cristal perly

## Povrchové úpravy



**10** Chrom



**50** Aluchrom



**01** Matný elox



**04** Bílá

## Vysvětlivky k piktoqramům



Bezpečnostní sklo,  
tloušťka skla v mm

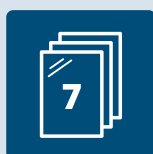

Počet variant skel



Antiplaková úprava  
Aquaperle



Zkosení / Výřez

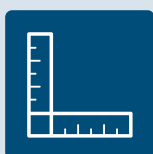

Zvláštní rozměry



Standardní  
výška 2000 mm



Řada PUR:  
Atypická výška  
do 2300 mm



Splňuje normu na sprchové  
zástěny EN 14428:2008+A1

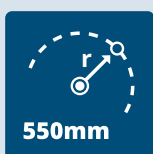

Rádus



Dveře i boční stěnu  
lze namontovat  
jako pravé nebo levé

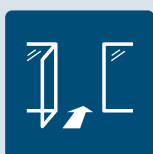

Dostatečná šířka  
pro pohodlný vstup



Snadnější čištění  
díky integrovaným pantům



Max. zatížení 120 kg